

THE PRIME CHOICE  
**HIBERG**

ХОЛОДИЛЬНИКИ

# СОДЕРЖАНИЕ

Технические характеристики . . . . .	4
Краткое введение . . . . .	6
Рекомендации по технике безопасности. . . . .	7
Установка холодильника. . . . .	10
Выравнивание холодильника . . . . .	13
Описание холодильника . . . . .	15
Панель управления и режимы. . . . .	17
Использование холодильного отделения . . . . .	22
Использование морозильного отделения . . . . .	23
Рекомендации по расположению продуктов . . . . .	24
Устранение неисправностей . . . . .	26
Обслуживание и уход . . . . .	27
Замена лампы освещения . . . . .	28
Полезные советы и рекомендации. . . . .	33
Выключение холодильника . . . . .	37
Чистка и уход . . . . .	37
Поиск и устранение неисправностей . . . . .	39
Утилизация холодильника . . . . .	40
Условия гарантийных обязательств . . . . .	41
Гарантийный талон . . . . .	45

*Данное изделие произведено в соответствии с Директивой по низковольтному оборудованию (2006/95/ЕС), Директивой по электромагнитной совместимости (2004/108/ЕС) и Директивой по эко-дизайну (2009/125/ЕС), а также в соответствии с Регламентом (ЕС) № 643/2009 Европейского Союза*

# ТЕХНИЧЕСКИЕ ХАРАКТЕРИСТИКИ

Модель / Model	RFC-375DX NFGB RFC-375DX NFGW	RFC-400DX NFGB RFC-400DX NFGW
Общие данные		
Общий объем, л Gross capacity, L	375	380
Полезный объем л Gross capacity, L	305	351
Тип / Type	КОМБИ / COMBI	
Тип управления / Type of control system	Электронный / Electronic	
Система размораживания Defrosting type	Автоматический / NF	
Диапазон номинальных напряжений, Вт / Номинальная частота, Гц Voltage, Wt / Frequency, H	220-240V~/50Hz	220-240V~/50Hz
Номинальный ток, А Rated current, A	0.7	0.65
Потребляемая мощность нагревательной системы, Вт Defrost power, Wt	200	200
Климатический класс Climate class	SN-T	SN-T
Класс энергопотребления Energy efficiency class	A	A+
Уровень энергопотребления, кВт/год Energy consumption / year	401	320
Уровень шума, дБ Max noise level, dB(A)	42	42
Хладагент / кол-во Kind of refrigerant / Charge	R600A/44g	R600A/45g
Компрессор (бренд, модель) Compressor (brand, model)	WANBAO	HUAYI
Количество компрессоров, шт. Q-ty of compressors, pc	1	1
Количество дверей, шт. Q-ty of doors, pc	2	2
Панель управления / Control panel	Сенсорная / LED	
Настраиваемый термостат Adjustable thermostat	Да / Yes	
Холодильное отделение / Fridge compartment		
Полезный объем л Gross capacity, L	214	257
Перенавешиваемая дверь Reversible door	Да / Yes	
Количество полок (стекло), шт. Shelves (glass), pc	4	4
Количество полок на дверце (пластик), шт Storage door rack(s)	4	4
Отделение для овощей и фруктов (ящик выдвижной), шт Crisper(s) (drawer for veg and fruits, pc)	1	1+1 (с регулировкой уровня влажности)
Полка для вина / Wine shelf	Да / Yes	
LED-подсветка / LED-light	Да / Yes	
Подставка для яиц, кол-во Eggs tray(s) / Total number of eggs	2x7	2x7
Обдув каждой полки Multi air flow	Да / Yes	Да / Yes

Морозильное отделение / Freezer compartment		
Морозильное отделение Freezer compartment star rating	**** (4 звезды)	**** (4 звезды)
Полезный объем, л Gross capacity, L	91	94
Ящик выдвижной, шт. Drawer, pcs	3	3
Лоток для льда Ice cube tray(s)	1	1
Мощность замораживания, кг/24ч Freezing capacity / 24 hours, kg/24 h	4,5	4,5
Автономное сохранение холода, ч Max storage time by power failure Freezer, h	8	8
Размеры, вес, материал, цвет / dimensions, weight, material, color		
Без упаковки, мм (Ш×Г×В) Unit dimensions, mm (W / D / H)	590*624*1850	595*635*2000
С упаковкой, мм (Ш×Г×В) Packing dimensions, mm (W / D / H)	635*711*1860	645*704*2095
Вес нетто, кг / Net weight, kg	66	73
Вес брутто, кг / Gross weight, kg	74	81
Цвет, материал / Color, material	Черное стекло / Белое стекло	Черное стекло / Белое стекло

Примечание: Благодаря постоянной модификации наших холодильников, Ваш холодильник может незначительно отличаться от описания в данной инструкции по эксплуатации, но его функции и правила эксплуатации остаются прежними.



## КРАТКОЕ ВВЕДЕНИЕ

Спасибо за выбор продукции HIBERG. Мы уверены, что Вы будете использовать нашу продукцию с удовольствием. Перед тем как использовать холодильник, рекомендуется внимательно ознакомиться с Руководством, в котором содержится подробная информация о его эксплуатации и функциях.

- Пожалуйста, убедитесь, что все люди, использующие данный холодильник или морозильник ознакомлены с Руководством и мерами безопасности. Важно, чтобы установка холодильника была выполнена в соответствии с общепринятыми требованиями безопасности, а также в соответствии с требованиями, указанными в настоящем Руководстве.

- Рекомендуем Вам хранить данное Руководство вместе с холодильником для обращения к нему в будущем и/или если оно понадобится следующим пользователям.

- Данный холодильник предназначен для использования в быту, кухнях-столовых, в магазинах, офисах, гостиницах и других подобных местах.

- Производитель, равно как импортер, не несет ответственности перед конечным пользователем, если он по каким-то причинам не ознакомился с Руководством должным образом. Если по каким-то причинам Руководство было утеряно или испорчено, что препятствует ознакомлению с Руководством, Вы всегда можете обратиться в справочную службу, либо самостоятельно ознакомиться/скачать Руководство на официальном сайте [www.hiberg.ru](http://www.hiberg.ru).

- Если Вы заметили, что холодильник работает неправильно, обратитесь к разделу «Поиск и устранение неисправностей». Если информации в данном разделе недостаточно, свяжитесь со справочной службой по вопросам гарантийного и сервисного обслуживания по федеральному номеру **8-800-700-12-25** (звонок по России бесплатный) для получения помощи или вызова уполномоченного специалиста.

## РЕКОМЕНДАЦИИ ПО ТЕХНИКЕ БЕЗОПАСНОСТИ



### РАСПАКОВКА ХОЛОДИЛЬНИКА

#### Внимание:

- Запрещается использовать холодильник для целей, не оговоренных настоящим Руководством.

- В целях предотвращения травм передвигать холодильник должны не менее двух человек.

- Удалите упаковочные ленты, скотч и наклейки до начала эксплуатации (кроме наклейки с техническими характеристиками холодильника/морозильника).

- Остатки клея после удаления наклеек и скотча можно легко смыть, нанеся небольшое количество жидкого моющего средства для посуды и слегка потерев. Внутренние стенки холодильника можно также вымыть раствором теплой мыльной воды с пищевой содой (1 чайная ложка соды на литр воды) Затем протрите это место влажной тряпкой, после чего вытрите насухо. Дайте холодильнику простоять 1 час с открытыми дверями, чтобы он просох и проветрился.

- Не используйте острые инструменты, растворители, горючие жидкости и металлические щетки для удаления остатков клея, так как это может повредить поверхность холодильника.

- Передвигая холодильник, не наклоняйте его более чем на 45° от вертикального положения.



### ОБЩИЕ ПРАВИЛА ТЕХНИКИ БЕЗОПАСНОСТИ И ЕЖЕДНЕВНОГО ИСПОЛЬЗОВАНИЯ

- Храните продукты питания в соответствии с рекомендациями от производителя. Никогда не используйте механические или иные приспособления для ускорения процесса оттаивания, если иное не одобрено изготовителем.

- Не пытайтесь ремонтировать холодильник самостоятельно. Это

опасно для Вас и технических параметров изделия. Любое повреждение кабеля может привести к короткому замыканию, возгоранию или поражению электрическим током.

- Будьте осторожны и внимательны, чтобы не повредить трубки холодильного контура.
- Не располагайте продукты вблизи от распределителя холодного воздуха. Соблюдайте размещение допустимого количества продуктов, чтобы обеспечить нормальную циркуляцию воздуха.
- Не размещайте горячие предметы вблизи пластиковых деталей данного прибора.
- Не храните бутылки или банки с напитками (особенно газированные напитки) в морозильной камере.
- Не перегружайте полки и ящики.
- Не употребляйте фруктовый лед или кубики простого льда прямо из морозильника, так как это может привести к ожогу холодом.
- Не замораживайте повторно ранее размороженные продукты.



### **БЕЗОПАСНОСТЬ ДЕТЕЙ И ЛИЦ С ОГРАНИЧЕННЫМИ СПОСОБНОСТЯМИ**

Не рекомендуется пользоваться прибором детям, людям с ограниченными физическими или умственными способностями, людям с недостаточным опытом и знаниями о приборе, за исключением случаев использования прибора под надзором людей, ответственных за их безопасность.



### **БЕЗОПАСНОСТЬ ПРИ РАБОТЕ С ЭЛЕКТРИЧЕСТВОМ**

- Удалите упаковку и выполните проверку прибора. При обнаружении механических повреждений не включайте холодильник в сеть. Обратитесь в магазин, в котором он был приобретен. В этом случае сохраните все упаковочные материалы.
- Рекомендуется выждать паузу примерно в 4 часа перед подключением холодильника, это необходимо для возврата хладагента в компрессор.
- Перед подключением холодильника к сети электропитания

убедитесь в том, что параметры электросети соответствуют параметрам, указанным на технической этикетке, прикрепленной либо к задней стенке, либо внутри прибора слева или справа.

- При первом включении холодильника не загружайте в него продукты сразу, дайте ему набрать необходимую температуру в течение 24 часов.
- Холодильник должен быть подключен только к однофазной сети переменного тока 220 ~ 240 В/50 Гц. Если у Вас бывают скачки напряжения, то рекомендуется использовать стабилизатор напряжения с автоматической регулировкой напряжения.
- Питание в розетке должно соответствовать показателям аппарата, розетка также должна быть с заземлением. Рекомендуется подключение к отдельной розетке, к которой не будут подключаться другие электрические приборы. Не используйте удлинитель.
- Убедитесь, что вилка и шнур питания не повреждены. В противном случае, это может привести к короткому замыканию, поражению электрическим током или перегреву и даже вызвать пожар.
- Отключайте холодильник (из сети электропитания в том числе) перед очисткой или его перемещением.
- При отключении холодильника от сетевой розетки всегда придерживайте вилку. Не тяните за шнур питания.
- При отключении холодильника от сети электропитания последнее подключение к сети следует производить не ранее, чем через 10 минут. Несоблюдение этого правила может привести к отказу мотор-компрессора.
- Не используйте холодильник, если плафон/крышка лампы внутреннего освещения отсутствует.
- Любой электрический компонент может быть заменен или отремонтирован только представителем сертифицированной сервисной службы. Должны использоваться только оригинальные запасные части.
- Не используйте/не держите другие электрические аппараты, такие как аппараты для приготовления мороженого внутри холодильного или морозильного отделений холодильника, если это не одобрено заводом-изготовителем.

**Внимание:** в случае необходимости выполнения каких-либо про-

цедур с холодильником (перемещение, чистка и т.д.) необходимо сначала отключить холодильник от сети. По окончании работ снова подключите холодильник к сети.



### ХЛАДАГЕНТ И РИСК ВОЗНИКНОВЕНИЯ ПОЖАРА

Холодильник содержит небольшое количество хладагента (R600a) в холодильном контуре.

- Если холодильник содержит хладагент R600a, который не опасен для окружающей среды, но горюч, убедитесь, что трубы с хладагентом не были повреждены во время транспортировки и монтажа, иначе утечка хладагента может привести к пожару.
- В случае если утечка хладагента (R600a) произошла, держите зажженные свечи, лампы и другие предметы с открытым пламенем и иные источники воспламенения подальше от холодильника и тщательно проветрите помещение, чтобы избежать риска возникновения пожара и повреждения глаз.
- Не храните в холодильнике предметы, которые обладают легковоспламеняющимся составом (например, спреи и аэрозоли или взрывчатые вещества).
- Площадь помещения должна быть не менее 1м<sup>3</sup> на 8 г хладагента (R600a). Количество хладагента в Вашем холодильнике указано на этикетке внутри.

## УСТАНОВКА ХОЛОДИЛЬНИКА



### ВЕНТИЛЯЦИЯ ХОЛОДИЛЬНИКА.

В целях повышения эффективности системы охлаждения и сохранения энергии необходимо обеспечивать хорошую вентиляцию вокруг холодильника для отвода тепла. По этой причине, вокруг холодильника/морозильника должно быть достаточно свободного пространства.

### РЕКОМЕНДУЕТСЯ:

- не менее 75 мм от задней стены, не менее 100 мм до потолка, не менее 100 мм по бокам. Перед холодильником должно быть достаточно пространства для открывания дверцы не менее чем на 125°.

Рисунок-схема рекомендуемого размещения холодильника

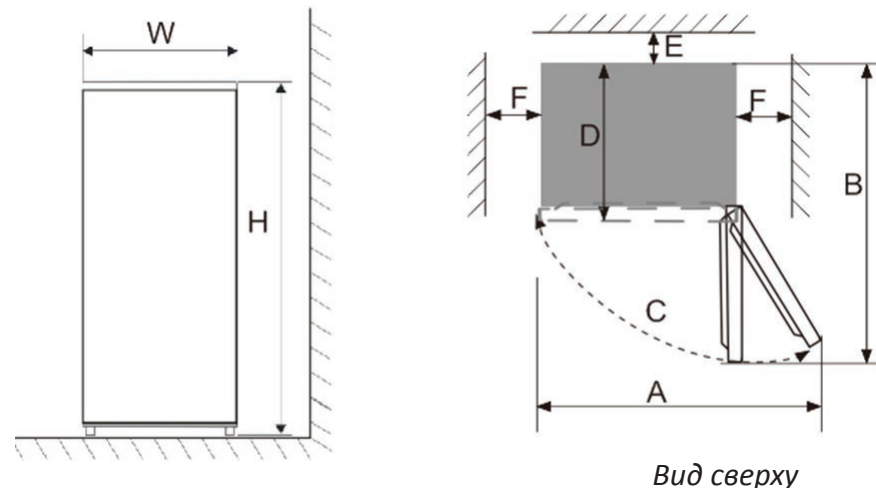

Холодильник	W	D	H	A	B	C(°)	E	F
RFC-400DX NFGB RFC-400DX NFGW	595	635	2000	966	1202	125	75	100
RFC-375DX NFGB RFC-375DX NFGW	590	624	1850	938	1168	125	75	100

Размеры указаны в мм

**Примечание:**

Данный холодильник выполняет свои функции при условии соблюдения требования климатического класса. Соответствие климатического класса температурным условиям приведены в таблице ниже. Климатический класс Вашего холодильника указан в технических характеристиках в данном Руководстве и на технической этикетке на холодильнике.

Климатический класс	Температура окружающей среды
SN	от +10°C до +32°C
N	от +16°C до +32°C
ST	от +16°C до +38°C
T	от +10°C до +43°C

- Устройство должно располагаться в самой прохладной зоне помещения, вдали от теплогенерирующих приборов или нагревательных каналов, а также от прямого солнечного света.
- Позвольте горячим продуктам охладиться до комнатной температуры перед тем, как поместить их в холодильник. Перегрузка устройства заставит компрессор работать дольше. Продукты, которые замерзают слишком медленно, могут испортиться или потерять вкусовые качества.
- Не забудьте правильно обернуть пищу и протрите насухо контейнеры, прежде чем поместить их в холодильник. Это уменьшит образование снега в холодильнике.
- Не допускается оклеивание отсеков холодильника алюминиевой фольгой, восковой бумагой или бумажным полотенцем. Данные действия снизят циркуляцию холодного воздуха, что повлечет снижение эффективности в работе холодильника
- Упорядочьте и промаркируйте продукты для снижения частоты открытия дверей и снижения времени поиска необходимых продуктов. Старайтесь брать максимальное количество необходимого за одно открытие и не держите дверцу холодильника подолгу открытой.

• Устанавливайте Ваш холодильник в сухом месте подальше от источников большой влажности.

• Размещайте холодильник вдали от прямых солнечных лучей, дождя или снега. Также устанавливайте холодильник на расстоянии от источников тепла, таких как печи/плиты, радиаторы отопления, камины или обогреватели.

• В случае установки холодильника в углу, между боковой стенкой холодильника со стороны дверных петель и стеной должно оставаться расстояние, достаточное для свободного открывания двери холодильника.

• Установка холодильника на ковровое покрытие может стать причиной его перегрева. Чтобы избежать этого, необходимо на ковровое покрытие положить резиновый коврик или деревянную подставку, обеспечив зазор 2,5 см.

• Холодильник не предназначен для эксплуатации в гаражах или на открытых площадках. Не накрывайте холодильник.

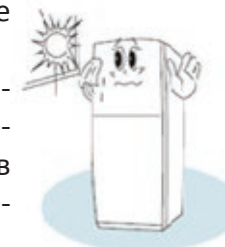

## ВЫРАВНИВАНИЕ ХОЛОДИЛЬНИКА

Выравнивание прибора необходимо для устранения вибрации. Если уровень холодильника не отрегулирован должным образом во время установки, двери могут неплотно закрываться, что может привести к проблемам с охлаждением, замораживанием, поддержанием уровня влажности.

Рекомендуем Вам выравнивать прибор следующим образом:

1. Подкатите холодильник на место установки.
2. Откручивайте регулируемые ножки до момента касания их с полом.
3. Отклоните холодильник назад на 10 мм или 0,5°, сделав 1-2 дополнительных оборота регулируемых ножек. Это позволит дверям холодильника возвращаться в закрытое положение.
4. При необходимости передвиньте холодильник.

# ОПИСАНИЕ ХОЛОДИЛЬНИКА

RFC-375DX NFGB RFC-375DX NFGW

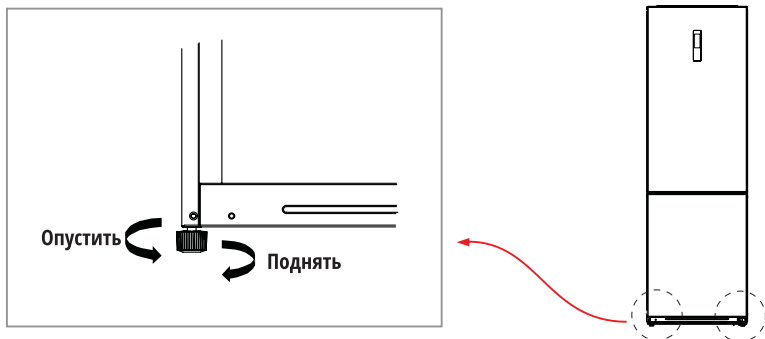

В зависимости от модели Вам может понадобиться отвертка.  
Не забудьте подкрутить ножки обратно, чтобы его можно было беспрепятственно перекачать. Выполните снова вышеуказанные действия по установке при перемещении холодильника на новое место.  
**ВНИМАНИЕ!** Колесики, не предназначены для передвижения холодильника влево или вправо и должны использоваться только для передвижения вперед-назад.

В зависимости от модели Вашего холодильника, в комплект поставки входят различные пластмассовые и стеклянные полки для хранения продуктов. Одна из стеклянных полок должна быть установлена над контейнером для овощей. Остальные устанавливаются по Вашему усмотрению.

**ВНИМАНИЕ!** Не переворачивайте холодильник и не кладите его на бок. Наклонять его можно максимум на 45. Поднимая его, никогда не придерживайте за ручку двери, верхнюю панель или трубки, так как велика вероятность деформирования и отламывания упомянутых частей.

## ПОСЛЕ УСТАНОВКИ

После установки холодильника, необходимо тщательно его протереть перед использованием. Рекомендации по уходу за холодильником указаны в главе «Чистка и уход».

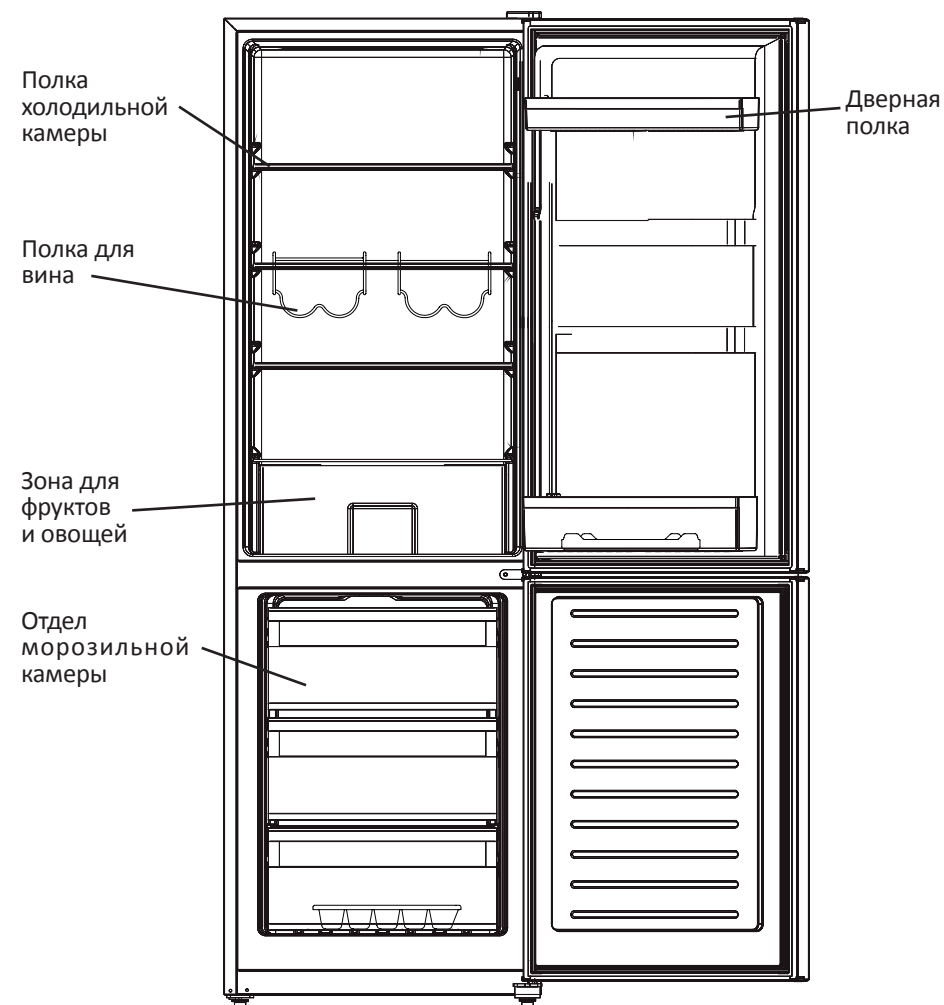

*\*Размещение может варьироваться в зависимости от модели. Обычно расположена в холодильном отделении на внутренней стенке слева или справа и/или на задней стенке холодильника.*

*Примечание: Данная схема может незначительно отличаться от реальной модели, т.к. производитель оставляет за собой право вносить изменения в конфигурацию устройства с целью его улучшения.*



# ОПИСАНИЕ ХОЛОДИЛЬНИКА

RFC-400DX NFGB RFC-400DX NFGW

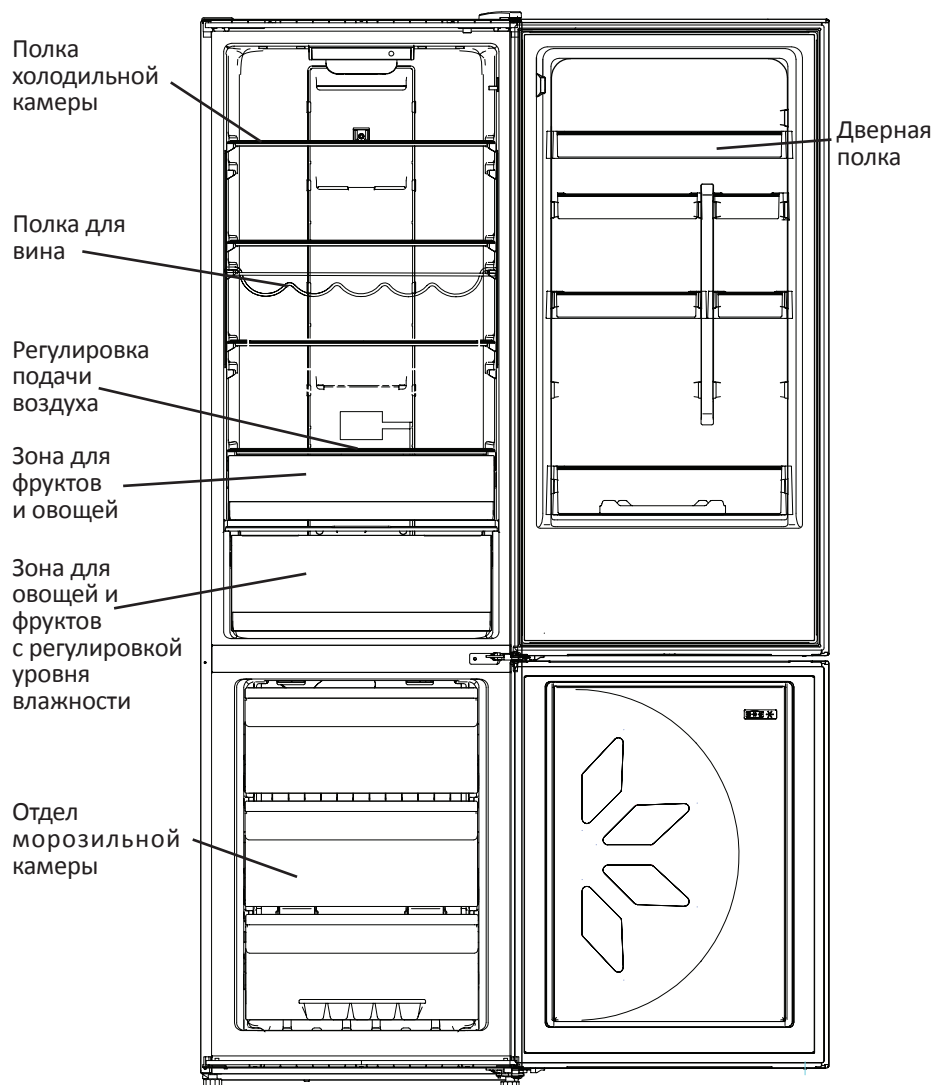

\* Размещение может варьироваться в зависимости от модели. Обычно расположена в холодильном отделении на внутренней стенке слева или справа и/или на задней стенке холодильника.

Примечание: Данная схема может незначительно отличаться от реальной модели, т.к. производитель оставляет за собой право вносить изменения в конфигурацию устройства с целью его улучшения.

# ПАНЕЛЬ УПРАВЛЕНИЯ И РЕЖИМЫ

RFC-400DX NFGB/GW

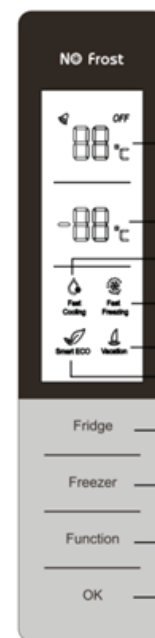

Индикатор температуры холодильного отделения

Индикатор температуры морозильного отделения

Индикатор режима «Быстрое охлаждение»

Индикатор режима «Быстрая заморозка»

Индикатор режима «Отпуск»

Индикатор режима «Smart»

Fridge — Холодильное отделение

Freezer — Морозильное отделение

Function — Выбор функции режимов

OK — Кнопка «OK»

## ФУНКЦИИ

При первом подключении холодильника к источнику питания, все значки на панели дисплея подсвечиваются в течение 2 секунд, и система по умолчанию начинает работу в режиме «Smart» (автоматический режим).

Если не нажимать никакие клавиши на дисплее и закрыть двери холодильника, то подсветка дисплея автоматически отключится через 3 минуты.

Если нажать любую клавишу или открыть дверь, то включается подсветка дисплея.

### • Установка температуры

1) Для установки температуры в холодильной камере:

Нажмите клавишу «Fridge», чтобы выбрать регулировку холодильного отделения. Продолжайте нажимать клавишу «Fridge», чтобы выбрать подходящую температуру для холодильного отделения. Установка температуры холодильника выполняется следующим образом:

5 → 6 → 7 → 8 → ВЫКЛ → 2 → 3 → 4 → 5;

Чтобы установить выбранную температуру, нажмите кнопку «OK / Lock» или подождите 5 секунд, чтобы подтвердить вышеуказанную настройку температуры.

ВЫКЛ означает, что охлаждение холодильной камеры выключено и холодильник перестанет охлаждаться.

Перед установкой этой функции выньте продукты из холодильника.

2) Для настройки температуры морозильной камеры:

Нажмите клавишу «Freezer», чтобы выбрать регулировку морозильного отделения. Продолжайте нажимать клавишу «Freezer», чтобы выбрать подходящую температуру для морозильного отделения. Настройка температуры морозильной камеры выполняется следующим образом:

-18 → -17 → → -16 -24 -23 → → → -22 -21 -20 → → → -19 -18;

Чтобы установить выбранную температуру, нажмите кнопку «OK / Lock» или подождите 5 секунд, чтобы подтвердить вышеуказанную настройку температуры.

#### • Smart

1) Когда функция «Smart» включена, температура холодильного отделения устанавливается на уровне + 4°C, а температура морозильного отделения - 18°C, чтобы обеспечить сохранность продуктов в наилучшем состоянии, в то время как холодильник работает более эффективно и с лучшей производительностью.

В автоматическом режиме «Smart» нельзя регулировать температуру холодильного и морозильного отделения.

2) Включение функции «Smart»

Нажмите кнопку «Function» на дисплее холодильника, чтобы выбрать режим «Smart», пока соответствующий значок не начнет мигать, а затем нажмите клавишу «OK» в течение 5 секунд для подтверждения. Если в течение 5 секунд кнопка «OK» не будет нажата, настройка не будет сохранена.

3) Выход из функции «Smart»

В режиме «Smart» нажмите кнопку «Function», чтобы выбрать режим «Smart», пока соответствующий индикатор не начнет мигать, а затем нажмите кнопку «OK» для подтверждения.

Когда функция «Отпуск», «Быстрая заморозка» или «Быстрое охлаждение» включена, функция «Smart» будет отключена автоматически.

#### • Быстрое охлаждение

1) Когда эта функция активирована, температура в холодильнике автоматически устанавливается на + 2°C, при этом температура начнет быстро снижаться, чтобы продукты сохранились в свежем виде.

В режиме быстрого охлаждения температуру холодильника нельзя регулировать.

2) Включение функции быстрого охлаждения

Нажмите кнопку «Function» на дисплее холодильника, чтобы выбрать режим «Быстрое охлаждение», пока не замигает соответствующий значок, а затем нажмите кнопку «OK / Lock» в течение 5 секунд для подтверждения. Если в течение 5 секунд кнопка «OK» не будет нажата, настройка не сохранится.

3) Выход из функции быстрого охлаждения

В режиме быстрого охлаждения нажмите кнопку «Function», чтобы выбрать «Быстрое охлаждение», пока соответствующий индикатор не начнет мигать, а затем нажмите кнопку «OK» для подтверждения.

Когда функция «Отпуск» или «Смарт» включена, функция быстрого охлаждения будет отключена автоматически.

#### • Быстрая заморозка

1) Когда функция быстрой заморозки включена, температура морозильной камеры будет автоматически установлена на уровне -24°C, и после 26 часов работы функция быстрой заморозки будет отключена. Быстрое охлаждение температуры в морозильной камере способствует сохранению свежести продуктов.

В режиме быстрой заморозки температура морозильной камеры не регулируется.

2) Включение функции быстрой заморозки

Нажмите кнопку «Function», чтобы выбрать «Быстрая заморозка», пока не замигает соответствующий значок, а затем нажмите клавишу «OK» в течение 5 секунд для подтверждения. Если в течение 5 секунд кнопка «OK» не будет нажата, настройка не будет сохранена.

3) Выход из функции быстрой заморозки

После совокупного периода работы в 26 часов функция быстрой заморозки автоматически отключится.

В режиме быстрой заморозки нажмите клавишу «Function», чтобы выбрать быструю заморозку, пока соответствующий значок не замигает, а затем нажмите кнопку «OK» для подтверждения, функция быстрой заморозки будет отключена.

Когда функция «Smart» включена, функция быстрой заморозки будет отключена автоматически.

#### • Отпуск

1) Когда функция «Отпуск» включена, температура холодильного отделения будет установлена на уровне + 14 °С, температура морозильного отделения будет установлена на уровне - 18 °С. Когда Вы отсутствуете в течение достаточно долгого времени, вы можете установить функцию «Отпуск», чтобы холодильник работал в режиме низкого энергопотребления, обеспечивая обдув холодильного отделения, при этом морозильное отделение продолжит работу в обычном режиме.

Не забудьте вынуть все продукты из отсека для свежих продуктов перед установкой этой функции.

В режиме «Отпуск» нельзя регулировать температуру холодильного и морозильного отделений.

#### 2) Включение функции «Отпуск».

Нажмите кнопку «Function», чтобы выбрать режим «Отпуск», пока не замигает соответствующий значок, а затем нажмите клавишу «OK» в течение 5 секунд для подтверждения. Если в течение 5 секунд кнопка «OK» не будет нажата, настройка не будет сохранена.

#### 3) Выход из функции отпуска

В режиме «Отпуск» нажмите кнопку «Function», чтобы выбрать режим «Отпуск», пока не замигает соответствующий значок, а затем нажмите клавишу «OK» для подтверждения.

#### Регулировка подачи воздуха в холодильнике\*



С помощью рычага можно увеличить или уменьшить подачу холодного воздуха, поступающего в отсек для хранения свежих продуктов.

\* Для модели RFC-400DX NFGB/GW.



#### RFC-375DX NFGB/GW

Надписи на панели управления:

**Cooling** = Охлаждение

**Fast Freezing** = Быстрая заморозка

**Intelligent** = Интеллектуальный

**Holiday** = Отпуск

**FRIDGE ROOM** = КАМЕРА ХОЛОДИЛЬНИКА

**OFF** = ВЫКЛ.

**FREEZER ROOM** = МОРОЗИЛЬНАЯ КАМЕРА

**MODE** = РЕЖИМ

**LOCK** = БЛОКИРОВКА

#### Подсветка дисплея.

Если никакая кнопка не нажимается, подсветка дисплея автоматически отключится через 3 минут.

#### Fridge (Холодильник) кнопки +, -

Эти кнопки предназначены для настройки температуры в камере холодильника, при первом нажатии на кнопку на дисплее отображается мигающее значение текущей настройки температуры в камере холодильника, в режиме изменения температуры в камере холодильника (выход их режима изменения температуры в морозильной камере и состояния настройки функции). Когда для камеры холодильного отделения установления значение OFF (ВЫКЛ) камера холодильного отделения не охлаждается.

#### Frozen (Морозильная камера) кнопки +, -

Эти две кнопки предназначены для установки настройки температуры в морозильной камере, при первом нажатии на кнопку на дисплее отображается мигающее значение температуры в морозильной камере, в режиме изменения температуры в морозильной камере (выход из режима изменения температуры в камере холодильника и состояния настройки функции).

#### Кнопка выбора режима Mode (Режим)

В ответ на каждое нажатие на эту кнопку выполняется однократное переключение на другую функцию программы. Последовательность переключения функциональной программы осуществляется в соответствии со следующим циклом: быстрое охлаждение, быстрая заморозка, интеллектуальный режим и выход из режима настройки.

#### Кнопка «подтвердить/разблокировать» Lock (Блокировка)

1) Нажмите на кнопку для выбора функции или для изменения статуса мигающей настройки, мигание прекратится, и новое значение настройки вступит в силу.

2) В режиме изменения настройки, если никакая кнопка не нажимается, мигание прекращается через 5 сек., настройки устанавливаются автоматически.

3) В мигающем состоянии «выбор функции», если никакая кнопка не нажимается, мигание прекращается через 5 секунд, функция не активируется.

## ИСПОЛЬЗОВАНИЕ ХОЛОДИЛЬНОГО ОТДЕЛЕНИЯ

- Температура внутри холодильного отделения автоматически регулируется в соответствии с позицией, установленной ручкой терморегулятора. Мы рекомендуем устанавливать терморегулятор по умолчанию в среднее положение. Для того чтобы увеличить пространство, оптимизировать расположение продуктов и улучшить видимость внутри отделения, испаритель расположен за задней стенкой холодильного отделения.
- Во время работы холодильника задняя стенка может покрываться инеем или каплями воды в зависимости от того, работает компрессор в данный момент или нет. Не беспокойтесь, это совершенно нормально.
- Если терморегулятор установлен в максимальное положение, а холодильник сильно заполнен продуктами или температура в помещении очень высокая, то компрессор может работать непрерывно, в результате чего на задней стенке испарителя образуется слой инея. Это приводит к повышенному потреблению электроэнергии.
- Во избежание подобной ситуации просто терморегулятор в меньшее положение так, чтобы холодильное отделение разморозилось автоматически.
- Воздух в холодильном отделении циркулирует таким образом, что более низкая температура устанавливается в нижней части.
- С целью обеспечения наилучших условий хранения продуктов следуйте нижеизложенным рекомендациям:
  - При неправильном хранении даже самые свежие продукты быстро испортятся.
  - Помните, что приготовленные продукты можно хранить меньшее время, чем свежие.
  - Если Вы храните в холодильнике приготовленное или сырое мясо, во избежание переноса бактерий, приготовленное мясо должно находиться на полке выше, чем сырое.
  - Храните сырое мясо на тарелке достаточной величины (так чтобы сок и вода с мяса попадали именно в тарелку, а не на полку холодильника), накрывайте тарелку пищевой пленкой или фольгой.
  - Не кладите продукты вплотную друг к другу (продукты будут лучше охлаждаться, если между ними будет пространство для свободной циркуляции воздуха).
  - Холодильное отделение оборудовано удобными полками, высота

которых может регулироваться благодаря специальным направляющим, это позволяет размещать крупные упаковки и высокие бутылки.

- Не ставьте в холодильник жидкости в емкостях без крышки во избежание повышения влажности — это ведет к повышению температуры в холодильной камере.

## ИСПОЛЬЗОВАНИЕ МОРОЗИЛЬНОГО ОТДЕЛЕНИЯ

Продукты, предназначенные для замораживания, следует тщательно упаковать во избежание образования излишнего инея. Перед тем как поместить продукты в морозильную камеру, охладите их в холодильной камере.

1. Когда замораживаете свежие продукты, не допускайте, чтобы они касались ранее замороженных продуктов. Предпочтительно, чтобы продукты, размещенные внутри морозильного отделения, не соприкасались с задней и боковыми стенками. Помните, что сохранность продуктов зависит от скорости замораживания.
2. Старайтесь не открывать дверь морозильного отделения во время замораживания.
3. Для правильного хранения и легкости последующего размораживания размещайте продукты в морозильном отделении небольшими порциями - это способствует более быстрому и надежному замораживанию. Рекомендуем вести записи с указанием даты замораживания.
4. В случае сбоев в электропитании или случайного размораживания, когда холодильный прибор выключен, не открывайте дверцу морозильного отделения. Это поможет сохранить низкую температуру в морозильном отделении на более длительный срок.
5. Частично размороженные продукты используйте для приготовления блюд с тепловой обработкой.
6. Не помещайте в морозильное отделение на длительное время полные стеклянные емкости с замерзающими жидкостями, особенно если в них находятся плотно закупоренные шипучие или газированные напитки. Жидкость, кристаллизуясь, может разрушить емкость.
7. Если температура окружающей среды в течение продолжительного времени не превышает 14 °С, то температура, необходимая для хранения продуктов, не будет достигнута, что сократит время хранения продуктов.



## Рекомендации по расположению продуктов

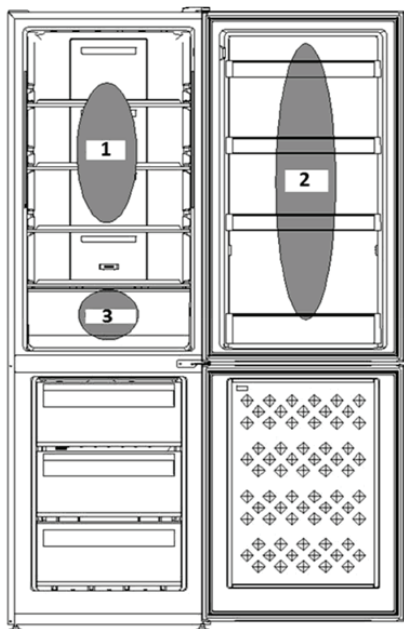

### Зона 1 и 2

Зоны предназначены для продуктов, которые при охлаждении могут храниться дольше. Например, молоко, яйца, йогурт, фруктовый сок, твердые сорта сыров, соусы, джемы, масло и прочее.

**Внимание!** Мясо и рыбу необходимо заворачивать в пищевую пленку или фольгу и хранить на самой нижней полке холодильного отделения (подальше от других продуктов).

### Зона 3

Зона предназначена для продуктов, которые должны быть охлажденными, чтобы оставаться пригодными для употребления:

- сырые или непрigотовленные продукты, завернутые в пищевую пленку или фольгу,
- приготовленное мясо, сыр,
- салаты,
- десерты (творожки, кремовые пирожные и т.д.).

### Ящик для хранения фруктов и овощей.

Именно в этой части холодильника поддерживается самая высокая влажность, поэтому она отлично подходит для хранения фруктов и овощей.

## РЕКОМЕНДАЦИИ ПО ПОКУПКЕ ЗАМОРОЖЕННЫХ ПРОДУКТОВ

- Обращайте внимание на температуру в холодильной установке в магазине, где Вы приобретаете замороженные продукты (согласно требованиям, температура должна быть не менее  $-18^{\circ}\text{C}$ ).
- Проверяйте целостность упаковки замороженного продукта.
- Покупайте замороженные продукты в конце похода по магазинам или в супермаркете не далеко от дома.
- Когда Вы совершаете покупки в супермаркете, кладите все замороженные продукты рядом друг с другом, чтобы продукты не размораживались как можно дольше.
- Не все продукты необходимо размораживать перед приготовлением. Например, овощи и макароны можно добавлять в кипящую воду, не размораживая. Замороженные соусы и супы необходимо разогревать непосредственно в кастрюле.

## РЕКОМЕНДАЦИИ ПО ЗАМОРОЗКЕ СВЕЖИХ ПРОДУКТОВ

- Выбирайте только свежие качественные продукты и старайтесь никак не обрабатывать их.
- Замораживайте продукты небольшими порциями (в этом случае времени на заморозку и на оттаивание будет уходить меньше).
- Если Вы замораживаете большое количество продуктов, предварительно переведите терморегулятор в положение, соответствующее наибольшему уровню охлаждения (температура в морозильном отделении в этом случае опустится до  $-30^{\circ}\text{C}$ ).

## ПОДГОТОВКА К ЗАМОРОЗКЕ:

- Если продукты приготовлены недавно, дайте им остыть.
- Перед тем как поместить продукты в морозильник, охладите их в холодильнике.
- Не замораживайте продукты в металлических емкостях, так как в этом случае их невозможно будет размораживать, используя микроволновую печь.
- Для упаковки используйте специальные пакеты для заморозки, пленку, полиэтиленовые пакеты, пластиковые пакеты или алюминиевую фольгу. Не используйте стеклянную посуду или грязные контейнеры для еды.
- Постарайтесь удалить воздух из упаковки (например, можно воспользоваться специальным вакуумным насосом). Но если Вы замораживаете жидкости, необходимо оставить воздушный зазор для компенсации температурного расширения.

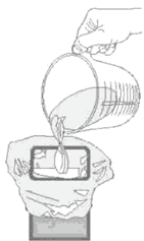

- Для эффективного наполнения морозильного отделения, жидкости лучше замораживать в квадратные формы (см. иллюстрацию).

## Устранение неисправностей

Проблема	Причины/решения
Холодильник не работает.	<ul style="list-style-type: none"> <li>• Нет электричества.</li> <li>• Вилка плохо вставлена в розетку.</li> <li>• Розетка неисправна.</li> </ul>
Температура в отделениях холодильника слишком высокая.	<ul style="list-style-type: none"> <li>• Дверцы отделений закрыты неплотно, уплотнения на дверцах повреждены.</li> <li>• Терморегулятор находится в неправильном положении.</li> <li>• Отделения переполнены продуктами.</li> </ul>
Продукты в холодильном отделении переохлаждаются.	<ul style="list-style-type: none"> <li>• Терморегулятор находится в неправильном положении.</li> <li>• Продукты соприкасаются с задней стенкой холодильника.</li> </ul>
Постоянно работает компрессор.	<ul style="list-style-type: none"> <li>• Дверцы холодильника неплотно закрываются и открываются слишком часто.</li> <li>• Температура в помещении слишком высокая.</li> <li>• Терморегулятор находится в неправильном положении.</li> </ul>
Холодильник слишком шумит при работе.	<ul style="list-style-type: none"> <li>• Холодильник невыровнен.</li> <li>• Холодильник касается посторонних предметов (например, окружающей мебели).</li> <li>• Хладагент, циркулирующий внутри системы охлаждения, может негромко шуметь, даже если компрессор не работает. Не беспокойтесь, это совершенно нормально.</li> </ul>
На поверхности холодильника появился конденсат.	<ul style="list-style-type: none"> <li>• Конденсат может появиться из-за изменения температуры в помещении. Удалите конденсат. Если проблема повторяется постоянно, обратитесь в сервисный центр.</li> </ul>
Поверхность холодильника нагревается.	<ul style="list-style-type: none"> <li>• Не работает компрессор. Переведите терморегулятор в положение наибольшего охлаждения и подождите несколько минут. Если Вы не слышите шум, это означает, что компрессор не работает. Необходимо обратиться в сервисный центр.</li> </ul>

## ОБСЛУЖИВАНИЕ И УХОД

- Перед выполнением любых операций по мойке и обслуживанию отсоедините холодильник от электросети.

• Холодильник изготовлен из непахнущих гигиеничных материалов. Для сохранения этих характеристик всегда храните сильно пахнущие продукты в плотно закрывающихся контейнерах, чтобы избежать образования запахов, которые потом будет сложно удалить.

• Внутренние и внешние поверхности холодильника мойте губкой или мягкой тканью, смоченной в неагрессивном растворе нейтрального чистящего средства в теплой воде. Никогда не используйте органические растворители, абразивные средства, хлор и аммиак, а также содержащие их вещества.

• Все съемные части можно мыть раствором мыла или моющего средства в воде. Также их можно мыть в посудомоечной машине. Помните, что все съемные части необходимо тщательно высушить перед тем, как поставить их обратно в холодильник.

• Пыль может скапливаться на конденсаторе холодильника и препятствовать его нормальной работе. Осторожно очищайте заднюю стенку холодильника от пыли.

• Если Вы не собираетесь использовать холодильник в течение продолжительного времени, разморозьте его, вымойте внутри, высушите и оставьте двери приоткрытыми, чтобы избежать образования неприятного запаха и плесени.

• В результате температурных деформаций составных частей холодильного прибора может слышаться «потрескивание», что не является дефектом и не влияет на работоспособность прибора. Характерные звуки включения терморегулятора и компрессора являются нормальными звуками, не влияющими на работоспособность прибора.

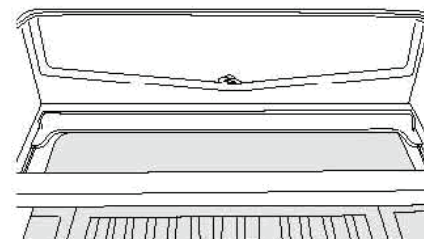

## ЗАМЕНА ЛАМПЫ ОСВЕЩЕНИЯ

- Переведите рукоятку терморегулятора в положение «0», затем отключите холодильник от сети, вынув вилку из розетки.

- Поднимите крышку, закрывающую лампу (плафон).

Удалите старую лампу, поворачивая ее против часовой стрелки.

Установите новую лампу (мощностью не более 10 Вт), ввернув ее по часовой стрелке.

- Установите на место крышку и подключите холодильник к источнику питания.

Необходимы инструменты: крестообразная отвертка, плоская отвертка, гаечный ключ.

1). Снимите дверь камеры охлаждения и морозильной камеры.

А. При помощи отвертки выкрутите болты из крепления, закрывающего верхние петли.

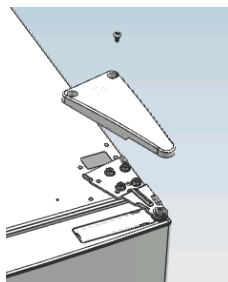

Б. Удалите 4 болта.

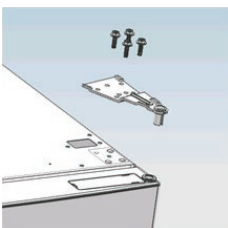

В. Удалите 2 болта крышки.

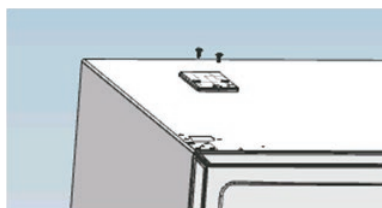

Г. Приподнимите дверь камеры охлаждения на 50 мм и снимите ее.

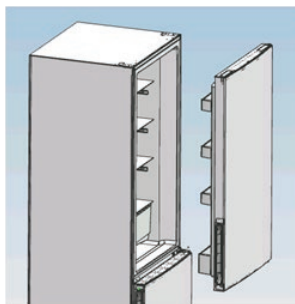

Д. При помощи отвертки выкрутите 3 болта из средней петли.

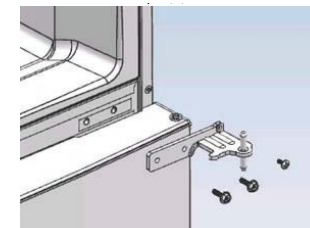

Е. Приподнимите дверь морозильной камеры на 50 мм и снимите ее.

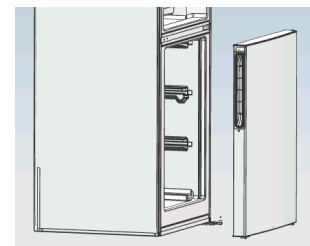

Ж. Приподнимите регулировочные опоры и выкрутите 4 болта нижней петли.

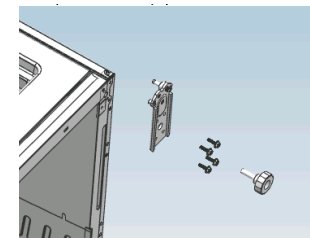

Поздравляем, двери холодильника успешно демонтированы!

Обратите внимание, что при демонтаже дверей не требуется применение чрезмерной силы, а также воздействие на стенки холодильника острыми и режущими предметами.

Для последующей корректной установки двери убедитесь в том, что она открывается свободно, и её движению не мешают посторонние предметы, например, мебель или бытовая техника, расположенная в непосредственной близости.

Определите, в какую сторону Вы бы хотели организовать направление открытия дверей вашего устройства.

Далее в данном руководстве описаны оба варианта – как открытия дверей налево, так и открытия дверей направо.

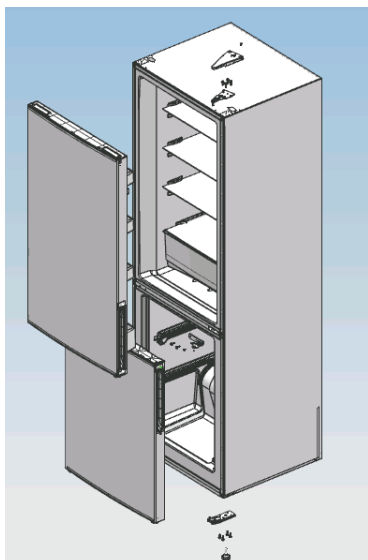

2). Расположение дверей и петель на противоположной стороне.

А. Извлеките втулки из верхней части двери камеры охлаждения и из двери морозильной камеры. Установите втулки на противоположную сторону дверей.

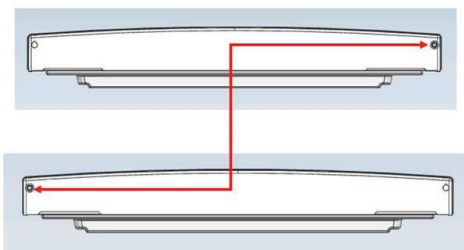

Б. Извлеките ограничители из-под нижней части двери камеры охлаждения и из двери морозильной камеры. Установите ограничители на противоположную сторону двери.

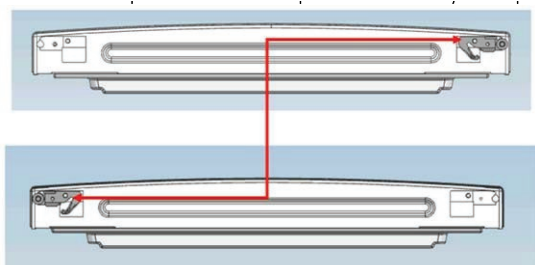

В. Установите шрифт и заглушки, как показано на иллюстрации (левая иллюстрация - дверь открывается направо, правая иллюстрация - дверь открывается налево).

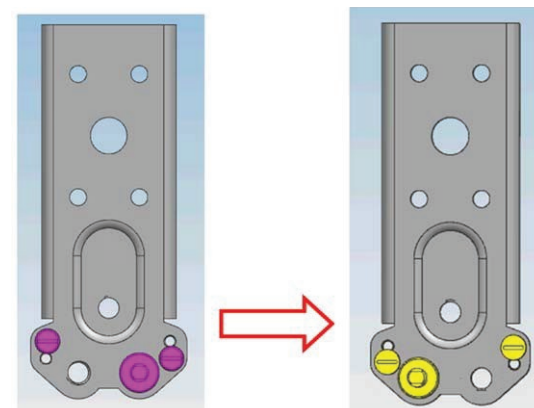

3). Установка дверей на противоположную сторону.

А. Приподнимите регулировочные опоры и вкрутите 4 болта нижней петли.

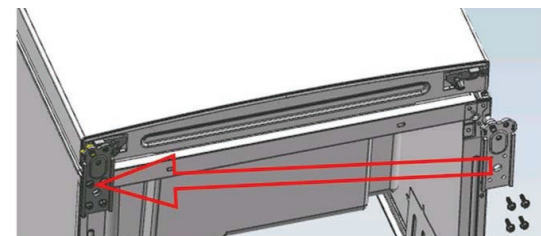

Б. Выровняйте холодильник.

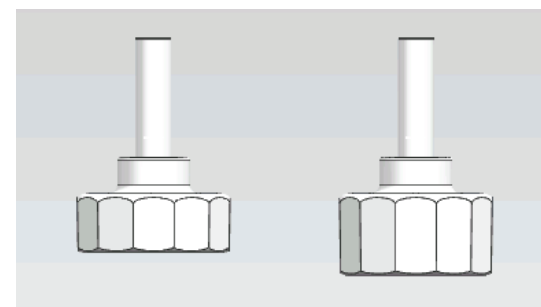

В. Установите дверь морозильной камеры, вкрутите 3 болта средней петли.

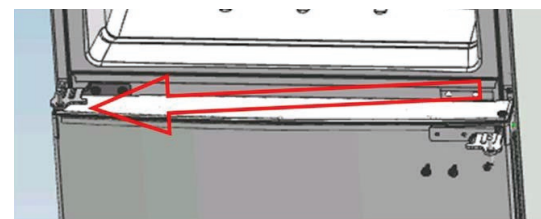

Г. Установите дверь камеры охлаждения и вкрутите 4 болта верхней петли. Только после этого установите на место верхнюю панель холодильника.



Двери открываются направо:

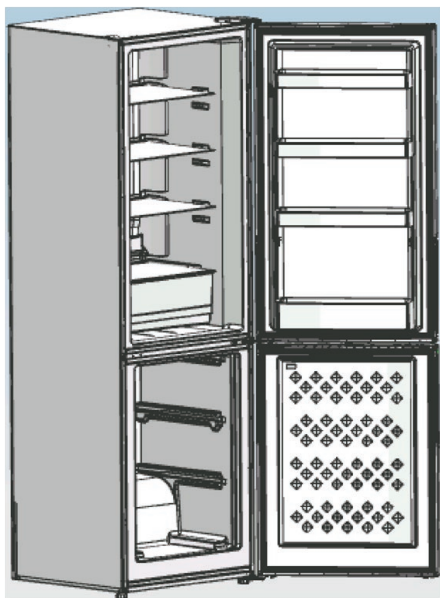

Двери открываются налево:

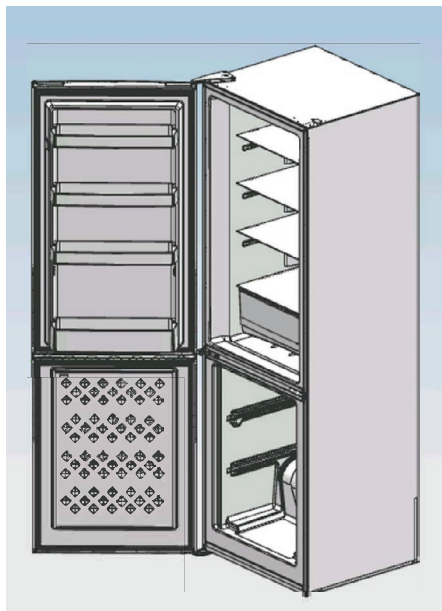

Замороженные продукты и продукты глубокой заморозки перед приготовлением необходимо разморозить в холодильной камере или при комнатной температуре, в зависимости от запаса времени. Продукты небольшого размера могут быть приготовлены в замороженном виде. В данном случае, приготовление займет больше времени.

Данная модель холодильника оборудована автоматической системой размораживания обеих камер.

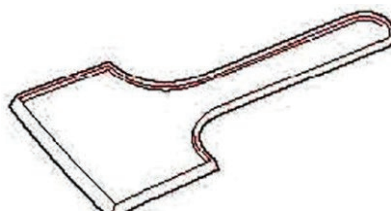

## ПОЛЕЗНЫЕ СОВЕТЫ И РЕКОМЕНДАЦИИ

### ЭНЕРГОСБЕРЕЖЕНИЕ

- Для экономии электроэнергии советуем Вам следовать следующим рекомендациям:
- Не держите двери холодильника подолгу открытыми.
- Не размещайте холодильник вблизи источников тепла (прямые солнечные лучи, плиты, радиаторы и т.д.).
- Не устанавливайте температуру ниже (холоднее), чем Вам на самом деле необходимо.
- Не размещайте в холодильнике недавно приготовленные (теплые) продукты питания, так как температура внутри холодильника резко повышается, - это приводит к более интенсивной работе компрессора, и, как следствие, повышению энергопотребления.
- Устанавливайте холодильник в хорошо вентилируемых помещениях.

### ИСПОЛЬЗОВАНИЕ ХОЛОДИЛЬНОЙ КАМЕРЫ

Холодильная камера подходит для хранения/охлаждения овощей и фруктов. Рекомендуется хранить продукты питания в упакованном виде во избежание появления подтеков и запахов, которые могут повлиять на другие продукты.

**Внимание!** Никогда не закрывайте двери холодильника при выдвинутых ящиках и полках, это может привести к повреждению их и самого холодильника.

### ПОЛКИ СТЕКЛЯННЫЕ И ДВЕРНЫЕ ПОЛКИ/ЛОТКИ

Холодильное отделение оснащено стеклянными полками и несколькими (3, но в зависимости от комплектации) разного размера дверными полками.

Полки подходят для хранения яиц, упакованных продуктов питания, напитков в банках и бутылках и т.д. Не помещайте слишком много тяжелых продуктов на данные полки.

Дверная полка может быть размещена на



разной высоте на Ваше усмотрение. Пожалуйста, очистите полку от продуктов, прежде чем будете менять ее расположение.

- Снимая полку с ее места, легко подайте полку вперед и снимите с направляющих.

- Ставя полку на место, убедитесь, что нет никаких препятствий.

- Стеклопанные полки могут размещаться на разной высоте.

### ЯЩИКИ/КОНТЕЙНЕРЫ ДЛЯ ОВОЩЕЙ И ФРУКТОВ

Данные ящики (или ящик, в зависимости от комплектации) расположены внизу холодильного отделения и предназначены для хранения/охлаждения овощей и фруктов. Пожалуйста, при вынимании ящика, не забывайте предварительно убрать продукты из него.



### ПОЛКИ В ХОЛОДИЛЬНОЙ КАМЕРЕ

В холодильной камере есть полки, которые, при необходимости, можно извлечь и очистить.



### ХРАНЕНИЕ СВЕЖИХ ПИЩЕВЫХ ПРОДУКТОВ

Размещайте продукты внутри холодильника таким образом, чтобы не нарушать циркуляцию воздуха.

Для хранения свежих пищевых продуктов оберните их в пищевую пленку или положите в герметичный контейнер. Это поможет предотвратить появление запахов пищи в холодильнике, а также смешение разных запахов.

Фрукты и овощи – вымойте и высушите, храните в холодильнике в специальных ящиках.

Зелень – снимите упаковку, удалите поврежденные и высохшие участки, вымойте в холодной воде и высушите. Храните в холодильнике в пластиковом пакете или контейнере.

Рыба – используйте свежую рыбу в день покупки.

Мясо – храните мясо в оригинальной упаковке, если она герметична. При необходимости заверните мясо в пищевую пленку.

Бутылки с молоком должны быть с крышкой и храниться на дверных полках.

Остатки пищевых продуктов – заверните остатки в пищевую пленку или фольгу или положите в герметичный пластиковый контейнер.

### ИСПОЛЬЗОВАНИЕ МОРОЗИЛЬНОЙ КАМЕРЫ

Морозильная камера предназначена для продуктов, которые необходимо хранить в замороженном состоянии, таких как мясо, мороженое и т.д.

**Внимание!** Никогда не закрывайте дверь морозильной камеры при выдвинутых полках, ящиках, монтажных кронштейнах (скоб), лотков для льда, и/или телескопических направляющих. Это может привести к повреждению как их самих, так и холодильника.

#### Внимание!

- Не размещайте газированные или шипучие напитки в морозильной камере, так как это может привести к росту давления в емкости, и как следствие взрыву самой емкости и повреждению холодильника.
- Не храните в морозильнике (морозильных камерах) легковоспламеняющиеся жидкости, горючие газы (эфир, эфирные масла, жидкие газы, спирт, клей).
- Не храните в морозильнике лекарственные препараты и реактивы, требующие определенной температуры хранения.

### ЗАМОРАЖИВАНИЕ

- При первом (или после долго перерыва) запуске, дайте холодильнику проработать не менее 2 часов на максимальных настройках перед загрузкой продуктов в него.
- Рекомендуется делить продукты на небольшие порции/части, что позволит им быстро и полностью замораживаться, а также быстро порционно размораживаться. Каждая порция должна быть использована за один раз, так как оттаявшие продукты не рекомендуется замораживать повторно.
- Храните продукты в герметичной (воздухонепроницаемой) алюминиевой упаковке или полиэтиленовой пищевой пленке. Это уменьшит испарение влаги.
- Не позволяйте свежим не замороженным продуктам касаться уже замороженных, чтобы избежать нагрева (повышение температуры) последних.

- Оставляйте место между хранящимися продуктами, так как в противном случае не будет поддерживаться равномерная циркуляция холодного воздуха, что приведет к нарушению процесса замораживания.

- Купленный замороженный продукт поместите в морозильник как можно быстрее.

- Будьте осторожны с замороженными продуктами: соприкосновение открытых кожных покровов с сильно замороженными продуктами может привести к ожогу холодом.

- Рекомендуется указывать даты на продуктах, чтобы отслеживать время хранения.

### ХРАНЕНИЕ ЗАМОРОЖЕННОЙ ПРОДУКЦИИ

Во избежание размораживания кладите замороженные продукты в морозильник как можно быстрее после покупки.

Соблюдайте рекомендации по хранению продуктов, указанные на упаковке производителем.

Следите, чтобы выдвижные ящики не повредили трубки охлаждающей системы.

### РАЗМОРАЖИВАНИЕ (ОТТАИВАНИЕ)

Холодильная камера – размораживание производится автоматически термостатом, талая вода стекает в поддон, где автоматически испаряется.

Морозильная камера – размораживание производится автоматически.

**Внимание!** Устанавливая температуру, Вы устанавливаете среднюю температуру для всего холодильника. Температура внутри каждого отделения может отличаться от значений температур, отображающихся на дисплее, термостате (в зависимости от модели), в зависимости от того, сколько продуктов и где именно в холодильнике они размещены. Температура окружающей среды может также повлиять на фактическую температуру внутри холодильника.

## ВЫКЛЮЧЕНИЕ ХОЛОДИЛЬНИКА

При выключении холодильника на продолжительный срок, необходимо выполнить следующие действия:

1. Извлеките все продукты.
2. Отключите прибор от сети.
3. Тщательно протрите холодильник изнутри.
4. Убедитесь, что двери зафиксированы в полуоткрытом состоянии, чтобы не препятствовать циркуляции воздуха.

## ЧИСТКА И УХОД

По гигиеническим соображениям, рекомендуется чистить холодильник/морозильник не менее 1 раза в 2 месяца.

**Внимание!** Холодильник должен быть отключен от сети перед началом и вовремя чистки, иначе возникает опасность поражения электрическим током!

### ВНЕШНЯЯ ОЧИСТКА

Для поддержания хорошего внешнего вида Вашего холодильника, необходимо регулярно чистить его.

- Протирайте цифровой дисплей и/или термостат (в зависимости от модели) и панель управления чистой мягкой тканью.
- Нанесите воду на ткань (тряпку), а не на поверхность холодильника. Это обеспечит равномерное распределение влаги на поверхности.
- Нанесите на двери, ручки и корпус холодильника мягкое моющее средство, а, затем, насухо вытрите мягкой тканью.

**ВНИМАНИЕ!**

- **Не используйте острые предметы для уборки, чтобы не поцарапать поверхность холодильника.**

- **Не используйте растворители, автомобильные моющие средства, отбеливатели, эфирные масла, абразивные чистящие средства или органические растворители, такие как бензол для очистки холодильника. Они могут повредить поверхность прибора и/или привести к пожару.**

## ВНУТРЕННЯЯ ОЧИСТКА

Вы должны чистить холодильник регулярно. Протрите холодильник изнутри слабым раствором бикарбоната соды, а затем смойте теплой водой, используя отжатую губку или тряпку. Протрите насухо все перед помещением полок, ящиков и корзин на место. Тщательно протрите все поверхности и съемные части.

Если слой инея слишком большой, то Вам необходимо выполнить следующие действия:

1. Извлечь все продукты, полки, аксессуары, корзины, отключить холодильник от электросети и оставить двери открытыми. Проветрить помещение, чтобы ускорить процесс размораживания.
2. По завершении размораживания, очистить морозильную камеру согласно рекомендациям приведенным выше.

**Внимание!** Не используйте острые предметы для удаления инея из морозильной камеры. Только после полного осушения внутренней поверхности морозильной камеры, Вы можете подключить холодильник к сети.

### ВНИМАНИЕ!

**Не допускайте попадания воды на термостат (терморегулятор).**

## ЧИСТКА ДВЕРНЫХ УПЛОТНИТЕЛЕЙ

Позаботьтесь, чтобы дверные уплотнители всегда были чистыми. Липкие продукты питания и напитки, касаясь уплотнителя, могут затем вызывать прилипание уплотнителя к дверной рамке холодильника и рвать уплотнитель при открытии двери. Протирайте уплотнитель мягким моющим средством и теплой водой, затем насухо вытирайте.

### ВНИМАНИЕ!

**Только после того, как дверные уплотнители полностью высушены, Вы можете включить холодильник в сеть.**

## ЗАМЕНА LED-ОСВЕЩЕНИЯ:

### ВНИМАНИЕ!

**Пользователь не должен самостоятельно заменять LED-лампочку! Если LED-лампочка повреждена, свяжитесь со специалистами по номеру бесплатной горячей линии, и Вам окажут помощь.**

Для замены LED-лампочки, следует предпринять следующие шаги:

1. Отключите холодильник.
2. Снимите крышку с LED-лампочкой, нажав вверх и от себя.
3. Держите крышку с LED-лампочкой одной рукой, а с помощью другой руки нажмите на защелку.
4. Замените LED-лампочку и зафиксируйте ее.

### ВНИМАНИЕ!

**Замена лампы неквалифицированным специалистом может привести к травме или серьезной поломке прибора.**

### ВНИМАНИЕ!

**Транспортировка холодильника должна осуществляться исключительно в вертикальном положении.**

## ПОИСК И УСТРАНЕНИЕ НЕИСПРАВНОСТЕЙ

Если у Вас возникли проблемы с Вашим холодильником или Вы обеспокоены тем, что холодильник работает неправильно, Вы можете выполнить несколько простых операций, прежде чем обращаться в сервисный центр.

### ВНИМАНИЕ!

**Не пытайтесь самостоятельно отремонтировать холодильник. Если Вы не смогли устранить проблему, выполнив нижеуказанные действия, обратитесь к квалифицированному электрику, сервисному менеджеру или в магазин, где был приобретен прибор.**



## УТИЛИЗАЦИЯ ХОЛОДИЛЬНИКА

Утилизация холодильного прибора производится в соответствии с нормами и правилами, принятыми местной администрацией.

### ОСНОВНЫЕ ЭТАПЫ УТИЛИЗАЦИИ:

- отсоедините от сети вилку и перережьте сетевой шнур;
- корпус, глухие двери, боковые части оборудования подлежат захоронению на полигонах бытовых и промышленных отходов по правилам и требованиям, установленным местной администрацией;
- сжигание теплоизоляции корпуса, боковых частей категорически запрещается ввиду образования при горении токсических веществ;
- компрессор, пускозащитное реле, проводка, теплообменники, алюминиевый профиль дверей, вентиляторы могут утилизироваться как лом черных и цветных металлов на предприятиях по переработке металла;
- элементы стеклянной структуры утилизируются на специализированном предприятии по утилизации стекла;
- лампы освещения утилизируются на специализированном предприятии по утилизации люминесцентных ламп.



Правильная утилизация холодильного прибора, после окончания срока службы (эксплуатации), поможет предотвратить потенциально вредное воздействие на окружающую среду и здоровье человека.

Этот холодильный прибор содержит компоненты из горючего материала и не может быть утилизирован с обычным бытовым мусором (отходами). Для получения более подробных сведений об утилизации старого оборудования обратитесь в администрацию города или службу, занимающуюся утилизацией.



## УСЛОВИЯ ГАРАНТИЙНЫХ ОБЯЗАТЕЛЬСТВ

### Уважаемый покупатель!

Выражаем благодарность за Ваш выбор и, при соблюдении правил эксплуатации, гарантируем высокое качество и безупречное функционирование холодильников HiberG. Данное изделие представляет собой технически сложный товар. При бережном и внимательном отношении он будет надёжно служить Вам долгие годы. В ходе эксплуатации не допускайте механических повреждений, попадания внутрь посторонних предметов, жидкостей, насекомых. В течение всего срока службы следите за сохранностью идентификационной наклейки с обозначением наименования модели.

Во избежание возможных недоразумений сохраняйте в течение срока службы документы, прилагаемые к товару при его продаже (гарантийный талон, товарный и кассовый чеки, накладные, Руководством пользователя и иные документы).

При покупке изделия обязательно проверьте его комплектность и исправность, а также наличие Руководства пользователя и заполненного Гарантийного талона.

Перед началом эксплуатации изделия просим внимательно ознакомиться с Руководством пользователя.

### Гарантийный ремонт не осуществляется в следующих случаях:

- если изделие использовалось в целях, не соответствующих прямому назначению;
- если неисправность явилась следствием небрежной эксплуатации, неправильной транспортировки или условий хранения, вследствие чего изделие имеет механические повреждения;
- если выход из строя произошел в результате естественного износа комплектующих;
- если имеются повреждения, причиной которых явились попадание внутрь изделия посторонних предметов, жидкости и т.д.;
- если обнаружены доказательства самостоятельного вскрытия изделия или его ремонт вне гарантийного сервисного центра;
- при неисправностях, возникших из-за перегрузки, повлекшей за собой деформацию или выход из строя внутренних механизмов, а также вследствие скачков или несоответствия напряжения электросети.

- если произошел естественный износ внешнего покрытия, пластиковых и металлических деталей и других материалов, не участвующих в непосредственной механической работе изделия.

**Стоимость ремонта оплачивается покупателем, если:**

- гарантийный период закончился;
- гарантия не распространяется на данный вид неисправности;
- для определения вида поломки требуется экспертиза, в результате которой доказано, что гарантия не распространяется на данный вид неисправности.

## **ГОРЯЧАЯ ЛИНИЯ 8-800-700-12-25 (звонок по России бесплатный)**

Компания-производитель оставляет за собой право, без предварительного уведомления, вносить изменения в список авторизованных сервисных центров, включая изменения адресов и существующих телефонов.

ЕСЛИ У ВАС ВОЗНИКЛИ ВОПРОСЫ ПО ГАРАНТИЙНОМУ СЕРВИСНОМУ ОБСЛУЖИВАНИЮ, ЛИБО ВЫ ХОТИТЕ ПРИОБРЕСТИ ЗАПЧАСТИ ИЛИ КОМПЛЕКТУЮЩИЕ К ПРОДУКЦИИ HIBERG, ОБРАЩАЙТЕСЬ В ЛЮБОЙ АВТОРИЗИРОВАННЫЙ СЕРВИСНЫЙ ЦЕНТР ИЛИ ПО ЕДИНОМУ ТЕЛЕФОНУ СЕРВИСНОЙ СЛУЖБЫ: **8-800-700-12-25**

**ПРИ ОБРАЩЕНИИ В СЕРВИСНЫЙ ЦЕНТР, ПОЖАЛУЙСТА, СООБЩИТЕ:**

1. Характер неисправности (как можно точнее)
2. Номер модели
3. Серийный номер
4. Имя покупателя, адрес, номер телефона
5. Дату покупки
6. Удобную дату для визита специалиста

**СРОК СЛУЖБЫ**

Срок службы холодильников и морозильников HiberG составляет 7 лет со дня продажи через розничную торговую сеть. В течение этого времени изготовитель обеспечивает потребителю возможность использования товара по назначению, а также выпуск и поставку запасных частей в торговые и ремонтные предприятия.

## **ГАРАНТИЯ**

Гарантийный срок – 2 (два) года со дня продажи через розничную торговую сеть, но не более 3-х (трех) лет с даты производства.

Месяц и год изготовления зашифрован в серийном номере и указан на технической этикетке.

Пример расшифровки серийного номера

**RFC400DXNFGW0220P1S0001**, где

**RFC400DXNFGW** – наименование модели,

**0220** – месяц и год производства,

**P1** – партия продукции указанного года,

**S0001** – идентификационный номер

**Manufacturer:** MAGIC APPLIANCE CORPORATION

Address: Italy Industrial Park, Tangkou Road, Economic and Technology Zone, Hefei, P.R. China

**Изготовитель:** Мейджик Апплаинс Корпорейшн

Адрес: Итали Индастриал Парк, Тангкоу Роуд, Экономик и Технолоджи Зоун, Хефей, Китай

Изготовлено в Китае

**Импортер:** ООО «Интер-Трейд»

347800, Россия, Ростовская область, г. Каменск-Шахтинский, ул. Ворошилова, 152

Тел/факс: +7(863)203-71-01

e-mail: [info@hiberg.ru](mailto:info@hiberg.ru)

[www.hiberg.ru](http://www.hiberg.ru)

По коммерческим вопросам, а также по вопросам, связанным с сотрудничеством по программе HiberG, звоните по тел.: +7(863) 203-71-01



Месяц и год изготовления: 02.2020

Сертификат соответствия RU С-СН.БЛ08.В.00373/19 Серия RU № 0119415 Срок действия с 14.08.2019 по 13.08.2024

Мы рады предложить Вам другие продукты торговой марки «HIBERG», среди которых:



- Холодильники



- Морозильники



- Посудомоечные машины



- Стиральные машины



Планетарные миксеры



- Морозильные лари



- Кулеры

## HIBERG ГАРАНТИЙНЫЙ ТАЛОН СЕРИЯ АХ

№ \_\_\_\_\_

**Внимание!** Пожалуйста, потребуйте от продавца полностью заполнить гарантийный талон и отрывные талоны, правила заполнения приведены на обратной стороне талона.

*Заполняется фирмой-продавцом*

Изделие	
---------	--

Модель	
--------	--

Серийный номер	
----------------	--

Дата продажи	
--------------	--

Фирма-продавец	
----------------	--

Адрес фирмы-продавца

Талон фирмы-продавца

Исправное изделие в полном комплекте, с Инструкцией по эксплуатации получил; с условиями гарантии, списком сервисных центров ознакомлен и согласен:
Подпись покупателя:

Сведения об установке изделия	
Фирма-установщик	
Номер сертификата	
Дата установки	
Мастер	

*Заполняется установщиками*

Печать фирмы-продавца
--------------------------

Печать фирмы-продавца
--------------------------

*Заполняется сервисным центром*

Дата приёма

Дата выдачи

Особые отметки

**A** Печать  
Сервисного центра

Дата приёма

Дата выдачи

Особые отметки

**Б** Печать  
Сервисного центра

Дата приёма

Дата выдачи

Особые отметки

**В** Печать  
Сервисного центра

Дата приёма

Дата выдачи

Особые отметки

**Г** Печать  
Сервисного центра

**HIBERG** ОТРЫВНОЙ ТАЛОН "А" № \_\_\_\_\_

Изделие	
Модель	
Сервисный номер	
Дата продажи	
Фирма-продавец	

<i>Печать фирмы-продавца</i>
----------------------------------

*Заполняется фирмой-продавцом*

**HIBERG** ОТРЫВНОЙ ТАЛОН "Б" № \_\_\_\_\_

Изделие	
Модель	
Сервисный номер	
Дата продажи	
Фирма-продавец	

<i>Печать фирмы-продавца</i>
----------------------------------

*Заполняется фирмой-продавцом*

**HIBERG** ОТРЫВНОЙ ТАЛОН "В" № \_\_\_\_\_

Изделие	
Модель	
Сервисный номер	
Дата продажи	
Фирма-продавец	

<i>Печать фирмы-продавца</i>
----------------------------------

*Заполняется фирмой-продавцом*

**HIBERG** ОТРЫВНОЙ ТАЛОН "Г" № \_\_\_\_\_

Изделие	
Модель	
Сервисный номер	
Дата продажи	
Фирма-продавец	

<i>Печать фирмы-продавца</i>
----------------------------------

*Заполняется фирмой-продавцом*



8-800-700-12-25  
[www.hiberg.ru](http://www.hiberg.ru)