

HIBERG

THE PRIME CHOICE

СУШИЛЬНЫЕ МАШИНЫ

СОДЕРЖАНИЕ

КРАТКОЕ ВВЕДЕНИЕ	3
ТЕХНИЧЕСКИЕ ХАРАКТЕРИСТИКИ	4
МЕРЫ БЕЗОПАСНОСТИ	6
ОПИСАНИЕ И ФУНКЦИИ	9
УСТАНОВКА ПРИБОРА	11
ПОДГОТОВКА БЕЛЬЯ К СУШКЕ	14
БЫСТРЫЙ ЗАПУСК	15
ПРОГРАММЫ СУШКИ	16
УХОД И ОБСЛУЖИВАНИЕ	18
ПЕРЕД ОБРАЩЕНИЕМ В СЕРВИСНЫЙ ЦЕНТР	21
УТИЛИЗАЦИЯ	21
ПОИСК И УСТРАНЕНИЕ НЕИСПРАВНОСТЕЙ	22
КОМПЛЕКТ ДЛЯ УСТАНОВКИ В КОЛОННУ	24

КРАТКОЕ ВВЕДЕНИЕ

Уважаемый покупатель!

Благодарим Вас за приобретение устройства **HIBERG**. При правильном использовании оно прослужит Вам долгие годы. Продукция **HIBERG** соответствует требованиям самых высоких мировых стандартов качества, а также сочетает утончённый дизайн, функциональность и доступные цены.

Техника **HIBERG** – это оборудование, которое возьмёт на себя часть Ваших домашних забот и будет полезным в быту.

Пожалуйста, внимательно изучите настоящую инструкцию. Она содержит важные указания по безопасности, эксплуатации устройства и уходу за ним. Позаботьтесь о сохранности настоящего Руководства и, если техника перейдёт к другому пользователю, передайте его вместе с устройством.

Пожалуйста, убедитесь, что все люди, использующие данное устройство, ознакомлены с Руководством и мерами безопасности.

Производитель, равно как импортер, не несёт ответственности перед конечным пользователем, если он по каким-либо причинам не ознакомился с Руководством должным образом. Если инструкция была утеряна или испорчена, что препятствует ознакомлению с Руководством, Вы всегда можете обратиться в справочную службу либо самостоятельно ознакомиться/скачать инструкцию на официальном сайте www.hiberg.ru.

Если Вы заметили, что устройство работает неправильно, ещё раз внимательно изучите Руководство. Если информации в Руководстве недостаточно, свяжитесь со справочной службой по вопросам гарантийного и сервисного обслуживания по федеральному номеру **8-800-350-50-19** (звонок по России бесплатный) для получения помощи или вызова уполномоченного специалиста.

ДОБРО ПОЖАЛОВАТЬ В МИР HIBERG!

На нашем веб-сайте www.hiberg.ru Вы сможете:

- найти рекомендации по использованию изделий и информацию о техническом обслуживании;
- найти Руководства по эксплуатации;
- получить информацию о новинках и особенностях техники **HIBERG**.

Поддержка потребителей и сервисное обслуживание

Мы настоятельно рекомендуем использовать оригинальные запчасти. При обращении в сервисный центр следует иметь под рукой следующую информацию: модель техники, продуктовый и серийный номера. Данная информация находится в таблице с техническими данными.

ТЕХНИЧЕСКИЕ ХАРАКТЕРИСТИКИ

СУШИЛЬНЫЕ МАШИНЫ HIBERG С ТЕПЛОВЫМ НАСОСОМ	HDQ11 - 10 W / SD
Тип	отдельностоящая
Тип загрузки	фронтальная
Класс энергоэффективности	A+
Максимальная загрузка при стирке, кг	10.0
Класс качества сушки	B
Уровень энергопотребления, кВт/год	370
Уровень энергопотребления, кВт/цикл	1,68
Управление	электронное
Дисплей	LED
Тип открывания / закрывания дверцы	электронно-механический
Диапазон номинальных напряжений / номинальная частота, В/Гц	220~/50
Номинальная мощность, Вт	1000
Максимальная мощность, Вт	1050
Класс влагозащиты	IPX4
Класс защиты от поражения электрическим током	I
Уровень шума при сушке, дБ	64
Хладагент (кол-во, г)	R134a (290)
Компрессор	GMCC RJSN118V1TZEB1
Материал барабана	нержавеющая сталь
Подсветка барабана	есть
Индикация:	времени до окончания программы; старта/паузы; блокировки дверцы; кода ошибки; времени отложенного старта; заполнения лотка для воды/ лотка для ворса
Цвет корпуса	W – белый, Sd – темно-серый
Программы	14
Smart	+
Бережная сушка	
Рубашки	

СУШИЛЬНЫЕ МАШИНЫ HIBERG С ТЕПЛОВЫМ НАСОСОМ	HDQ11 - 10 W / SD
Смешанные ткани	+
Освежить	
Одеяло	
Детская одежда	
Быстрая	
Без складок (под утюг)	
Сушка по времени	
Пуховые вещи	
Нагрев одежды	
Антибактериальная	
Аромасушка	
ДОПОЛНИТЕЛЬНЫЕ ФУНКЦИИ	
Отсрочка старта	с фиксированием времени окончания от 3 до 24 ч.
Стерилизация ультрафиолетом	+
Выбор степени сушки	
Блокировка от детей	
Сушка на полке	
Без складок	
РАЗМЕРЫ	
Размеры без упаковки Ш×Г×В, мм	590×630×850
Размеры в упаковке Ш×Г×В, мм	700×755×885
Диаметр дверцы, см	48,5
Максимальный угол открывания люка	140°
Внутренний диаметр барабана, см	Ф57,5×40,3
Объем барабана, л	115
Длина сливного шланга, м	2
Вес нетто/ брутто, кг	52/58
Регулируемые ножки, шт.	2
Нерегулируемые ножки, шт.	2
Гарантия	2 года
Страна происхождения	Китай

МЕРЫ БЕЗОПАСНОСТИ

Данное руководство пользователя содержит важную информацию об установке, использовании и обслуживании оборудования. Пожалуйста, внимательно изучите руководство, чтобы правильно использовать сушильную машину и продлить срок её службы. На любые неисправности и поломки, вызванные несоблюдением мер предосторожности, указанных в инструкции по установке и эксплуатации, гарантия производителя не распространяется, и производитель не несет никакой соответствующей ответственности.

Когда сушильная машина работает в обычном режиме, пожалуйста, не вынимайте вилку из розетки и не выключайте питание. Когда машина не используется или не подвергается чистке, пожалуйста, выньте вилку из розетки и не тяните за шнур питания. Не вставляйте вилку шнура питания мокрыми руками.

Сушильную машину нельзя устанавливать на открытом воздухе и во влажной среде. Если на сушильную машину случайно попала вода или вода просочилась внутрь, её необходимо проветрить и просушить перед использованием.

Мокрая одежда должна быть отжата перед помещением в сушильную машину, чтобы предотвратить попадание воды на электрические детали, что может привести к повреждению сушильной машины и вызовет риск возникновения опасности.

Пожалуйста, установите сушильную машину в хорошо проветриваемом месте, чтобы избежать других несчастных случаев.

Когда сушильная машина функционирует, не используйте рядом с ней воспламеняющиеся аэрозоли. При утечке газа или воспламеняющегося газа не вынимайте вилку из розетки, не включайте и не выключайте машину.

Не допускается сушить одежду с использованием легковоспламеняющихся моющих средств, растворителей для химчистки, бензина, бананового масла и других химических веществ.

Не разбирайте, не ремонтируйте и не переоборудуйте машину самостоятельно.

Когда сушильная машина для белья функционирует, в целях безопасности не разрешается пользоваться этой машиной детям или инвалидам без присмотра.

Не включайте сушильную машину влажными руками.

Не сушите с помощью сушильной машины дождевик, велосипедный чехол или другие предметы, содержащие резину или подобные эластичные материалы.

Не ставьте на сушильную машину ничего горячего или тяжелого (например, кастрюлю с горячей водой).

Не храните в сушильной машине сигареты, зажигалки, сухой лёд, бензин или другие легковоспламеняющиеся и взрывоопасные материалы.

Дверцу сушильной машины можно открывать только после завершения процедуры. Не открывайте дверцу принудительно до этого, чтобы не обжечься из-за перегрева сушильной машины.

Осторожно используйте эту сушильную машину, если на ярлыке Вашей одежды указано, что её нельзя сушить с помощью сушильной машины.

Необходимо использовать заземлённое питание, а провод заземления должен быть непосредственно проложен в земле, и его нельзя соединять с такими коммуникациями, как водопровод и газопровод. Убедитесь, что площадь поперечного сечения проводов системы электроснабжения соответствует требованиям стандартной электрической нагрузки.

Обязательно используйте специальную розетку отдельно для машины. Розетка должна быть продуктом, прошедшим обязательную сертификацию в Вашей стране, и должна выдерживать ток более 10А. В целях безопасности Вас и Вашей семьи, если электричество в Вашем доме не соответствует вышеуказанным требованиям, использовать машину строго запрещено.

Для предотвращения ошибок при установке и использовании розетки и обеспечения безопасности использования электроэнергии, необходимо, чтобы установка розетки и подключение заземляющего провода осуществлялись персоналом, обладающим знаниями электрика.

Если обнаружено, что шнур питания повреждён, замену шнура питания должны выполнять специалисты.

Никогда не соединяйте провод заземления с проводом противопожарной сигнализации или нулевым проводом, иначе корпус будет наэлектризован, что легко приведет к риску поражения электрическим током.

Когда сушильная машина не используется, необходимо вынуть вилку из розетки для обеспечения безопасности.

Эта машина использует переменный ток. Если напряжение находится в пределах 10%, машина может использоваться в нормальном режиме.

В целях безопасности, используйте оригинальные детали и аксессуары, предоставленные производителем. Если сушильная машина больше не может использоваться, отрежьте шнур питания и выкиньте дверной крючок. Отработанные электроприборы следует утилизировать в специальном центре переработки.

Если материал одежды не подходит для сушки с помощью сушильной машины, не используйте данный прибор.

Не сушите нестиранную одежду.

Если существует опасность попадания пыли (например, угольного или каменного порошка), не используйте сушильную машину.

Не опирайтесь на дверцу машины, не забирайтесь и не садитесь на сушильную машину.

Если температура окружающей среды вокруг сушильной машины ниже 0 °С, это может привести к повреждению от мороза.

Не позволяйте детям играть с упаковочными материалами.

ОПИСАНИЕ И ФУНКЦИИ

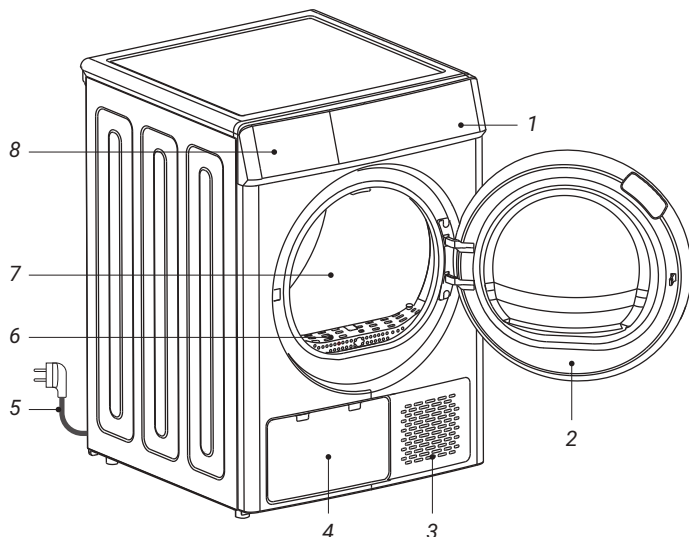

1. Панель управления.
2. Дверца.
3. Защитная крышка вентилятора.
4. Перегородка нижнего сетчатого фильтра.
5. Шнур питания.
6. Сетчатый фильтр барабана.
7. Внутренний барабан.
8. Ёмкость для хранения воды.

Комплектация



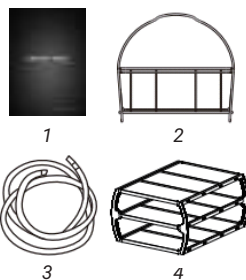



1. Руководство пользователя — 1 шт.
2. Стальной кронштейн — 1 шт.
3. Внешняя дренажная труба — 1 шт.
4. Пластиковый кронштейн — 1 шт.

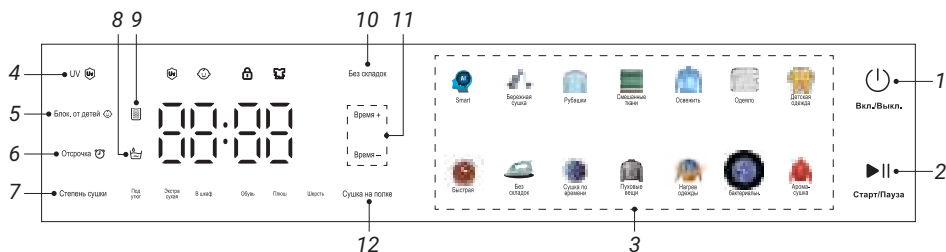

Производитель и импортер оставляют за собой право изменять конструкцию, технические характеристики, функции, внешний вид, комплектацию изделия (товара) и т. д. без предварительного уведомления. Вся представленная в инструкции информация, касающаяся комплектации, технических характеристик, функций, цветовых сочетаний и т. д., носит информационный характер и ни при каких условиях не является публичной офертой.

Панель управления



№	КНОПКА	НАЗНАЧЕНИЕ
1	Вкл./Выкл.	Нажмите для включения/отключения питания. После завершения работы питание отключится автоматически
2	Старт/Пауза	Клавиша запуска/приостановки выбранной программы сушки. Нажмите, чтобы запустить выбранную программу и начать работу. Нажмите, чтобы остановить машину во время работы, и нажмите ещё раз, чтобы продолжить
3	Дисплей выбора программы стирки	После включения питания выберите программу сушки при помощи сенсорных кнопок
4		Нажмите эту клавишу в течение 3-х сек. после выбора программы сушки, чтобы запустить функцию стерилизации ультрафиолетом и нажмите ещё раз для отмены данной функции. Когда функция стерилизации активна, соответствующая иконка будет гореть
5	Блок. от детей 	Позволяет активировать функцию блокировки панели управления от случайного нажатия детьми. Нажмите кнопку «Блок. от детей», после чего функция будет активирована, а на дисплее будет отображаться соответствующий значок. Данная функция доступна в ходе выполнения программы сушки. При активной функции блокировки все кнопки будут неактивны кроме кнопок «Вкл./Выкл.» и «Старт/Пауза»
6	Отсрочка 	Позволяет выбрать желаемое время окончания сушки. После того, как программа сушки, дополнительные функции и параметры сушки выбраны, выберите время отсрочки с помощью кнопки «Отсрочка», затем нажмите кнопку «Старт/Пауза». Соответствующая иконка будет гореть на дисплее. После активации функции отсрочки все кнопки будут неактивными кроме кнопок «Вкл./Выкл.» и «Старт/Пауза»
7	Степень сушки	Позволяет выбрать степень сушки белья из трех параметров: под утюг (белье немного влажное, хорошо поддается глажке), экстра сухая одежда (достаточно сухая, чтобы носить её сразу после сушки), в шкаф (вещи очень сухие, можно сложить в шкаф. Остаточная влажность составляет не более 3%)
8	Индикатор ёмкости для хранения воды 	Горящий символ подскажет, когда ёмкость для хранения воды необходимо очистить
9	Индикатор сетевого фильтра 	Горящий символ подскажет, что сетевой фильтр необходимо очистить
10	Без складок 	Автоматическое предотвращение складок: во избежание образования складок при складывании одежды после сушки машина автоматически включает функцию предотвращения складок после завершения процедуры сушки. Нажмите кнопку «Без складок», чтобы активировать функцию предотвращения складок. Время предотвращения складок составляет 180 мин.
11	Время + / Время -	Позволяет настроить требуемое время сушки. Для этого необходимо несколько раз последовательно нажать кнопку «Время +», чтобы добавить время или «Время -», чтобы сократить время сушки после выбора определенной программы сушки
12	Сушка на полке	Перед выбором данной функции установите кронштейн в барабан. Данная функция позволяет выбрать из трех параметров: сушка обуви, плюша, шерсти

УСТАНОВКА ПРИБОРА

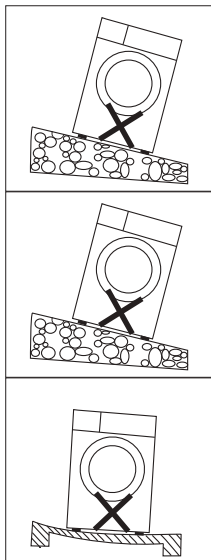

Рекомендуется размещать сушильную и стиральную машины близко друг к другу, чтобы одежда могла быть высушена после стирки.

Чтобы избежать блокировки кожуха вентилятора из-за скопления пыли, сушильную машину не следует ставить в местах скопления большого количества пыли.

Снимите упаковочные материалы с сушильной машины, а затем поставьте её на твердую ровную поверхность, а не на подставку или кронштейн.

При установке отрегулируйте ножки, чтобы сушильная машина стояла в одной плоскости. Не заполняйте зазор между ножками и полом плюшевыми коврами или деревянными планками, чтобы не мешать работе машины.

Обратите внимание, что место установки должно находиться на расстоянии не менее 5 см от другой мебели или стен.

Регулировка уровня

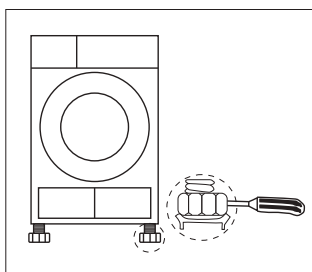

Регулируя ножки, установите сушильную машину в одной плоскости.

1. Высоту можно отрегулировать, вращая ножки.
2. Для регулировки высоты ножек сушильной машины можно использовать инструменты.

⚠ Примечание: в качестве инструмента для регулировки ножек выбирайте отвертку диаметром менее 4,5 мм.

Подключение питания

1. Убедитесь, что мощность соответствует требованиям, указанным на заводской табличке сушильной машины.
2. Не используйте удлинитель или универсальную розетку для вторичного подключения.

Установка дополнительных аксессуаров

Устанавливайте дополнительные аксессуары при необходимости, сушильная машина может работать без них в штатном режиме.

Установка внешней сливной трубы

Установка внешней сливной трубы не является обязательной, сушильная машина может отводить воду в специальную емкость для сбора воды.

Слив воды в канализацию для сушильной машины организуется по схожему принципу, что и для стиральной. Главное отличие в том, что сливной рукав сушильной машины тоньше, чем у стиральной, потому что отработанной жидкости намного меньше. Владельцу техники необходимо один конец дренажного шланга подсоединить к корпусу машины, а другой прикрепить к сифону или крану-тройнику, предварительно установленному в канализационный стояк. Внимательно следуйте инструкции, чтобы организовать подключение:

1. Разверните сушильную машину, чтобы получить свободный доступ к её задней стенке.
2. Найдите отверстие, из которого идет шланг. Его конец прикреплен к штуцеру для того, чтобы весь конденсат через шланг поступал в специальный резервуар.
3. Открутите шланг от штуцера.
4. Возьмите дренажный шланг, который есть в комплектации сушильной машины.
5. Прикрепите один конец сливного рукава к штуцеру.
6. Подключите второй конец шланга к вашему сифону или крану-тройнику.

Легче всего организовать слив воды в канализацию с помощью сифона под раковиной или ванной, прикрутив к штуцеру сливной рукав. Если этот способ вам по какой-то причине недоступен, то нужно установить на канализационную трубу тройник. В таком случае во время подключения придется использовать манжету, чтобы избежать возможных протечек соединения.

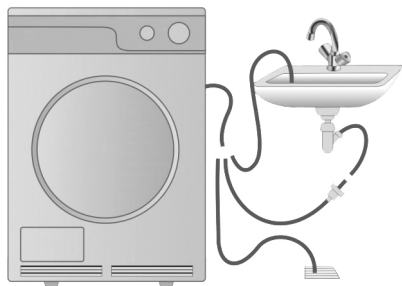

Существует совсем ленивый способ организации слива – не через сифон или кран-тройник, а с помощью фиксации дренажного шланга на краю ванны, раковины или унитаза. Этот метод имеет право на жизнь, ведь воды из сушильной машины уходит не очень много, поэтому гофра не сорвется в процессе эксплуатации.

⚠ ВНИМАНИЕ! Убедитесь, что весь трубопровод не перекрыт!

Установка блока аромасушки

Блок для аромасушки необходимо приобрести дополнительно.

Производитель рекомендует к приобретению арома-блоки не превышающие габариты 50×50×25 мм.

Продукция любого бренда, подходящая по размерам, может быть установлена внутри фильтра и пригодна к использованию.

После открытия дверцы достаньте сетевой фильтр барабана и откройте его, вставьте контейнер для аромасушки в сетевой фильтр барабана.

Установка стального кронштейна

Установите его при выполнении процедуры сушки на полке.

Закройте сетевой фильтр и установите его в исходное положение.

При установке стального кронштейна сначала зажмите кронштейн на сетевом фильтре, а затем установите его в паз передней опоры.

Установка пластикового кронштейна

Установите его при выполнении процедуры сушки на полке. Он предназначен для укладки одежды.

Сначала установите стальной кронштейн, затем наденьте пластиковый кронштейн на стальной.

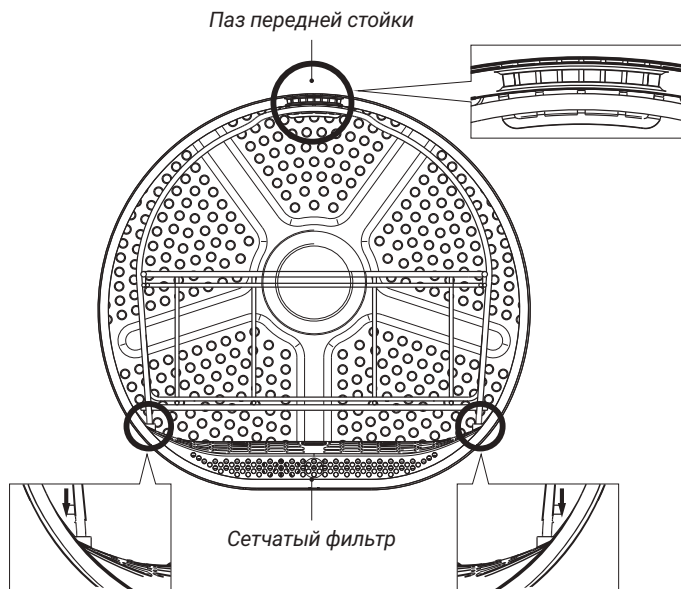

ПОДГОТОВКА БЕЛЬЯ К СУШКЕ

⚠ ВНИМАНИЕ! После распаковки и установки сушильной машины рекомендуется оставить её открытой на 2 ч. перед использованием и, используя мягкие тканевые полотенца, очистить внутренний барабан перед первым использованием.

1. Положите несколько тканевых полотенец в барабан.
2. Подключите питание и нажмите кнопку «Вкл./Выкл.».
3. Выберите процедуру «Сушка по времени» и нажмите кнопку «Старт/Пауза».
4. После завершения процедуры очистите сетевой фильтр в соответствии с содержанием раздела «УХОД И ОБСЛУЖИВАНИЕ».

⚠ ВНИМАНИЕ! Во время работы сушильной машины компрессор и дренажный насос будут издавать звуки, что считается нормой.

Прежде чем поместить одежду в сушильную машину, необходимо произвести цикл отжима в стиральной машине.

Чем суше одежда, тем больше времени и электроэнергии экономится при сушке.

Встряхните одежду, застегните молнии, пуговицы и положите её в сушильную машину. Чтобы избежать шума молнии или пуговиц во время сушки, перед загрузкой одежды выверните её наизнанку.

Перед запуском сушильной машины очистите сетевой фильтр.

Выберите необходимую программу сушки в соответствии с типом материала и информацией на ярлыке одежды.

Для получения идеального эффекта сушки, отсортируйте одежду и не сушите одежду разной толщины или разной степени влажности одновременно, насколько это возможно.

При сушке небольшого количества одежды рекомендуется использовать опцию регулировки времени сушки.

Некоторые плотные вещи (джинсы, большие полотенца) трудно высушить с первого раза из-за особенностей материала. Если после окончания процедуры Вы обнаружите, что сушка ещё не завершена, рекомендуется использовать программу «Сушка по времени» для регулировки времени сушки.

БЫСТРЫЙ ЗАПУСК

⚠ ВНИМАНИЕ! Перед использованием данного оборудования убедитесь, что оно установлено правильно в соответствии с инструкциями по установке.

Шаг 1: Подготовка к сушке одежды

1. Подключите вилку питания.
2. Положите вещи.
3. Закройте дверцу.

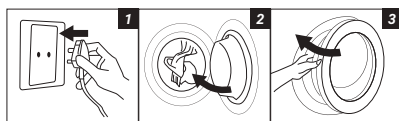

Шаг 2: Запуск сушки одежды

1. Включите питание.
2. Выберите программу.
3. Установите доп. параметры.
4. Запустите машину.

Шаг 3: Окончание сушки белья

По окончании сушки сушильная машина подаст звуковой сигнал или на экране дисплея появится слово «END».

1. Откройте дверцу и достаньте высушенные вещи.
2. Извлеките контейнер для воды.
3. Вылейте воду и вставьте контейнер на место.
4. Очистите оба фильтра.
5. Отключите электропитание.

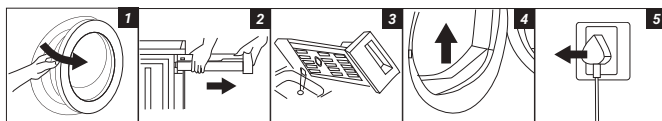

⚠ Примечания:

- Если после окончания цикла сушки не выполнять никаких действий в течение 5 мин., прибор автоматически переключится на процедуру предотвращения образования складок.
- После завершения процедуры предотвращения складок, машина автоматически выключится.
- В состоянии «END», если открыть дверцу, машина сразу перейдёт в состояние «ВЫКЛЮЧЕНИЕ» и подаст звуковой сигнал.

ПРОГРАММЫ СУШКИ

ПРОГРАММА СУШКИ	ВРЕМЯ СУШКИ ПО УМОЛЧ. (МИН)	МАКС. ЗАГРУЗКА (КГ)	ТИП ТКАНИ
Smart	98	10,0	Белые хлопковые и хлопчатобумажные ткани. Цветные ткани (рубашки, пижамы, постельное белье и пр.)
Бережная сушка	128	≤ 3,0	Для шёлковой одежды, пригодной для машинной сушки
Рубашки	40	≤ 3,0	Не требующие глажения или запрещенные для глажения рубашки или блузы из хлопка, льна, синтетических или смешанных тканей
Смешанные ткани	118	10,0	Для сушки одежды из смешанных тканей (хлопок и синтетика)
Освежить	40	≤ 2,0	Для удаления запаха с сухой и чистой одежды
Одеяло	130	≤ 5,0	Для изделий, предназначенных для машинной сушки, с синтетическим наполнителем, таких как подушки, одеяла, покрывала; также подходит для изделий с пуховым наполнителем
Детская одежда	60	≤ 1,0	Детские вещи
Быстрая	50	≤ 2,00	Хлопковые и хлопчатобумажные ткани
Без складок (под утюг)	98	≤ 3,0	Сушка одежды при высокой температуре
Сушка по времени	20	≤ 1,5	Для любого типа белья, пригодного для машинной сушки. Устанавливается индивидуальное время сушки по необходимости
Пуховые вещи	130	≤ 1,0	Для пуховиков, которые допустимо сушить в машинке
Нагрев одежды	45	≤ 3,0	Для любого типа белья. Устанавливается индивидуальное время сушки/нагрева по необходимости
Анти-бактериальная	150	≤ 2,0	Для одежды, хранящейся долгое время и требующей стерилизации
Аромасушка	28	≤ 3,0	Для любого типа белья, которое во время сушки впитывает приятный аромат. Устанавливается индивидуальное время сушки по необходимости

Приведённые выше программы являются рекомендуемыми, пользователи могут выбрать подходящие для них в соответствии со своими личными привычками. Если одежда не полностью высохла, пользователи могут выбрать регулируемую по времени программу для продолжения сушки.

Регулируемая по времени программа не будет автоматически определять степень влажности. Если после завершения процедуры одежда все ещё влажная, повторите процедуру или измените время сушки, пока одежда не высохнет.

Плотные ткани (простыни, шторы), легко сворачиваются в клубок при сушке. В этом случае остановите сушильную машину, выньте ткани

и встряхните их, а затем снова положите в неё для продолжения сушки.

При сушке пальто с пуховым наполнителем, перед сушкой выверните внутреннюю часть одежды наизнанку.

Время запуска машины — это время по умолчанию. В реальных условиях эксплуатации температура и влажность окружающей среды, тип и вес одежды будут влиять на время сушки. Когда машина работает, датчик влажности интеллектуально определяет влажность одежды и автоматически регулирует время сушки. Время, отображаемое на светодиодном дисплее будет синхронно увеличиваться или уменьшаться, что является нормой.

Различные функции

«Отложенный старт» — с помощью этой функции можно задать время окончания программы (отложить исполнение программы по времени завершения цикла) с шагом в 1 ч. до максимального значения 24 ч.

После выбора желаемой программы сушки, но до нажатия кнопки «Старт/Пауза», нажмите и удерживайте кнопку «Отсрочка», пока не отобразится желаемое время, например «8h» (8 ч.).

⚠ ПРЕДУПРЕЖДЕНИЕ! Продолжительность работы программы сушки учтена в заданном времени отсрочки момента завершения сушки.

Пример:

Время сушки — 1 ч. 30 мин.

Время завершения сушки — 8 ч.

На дисплее отобразится «8h» и начнётся обратный отсчёт времени (приблизительно 6 ч. 30 мин.) до начала цикла сушки, после чего на дисплее отобразится «1:30», начнётся сушка и пойдёт обратный отсчёт времени работы программы сушки. Общее время составит около 8 ч.

Добавление одежды во время работы программы

Когда программа запущена, нажмите и удерживайте кнопку «Старт/Пауза», чтобы приостановить работу машины. Если символ блокировки дверцы  погас, дверцу можно открыть и добавить или вынуть бельё.

После завершения операции закройте дверцу, снова нажмите и удерживайте кнопку «Старт/Пауза», и машина продолжит работу с момента, когда она была прервана.

УХОД И ОБСЛУЖИВАНИЕ

Очистка прибора

Ваша сушильная машина рассчитана на долгие годы службы. Соблюдайте следующие указания по обслуживанию и защите сушильной машины.

Отключайте сушильную машину от электрической сети при её чистке и во время проведения любых работ по техническому обслуживанию.

Очистка ёмкости для хранения воды

Возьмитесь обеими руками и потяните ёмкость для хранения воды и вылейте из неё воду. Затем верните ёмкость в исходное положение.

⚠ ПРЕДУПРЕЖДЕНИЕ!

- Очищайте ёмкость для воды после каждого использования. Если в процессе сушки ёмкость для хранения воды полностью заполнится водой, процедура приостановится, а на дисплее загорится индикатор ёмкости для воды. Необходимо вылить воду из ёмкости, а затем нажать кнопку «Старт/Пауза», чтобы перезапустить сушильную машину.
- Конденсированная вода не пригодна для питья.
- Не используйте сушильную машину без ёмкости для хранения воды.

Очистка сетчатого фильтра в сборе

Машина имеет один или два сетчатых фильтра, это зависит от модели. Сетка фильтра должна очищаться после каждого использования.

Очистка сетчатого фильтра барабана

Откройте дверцу и извлеките сетчатый фильтр из барабана. Затем откройте фильтр, очистите его и установите в исходное положение.

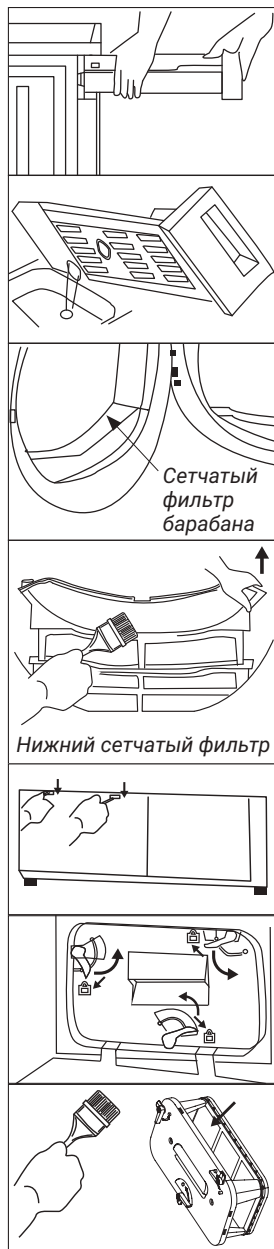

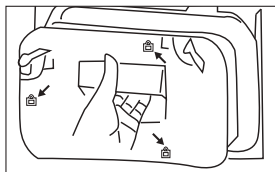

Очистка нижнего сетчатого фильтра

Потяните за перегородку нижнего сетчатого фильтра в левом нижнем углу машины и поверните ручку. Выньте фильтр, очистите его, затем установите фильтр в исходное положение.

1. Очистите сетчатый фильтр и вентиляционное отверстие, удалите накопившуюся на них грязь, затем промойте в проточной воде или очистите мягкой щеткой.
2. Убедитесь, что сетчатый фильтр полностью высох, прежде чем устанавливать его на место.

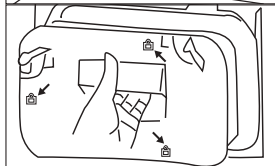
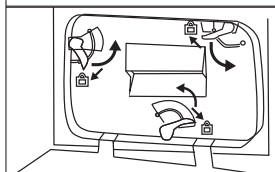
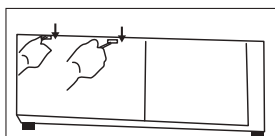

⚠ ПРЕДУПРЕЖДЕНИЕ!

- Слишком много ворсинок на сетке фильтра блокирует циркуляцию воздуха, что задерживает сушку по времени и увеличивает расход электроэнергии.
- Не используйте сушильную машину при отсутствии фильтрующего экрана.
- Очищайте сетку фильтра после каждого использования.

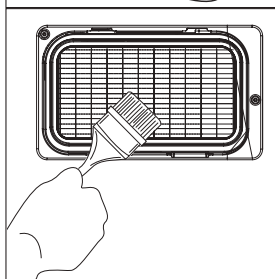

Очистка теплообменника

В зависимости от необходимости, рекомендуется чистить теплообменник 1 раз в месяц.

1. Откройте перегородку нижнего фильтрующего экрана в левом нижнем углу машины.
2. Поверните ручку и выньте нижний сетчатый фильтр.
3. Очистите теплообменник мягкой щёткой.
4. После очистки верните нижний фильтрующий экран, ручку и перегородку в исходное положение.

⚠ ПРЕДУПРЕЖДЕНИЕ!

- При очистке теплообменника не нажимайте на него сильно, иначе это приведет к повреждению теплообменника.
- Перед очисткой отключите питание.

Очистка барабана сушильной машины

⚠ ПРЕДУПРЕЖДЕНИЕ!

- Перед очисткой отключите питание! При чистке надевайте перчатки.
- При очистке поверхности или других частей сушильной машины используйте влажную ткань, смоченную чистой водой, иначе можно повредить пластиковую поверхность или другие части.
- Не промывайте сушильную машину непосредственно из водопроводного шланга или водяного пистолета высокого давления.

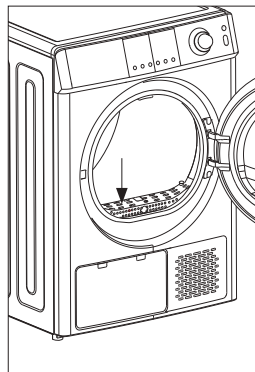

Датчик влажности

1. Подготовьте влажную ткань, смоченную в чистой воде.
2. Очистите дверцу, особенно внутренне окно.
3. Очистите уплотнительное кольцо. Очистите датчик влажности барабана.

⚠ **ВНИМАНИЕ!** Датчик влажности расположен внутри барабана сушильной машины и находится под отверстием для сбора воды.

4. Удалите ворсинки в воздушном канале.
5. Перед запуском машины просушите её мягкой тканью.

ПЕРЕД ОБРАЩЕНИЕМ В СЕРВИСНЫЙ ЦЕНТР

Пожалуйста, в случае возникновения неисправностей ознакомьтесь с информацией, приведённой в разделе «ПОИСК И УСТРАНЕНИЕ НЕИСПРАВНОСТЕЙ». Возможно, содержащиеся в ней советы помогут решить возникшие проблемы. При обнаружении неисправностей в процессе эксплуатации необходимо обратиться в специализированный сервисный центр.

В течение гарантийного срока неисправности устраняются авторизованным сервисным центром. В случаях вмешательства других сервисных организаций действие гарантии прекращается.

При необходимости проведения ремонтных работ отключите изделие от сети, переложите содержимое в другое место и наберите номер единой справочной службы: **8-800-350-50-19** (звонок по России бесплатный), либо свяжитесь с продавцом. Будьте готовы предоставить необходимую информацию по приобретенному Вами прибору, а именно — характер неисправности, номер модели, серийный номер и дату покупки.

УТИЛИЗАЦИЯ



Устройство по окончании срока службы утилизируется отдельно от обычного бытового мусора. Его можно сдать в специальный пункт приёма электронных приборов и электроприборов на переработку. Материалы перерабатываются в соответствии с их классификацией. Сдав эту технику по окончании её срока службы на переработку, Вы внесёте свой вклад в защиту окружающей среды. Список пунктов приёма электронных приборов и электроприборов на переработку Вы можете получить в муниципальных органах государственной власти.

⚠ ПРЕДУПРЕЖДЕНИЕ! Упаковочный материал может быть опасен для детей!



Для утилизации упаковки и самого устройства обратитесь в центр сбора вторсырья. После этого отрежьте сетевой кабель и сломайте механизм закрывания дверцы. Картонная упаковка изготовлена из вторсырья и должна утилизироваться в центре сбора макулатуры. Соблюдая правила утилизации изделия, Вы сможете предотвратить причинение ущерба окружающей среде и здоровью людей, который возможен вследствие неподобающего обращения с подобными отходами.

За более подробной информацией об утилизации изделия просьба обращаться к местным властям, в службу по вывозу и утилизации отходов или в магазин, в котором Вы приобрели изделие.

ПОИСК И УСТРАНЕНИЕ НЕИСПРАВНОСТЕЙ

НЕИСПРАВНОСТЬ	ПРИЧИНА	РЕШЕНИЕ
OE	Накопитель воды переполнен или дренажный насос работает с перебоями	Если неисправность не устранена после слива воды из накопителя, обратитесь в сервисный центр
dE	Дверца не закрыта или закрыта не полностью	Если после повторного закрытия дверцы неисправность не устранена, обратитесь в сервисный центр
LE	Не очищен сетчатый фильтр или двигатель не исправен	Если после очистки фильтрующей сетки неисправность не устранена, обратитесь в сервисный центр
HE	Компрессор не исправен	Пожалуйста, отключите питание и позвоните на горячую линию тех. поддержки в Вашей стране
tE1	Отклонение от нормы температуры переднего воздушного канала	
tE2	Отклонение от нормы температуры конденсатора	
SE	Датчик влажности не исправен	

⚠ Примечания:

- Если во время работы машины появляется сигнал , проверьте, заполнена ли ёмкость для воды. Если да, слейте воду и перезапустите машину. Если нет, запустите машину повторно.
- Если во время работы машины появляется сигнал , проверьте, заполнены ли сетка фильтра барабана и нижняя сетка фильтра. Если сетка фильтра заполнена ворсинками, очистите её и перезапустите машину; если нет, запустите машину повторно.

Возможные неисправности и способы их устранения

Ремонт сушильной машины могут выполнять только авторизованные профессиональные сервисные специалисты.

Прежде чем звонить на горячую линию, пожалуйста, уточните, можете ли Вы справиться с проблемой самостоятельно, технические специалисты проконсультируют Вас, если оборудование находится на гарантийном сроке.

НЕИСПРАВНОСТЬ	РЕШЕНИЕ
Экран дисплея ничего не показывает	Проверьте: <ul style="list-style-type: none">• исправно ли питание или вилка питания;• подключен ли элемент питания.
Сушильная машина не запускается	Убедитесь, что: <ul style="list-style-type: none">• дверца закрыта;• выбрана опция и нажата кнопка «Старт/Пауза».
Дверца открывается автоматически	<ul style="list-style-type: none">• Нажмите и удерживайте ручку дверцы, чтобы её замок зафиксировался.• Проверьте, соответствует ли кол-во одежды максимально разрешенной массе.
Стандарт сушки не достигнут или процесс сушки занимает слишком много времени	<ul style="list-style-type: none">• Очистите сетчатый фильтр барабана и нижний сетчатый фильтр.• Выберите более подходящую процедуру сушки.• Убедитесь, что крышка вентилятора не закрыта.

⚠ ВНИМАНИЕ! Если Вы не можете устранить неисправность, отключите питание сушильной машины и позвоните в сервисную службу.

КОМПЛЕКТ ДЛЯ УСТАНОВКИ В КОЛОННУ

Вы можете установить Вашу сушильную машину вместе со стиральной машиной HIBERG i-DDQ11 - 1014 в колонну, как показано на схеме. Конструкция моделей HIBERG HDQ11 - 10 W и i-DDQ11 - 1014 W, а также HDQ11 - 10 Sd и i-DDQ11 - 1014 Sd предусматривает возможность комбинированного размещения по схеме, указанной ниже, при помощи соединительной планки соответствующего Вашим приборам цвета (не поставляются в комплекте, для приобретения свяжитесь с продавцом).

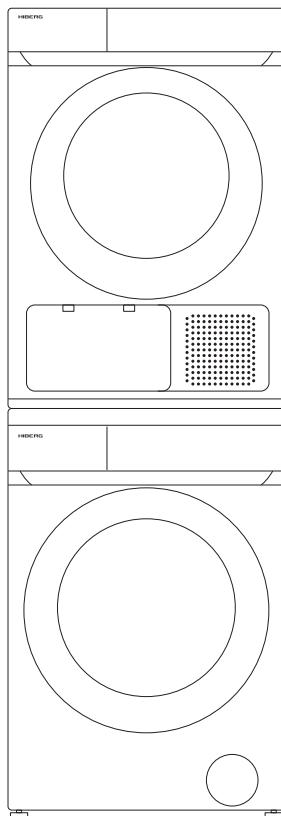

HIBERG

THE PRIME CHOICE

СТИРАЛЬНАЯ МАШИНА

СОДЕРЖАНИЕ

МЕРЫ БЕЗОПАСНОСТИ	27
ТЕХНИЧЕСКИЕ ХАРАКТЕРИСТИКИ	30
ОСНОВНЫЕ ЭЛЕМЕНТЫ СТИРАЛЬНОЙ МАШИНЫ	32
УСТАНОВКА ПРИБОРА	33
ПАНЕЛЬ УПРАВЛЕНИЯ	42
ПОДГОТОВКА БЕЛЬЯ	43
ПРОГРАММЫ И ФУНКЦИИ	46
ЭКСПЛУАТАЦИЯ ПРИБОРА	49
УХОД И ОБСЛУЖИВАНИЕ	53
ПЕРЕД ОБРАЩЕНИЕМ В СЕРВИСНЫЙ ЦЕНТР	58
УТИЛИЗАЦИЯ	58
ПОИСК И УСТРАНЕНИЕ НЕИСПРАВНОСТЕЙ	59
КОМПЛЕКТ ДЛЯ УСТАНОВКИ В КОЛОННУ	61
ТРАНСПОРТИРОВКА	61
УСЛОВИЯ ГАРАНТИЙНЫХ ОБЯЗАТЕЛЬСТВ	62
СЕРВИСНЫЕ ЦЕНТРЫ NIBERG	63
ГАРАНТИЙНЫЙ ТАЛОН	64

МЕРЫ БЕЗОПАСНОСТИ

⚠ ВНИМАНИЕ! Внимательно ознакомьтесь с инструкцией по эксплуатации и сохраните её для дальнейшего использования!

Данная стиральная машина разработана исключительно для использования в быту по своему прямому назначению и не предназначена для коммерческого использования.

Стиральная машина должна эксплуатироваться только в закрытых помещениях.

Стиральную машину не следует устанавливать на открытом воздухе, даже в защищённом месте, поскольку оставлять её под воздействием сырости, дождя и грозы может быть очень опасно.

Не смешивайте хлорный отбеливатель с аммиаком или кислотами (уксусом, средствами для удаления ржавчины), так как при этом могут образовываться ядовитые газы.

Не храните вблизи машины огнеопасные жидкости.

Не помещайте легковоспламеняющиеся, взрывоопасные и летучие вещества в стиральную машину.

Не используйте растворители (например, скипидар, бензол), моющие средства, содержащие растворители, чистящие порошки, очистители для стекла или общего назначения, а также легковоспламеняющиеся жидкости.

Перед выполнением каких либо операций по обслуживанию и уборке выключите машину и отключите её от электрической сети.

Когда машина не используется, отключайте её от электрической сети, а также закрывайте кран подачи воды.

Не позволяйте никому взбираться, опираться или висеть на любой части стиральной машины, включая любые выступающие компоненты, такие как дверца прибора или выдвижная полка.

Никогда не пытайтесь силой открыть дверцу и использовать её в качестве опоры.

Закрывайте дверцу машины правильно, если её трудно закрыть, проверьте, не застряло ли в дверце бельё.

Производитель не несет ответственности за какое-либо повреждение ткани, которое произошло в связи с ненадлежащим выполнением инструкций по обработке белья, указанных на этикетках, размещённых на одежде или белье.

Избегайте установки в условиях сырости, а также попадания воды на панель управления.

Не устанавливайте стиральную машину в помещении, где температура окружающей среды может опускаться ниже 0 °С. Если это необходимо, то убедитесь, что вся вода слита из стиральной машины.

Не включайте стиральную машину при температуре окружающей среды ниже 5 °С.

Не загружайте стиральную машину сверх максимально допустимой ёмкости, указанной в таблице программ.

Не устанавливайте прибор рядом с источниками тепла, избегайте контакта с другими электроприборами и нагревающимися предметами, открытыми источниками огня.

Если Вы почувствовали запах загоревшейся проводки или услышали необычный шум при работе машины, немедленно прекратите её использование и обратитесь в сервисный центр.

Не используйте прибор, если он подвергся затоплению.

Пятна от нефтепродуктов могут полностью не отстирываться, а их химическое взаимодействие с моющими средствами может привести к возгоранию.

Избегайте контакта влажного белья с панелью управления.

Не устанавливайте на стиральную машину тяжелые вещи или предметы.

Следите за тем, чтобы стиральная машина всегда находилась в устойчивом положении.

Подача воды и электропитания должна быть прекращена после окончания стирки.

При необходимости сетевой шнур может быть заменён шнуром такого же типа, который можно приобрести в сервисном центре. Замена сетевого шнура должна выполняться только квалифицированным электриком.

Переоборудование или самостоятельный профилактический ремонт устройства ЗАПРЕЩЕНЫ!

Перед открытием дверцы убедитесь, что в барабане нет воды.

Не заливайте воду во время цикла стирки вручную.

Не извлекайте бельё из барабана стиральной машины до его полной остановки.

Во время сушки дверца может сильно нагреваться. Никогда не открывайте дверцу во время сушки!

Не сушите в машине нестиранные вещи.

Перед помещением белья в барабан удалите из карманов все предметы, такие как зажигалки, спички и т. п.

Не разрешайте детям играть с прибором.

Когда машина не используется, следите за тем, чтобы дети не забрались вовнутрь и не захлопнули дверцу.

Дети младше 3-х лет не должны приближаться к стиральной машине.

Допуск к прибору детей от 3 до 8 лет возможен исключительно под наблюдением взрослых.

Допускается использование этого устройства детьми старше 8 лет, лицами с ограниченными физическими, сенсорными и умственными возможностями, а также лицами с недостатком опыта и знаний, если они находятся под присмотром, и им были разъяснены способы безопасного обращения с устройством и опасности с ним связанные.

Чистка и обслуживание устройства детьми допускается только под наблюдением взрослых.

Дети не должны иметь доступ к моющим средствам и ополаскивателям. Не позволяйте им подходить к открытой дверце машины, где могут оставаться моющие средства.

ТЕХНИЧЕСКИЕ ХАРАКТЕРИСТИКИ

СТИРАЛЬНЫЕ МАШИНЫ HIBERG	i-DDQ11 - 1014 W/SD
Тип	отдельностоящая
Тип загрузки	фронтальная
Класс энергоэффективности	A+++
Максимальная загрузка при стирке, кг	10,5
Максимальное количество оборотов при отжиге, об/мин.	1400
Класс качества стирки	A
Класс качества отжима	
Уровень энергопотребления, кВт/год	242
Уровень энергопотребления, кВт/цикл	1,1
Потребление воды за год, л	15400
Потребление воды за цикл, л	~70
Управление	электронное
Дисплей	LED
Тип открывания / закрывания двери	электронно-механический
Тип двигателя / привода	инверторный / прямой
Допустимое давление воды, МПа	0,03-1
Диапазон номинальных напряжений / номинальная частота, В/Гц	220-240/50
Номинальная мощность в режиме стирки, Вт	200
Номинальная мощность в режиме отжима, Вт	500
Номинальная мощность нагрева, Вт	1650
Максимальная мощность стирки, Вт	1850
Потребляемая мощность в выключенном режиме, Вт	0,45
Потребляемая мощность в включенном режиме, Вт	0,5
Класс влагозащиты	IPX4
Класс защиты от поражения электрическим током	I
Макс. температура воды, °C	96
Уровень шума при стирке, дБ	48
Уровень шума при отжиге, дБ	68
Материал бака / барабана	полимерный/нержавеющая сталь
Функция памяти	есть
Контроль пенообразования (сенсорная система)	
Электронный контроль скорости отжима	
Регулировка температуры стирки	
Контроль дисбаланса	
Индикация:	времени до окончания процесса стирки; таймера; кода ошибки; во время настройки отображается температура воды, скорость отжима, количество циклов полоскания, время отложенного старта
Цвет корпуса	W – белый / Sd – тёмно-серый

СТИРАЛЬНЫЕ МАШИНЫ HIBERG	i-DDQ11 - 1014 W/SD
Программы	14
Smart	+
Деликатная	
Рубашки	
Спорт	
Антибактериальная	
Одеяло	
Нижнее бельё	
Быстрая 15'	
Быстрая 30'	
Шерсть	
Пуховик	
Полоскание + отжим	
Отжим	
Очистка барабана	
ДОПОЛНИТЕЛЬНЫЕ ФУНКЦИИ	
Отсрочка старта	+
Предварительная стирка	
Дополнительное полоскание	
Дозагрузка белья	
Пар	
Установка избранной программы стирки	
РАЗМЕРЫ	
Размеры без упаковки Ш×Г×В, мм	590×630×850
Размеры в упаковке Ш×Г×В, мм	660×670×885
Диаметр дверцы, см	51,9
Максимальный угол открывания люка	130°
Внутренний диаметр барабана, см	51×35
Объем барабана, л	64
Длина сливного шланга, м	1,8
Шланг аквастоп	есть
Вес нетто/ брутто, кг	73/79
Регулируемые ножки, шт.	4
Гарантия	2 года
Страна происхождения	Китай

Производитель и импортёр оставляют за собой право изменять конструкцию, технические характеристики, функции, внешний вид, комплектацию изделия (товара) и т. д. без предварительного уведомления. Вся представленная в инструкции информация, касающаяся комплектации, технических характеристик, функций, цветовых сочетаний и т. д. носит информационный характер и ни при каких условиях не является публичной офертой.

ОСНОВНЫЕ ЭЛЕМЕНТЫ СТИРАЛЬНОЙ МАШИНЫ

1. Шланг подачи воды.
2. Дверца.
3. Сливной шланг.
4. Корпус.
5. Сетевой шнур.
6. Лоток для моющих средств.
7. Панель управления.
8. Барабан.
9. Крышка фильтра.
10. Регулируемые ножки.

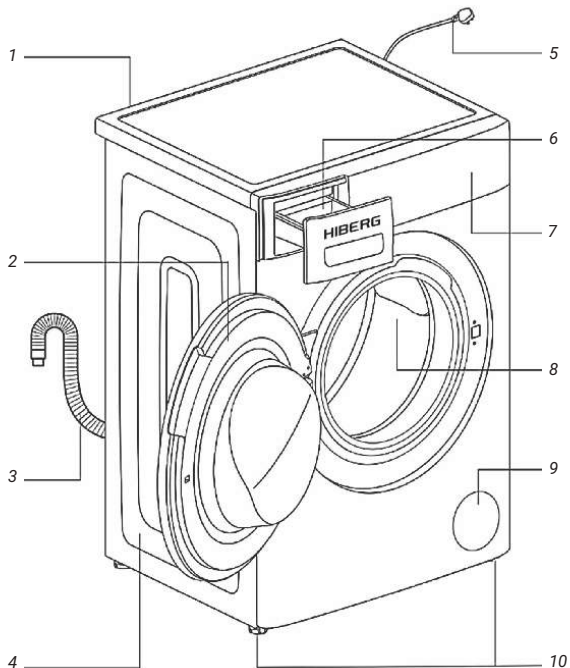

Комплектация

1. Инструкция.
2. Шланг Аквастоп.
3. Ключ.
4. Заглушки.



1



2



3



4

УСТАНОВКА ПРИБОРА

Распаковка и проверка прибора

Если перед доставкой машина находилась на холоде, перед включением выдержите её несколько часов при комнатной температуре.

Снимите упаковку и убедитесь, что стиральная машина не имеет повреждений. В случае сомнений не устанавливайте и не используйте стиральную машину. Обратитесь в сервисный центр или к авторизованному дилеру.

Проверьте наличие всех принадлежностей и комплектующих.

Чтобы снять нижнюю защитную подкладку из упаковочного материала, не переворачивайте и не кладите стиральную машину на переднюю панель. Подстелите картон и положите прибор на бок, соблюдая осторожность.

⚠ ПРЕДУПРЕЖДЕНИЕ! Никогда не кладите стиральную машину на заднюю или переднюю панель.

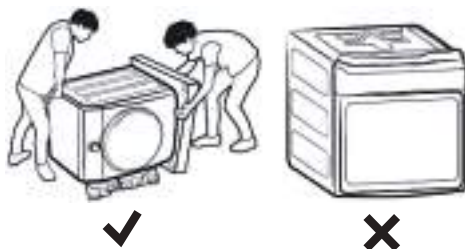

Храните упаковочные материалы (пластиковую плёнку, пенопластовые вкладыши и т. п.) в местах, недоступных для детей, поскольку они могут представлять для них серьёзную опасность.

Не включайте стиральную машину до завершения установки.

Переноска прибора

Не перемещайте стиральную машину в одиночку.

Чтобы поднять машину, отклоните её назад. Один человек должен взять её за выступающую часть верхней панели сзади, а другой – спереди за нижнюю часть.

Во избежание травм или перенапряжения пользуйтесь защитными перчатками при подъёме и переноске устройства. При перемещении стиральной машины не допускайте контакта передней панели машины с рамой тележки.



Правильная установка прибора

⚠ ПРЕДУПРЕЖДЕНИЕ! Неправильная установка прибора может стать причиной чрезмерного шума, вибрации и утечек воды.

Перед установкой прибора убедитесь, что напряжение электросети соответствует номинальному напряжению питания прибора, указанному на заводской табличке на корпусе.

Стиральную машину необходимо устанавливать и эксплуатировать в помещении, оборудованном канализационным сливом.

Не подпускайте детей к месту установки.

Снимите с панели управления защитную пленку (если таковая имеется на вашей модели).

Установите машину на твердую и ровную поверхность пола, желательно в углу помещения.

Убедитесь, что все четыре ножки устойчиво стоят на полу, и что машина была хорошо выровнена (используйте строительный уровень).

Не устанавливайте стиральную машину на ковре или деревянном полу.

Убедитесь в том, что вентиляционные отверстия в основании вашей машины (если таковые имеются на Вашей модели) не перекрыты ковром или другими подобными материалами.

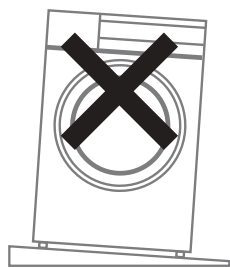

Наклонная поверхность

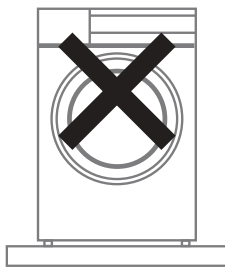

Установка на кронштейн

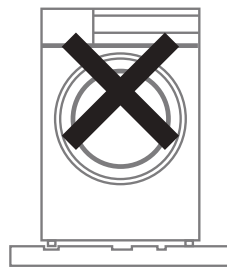

Ровная поверхность

Снятие транспортировочных болтов

⚠ ПРЕДУПРЕЖДЕНИЕ! Если транспортировочные болты не будут сняты, это может привести к повреждению прибора.

Во избежание повреждения стиральной машины во время транспортировки её барабан фиксируется специальными болтами.

Неснятые транспортировочные болты могут повредить барабан во время работы стиральной машины. Машина будет сильно вибрировать и шумно работать во время цикла отжима.

Обязательно удалите полностью все 4 транспортировочных болта перед первым использованием. При размещении стиральной машины на подставку, установку необходимо сделать до снятия транспортировочных болтов. Следуйте инструкции поставщика по установке на подставку.

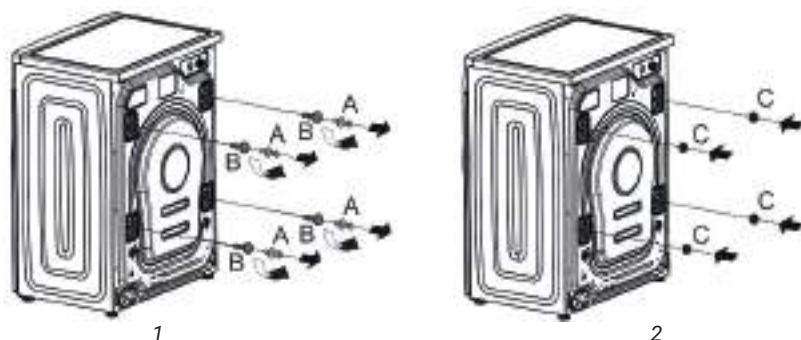

⚠ ВНИМАНИЕ! Сохраняйте транспортировочные болты. Они могут потребоваться при возможной транспортировке машины в будущем. В этом случае установите транспортировочные болты в обратной последовательности.

Чтобы снять болты:

1. Открутите все 4 транспортировочных болта «А» с помощью гаечного ключа (в комплекте) и извлеките их (рис. 1).
2. Извлеките все 4 прокладки «В»: они выпадут сами, если наклонить стиральную машину (рис. 2).
3. Достаньте из пакета с принадлежностями 4 пластиковые заглушки «С» и закройте ими освободившиеся от болтов отверстия (рис. 3).



Рис. 1



Рис. 2



Рис. 3

Примечание:

Для предотвращения поломки стиральной машины в процессе транспортировки, необходимо:

- установить все 4 транспортировочных болта;
- закрепить сетевой шнур на задней панели стиральной машины.

Выбор места установки

Места, куда не следует устанавливать стиральную машину:

- во влажном месте или там, где стиральная машина может подвергнуться воздействию осадков, так как это может привести к поражению электрическим током или возгоранию;
- на неровном или нетвёрдом участке пола, так как это может вызвать вибрацию и шум;
- под прямыми солнечными лучами, так как это может привести к неисправности или деформации;
- внутри или на неустойчивые поверхности, включая столешницы, деревянные стеллажи или шкафы и т. п.
- в запираемом на ключ помещении, за сдвижной дверью, или там, где дверца машины не может быть открыта полностью.

Частичное встраивание

Установите стиральную машину так, чтобы обеспечить удобный доступ к вилке и розетке, а также чтобы вокруг стиральной машины оставалось достаточно пространства.

⚠ ПРЕДУПРЕЖДЕНИЕ! Не допускайте контакта металлических частей стиральной машины с металлическими раковинами или другими электроприборами.

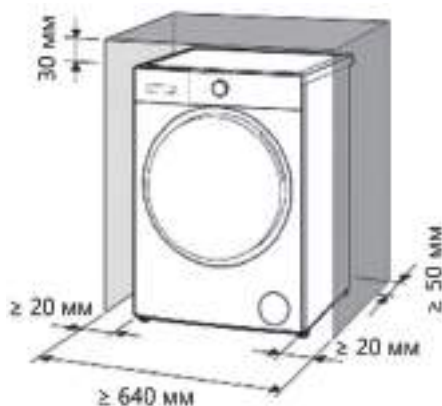

Выравнивание машины

Стиральная машина использует высокие скорости отжима для удаления воды в конце цикла стирки. Важно, чтобы стиральная машина стояла ровно, а ножки стиральной машины прижимались к полу с одинаковым давлением. Это поможет обеспечить наиболее тихую работу стиральной машины без вибрации.

Если машина устанавливается на деревянном, паркетном полу, то распределите её вес, подложив под неё лист фанеры размерами не менее 60×60 см толщиной не менее 3 см. Прикрепите фанеру к полу.

Если пол недостаточно ровный, отрегулируйте ножки стиральной машины, чтобы она стояла ровно. При выравнивании ничего не подкладывайте под ножки стиральной машины.

Выдвигайте ножки стиральной машины на минимально необходимую высоту. Чем больше выдвинуты ножки, тем сильнее вибрация стиральной машины.

Регулировка ножек

1. Определите, какие ножки стиральной машины необходимо выдвинуть.
2. При помощи гаечного ключа, ослабьте предохранительную гайку (контргайку).
3. Попросите кого-нибудь слегка приподнять угол машины, чтобы разгрузить ножку. Выкрутите ножку вниз насколько это необходимо, чтобы поднять угол стиральной машины на нужную величину.
4. Если высота подобрана правильно, при помощи гаечного ключа (в комплекте) затяните контргайку по направлению к корпусу прибора, чтобы зафиксировать ножку на месте.
5. При помощи строительного уровня убедитесь, что машина выровнена в направлении «влево-вправо» и «вперёд-назад».
6. Надавите на каждый угол верхней панели машины, чтобы убедиться, что она не качается. Не должно быть никакого свободного хода или колебаний. Все ножки стиральной машины должны плотно стоять на полу, это важно для предотвращения вибрации.
7. Когда стиральная машина выровнена и не качается, зафиксируйте ножки, плотно затянув все контргайки при помощи ключа (в комплекте) по направлению к корпусу машины. Затягивая контргайки, удерживайте ножки от вращения, чтобы найденная высота не изменилась.



Подсоединение сливного шланга

Высота верхней точки слива над полом должна составлять от 60 см до 100 см.

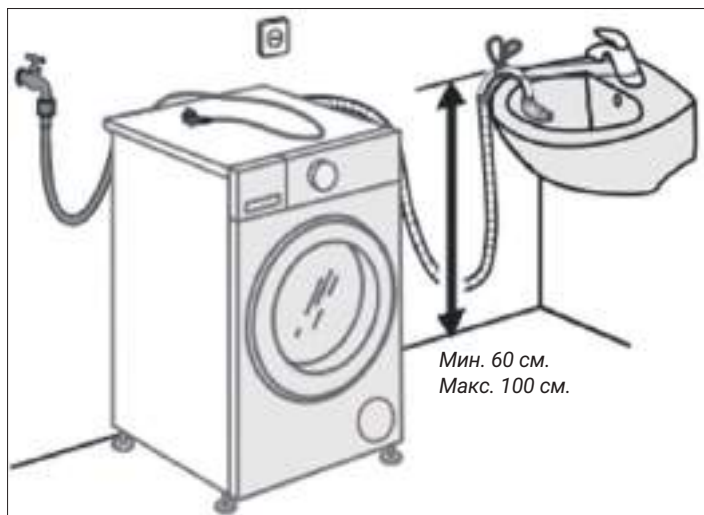

Подключение к сливной трубе

Присоедините сливной шланг к колену (входит в комплект). Расположите колено на сливном шланге на расстоянии 10 см от конца шланга, как показано ниже на рисунке. Вставьте эту часть сливного шланга в сливную трубу. Закрепите колено и шланг нейлоновым хомутом, чтобы шланг не выпал из сливной трубы во время использования.

Убедитесь, что, когда сливной шланг вставлен в сливную трубу, его конец не углублён более чем на 15 см. Если шланг вставлен слишком глубоко, это может вызвать слив воды из барабана в результате самосифонирования, т. е. регулярное опустошение барабана в момент наполнения.

Подключение к сифону раковины

Присоедините сливной шланг к сифону при помощи хомута диаметром 20-44 мм (продаётся в строительных магазинах). Перед подключением снимите с муфты заглушки и переходники при их наличии.

Слив в раковину

Убедитесь в том, что:

- в раковине для слива нет пробки;
- конец сливного шланга не касается сточной воды;
- слив раковины свободен, полностью функционален и ничем не забит.

Надёжно закрепите сливной шланг на бортике раковины. Не допускайте перекручивания, натяжения или перегиба сливного шланга. Не рекомендуется использовать удлинители шлангов. В случае крайней необходимости удлинитель должен иметь тот же диаметр, что и исходный шланг, и не должен превышать 1,5 м в длину.

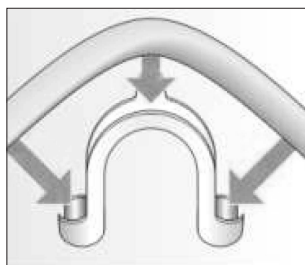
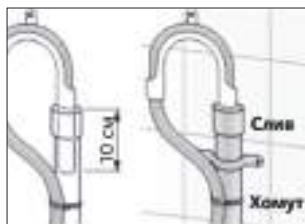

Подключение к водопроводу

1. Подсоедините один конец шланга подачи воды к крану холодной воды и затяните вручную без использования инструмента. Непосредственно перед выполнением подключения слейте из подающей трубы воду, пока она не станет прозрачной.
2. Другой конец шланга подачи воды подсоедините к патрубку впускного клапана на задней панели прибора и также затяните вручную.
3. Медленно откройте кран, чтобы убедиться в отсутствии утечек.

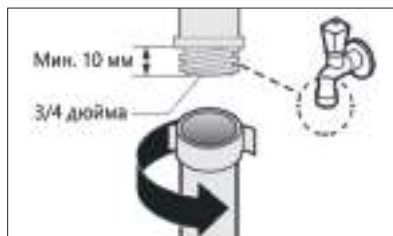

⚠ ПРЕДУПРЕЖДЕНИЕ! Стиральную машину можно подключать только к крану холодной воды.

Не допускайте перекручивания, пережатия шланга подачи воды, а также не изменяйте его конструкцию и не укорачивайте его.

Затяжку резьбового соединения шланга осуществляйте вручную.

Давление подаваемой воды должно находиться в диапазоне 0,03-1,00 МПа. Если давление в системе выше, установите редукционный клапан. Если длина шланга недостаточна, обратитесь в специализированный магазин или к квалифицированному сантехнику.

Никогда не используйте шланг подачи воды, ранее бывший в эксплуатации. Используйте новый шланг, входящий в комплект поставки стиральной машины.

Прибор нельзя подсоединять к смесительному крану нагревателя воды, не находящегося под давлением.

Регулярно проверяйте состояние шланга подачи воды. Не допускайте появления трещин, изломов и иных механических повреждений. При необходимости замените его на новый, того же типа.

Подключение к электрической сети

⚠ ПРЕДУПРЕЖДЕНИЕ! Остерегайтесь поражения электрическим током!

Перед подключением стиральной машины к электрической сети:

Подключение к электрической сети должно выполняться квалифицированным специалистом в соответствии с инструкциями изготовителя и действующими правилами техники безопасности.

В соответствии с действующими нормативами стиральная машина должна быть подключена к розетке с заземлением.

Убедитесь, что напряжение питания в сети соответствует номинальному напряжению машины (220-240 В), указанному на заводской табличке.

Максимальная сила тока при использовании стиральной машины составляет 10А. Убедитесь, что система электропитания (напряжение, максимальный ток, тип и состояние проводки) в вашем доме соответствует максимальным мощностным параметрам работающей стиральной машины.

Тип электрической розетки должен соответствовать типу вилки сетевого шнура стиральной машины. При несоответствии необходимо заменить или розетку, или вилку. Замена должна осуществляться квалифицированным электриком.

Должна быть предусмотрена возможность отключения стиральной машины от сети электропитания или при помощи вилки, или с помощью многополюсного выключателя, установленного до розетки в соответствии с правилами электромонтажа, если доступ к розетке затруднён.

Доступ к электрической вилке или к двухполюсному выключателю должен быть возможен в любой момент и после установки машины.

Не используйте для подключения удлинители, многогнездовые розетки или переходники.

После установки все электрические части устройства должны быть вне досягаемости.

При отключении вилки от розетки всегда беритесь за вилку, никогда не тяните за сетевой шнур.

Не включайте и не вытаскивайте вилку влажными руками.

Не прикасайтесь к включённой стиральной машине, если ваша одежда намочла или Вы ходите босиком.

Во избежание риска поражения электрическим током не пользуйтесь машиной, если у неё повреждён сетевой шнур или вилка, и если машина неисправна или повреждена.

Не пользуйтесь устройством после его падения, даже если нет никаких видимых повреждений. Обратитесь для диагностики в сервисный центр.

Если шнур питания повреждён, он должен быть заменён производителем, его сервисным агентом или лицами с аналогичной квалификацией на аналогичный, чтобы избежать риска поражения электрическим током.

Прежде чем выполнять какие-либо операции по техобслуживанию стиральной машины, отсоедините её от электрической сети.

ПАНЕЛЬ УПРАВЛЕНИЯ

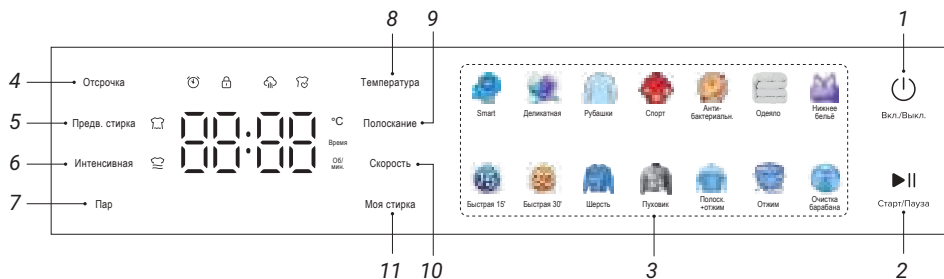

№	КНОПКА	НАЗНАЧЕНИЕ
1	Питание 	Нажмите для включения/отключения питания. После завершения работы питание отключится автоматически.
2	Старт/Пауза 	Клавиша запуска/приостановки выбранной программы стирки. Нажмите, чтобы запустить выбранную программу и начать работу. Нажмите, чтобы остановить машину во время работы, и нажмите еще раз, чтобы продолжить.
3	Перечень программ стирки	После включения питания выберите программу стирки, нажав на соответствующую иконку.
4	Отложенный старт 	Позволяет выбрать желаемое время окончания стирки. После того, как программа стирки, дополнительные функции и параметры стирки выбраны, выберите время отсрочки с помощью кнопки «Отсрочка». На дисплее отобразится время окончания программы.
5	Предварительная стирка 	Позволяет добавить цикл стирки перед запуском основной программы стирки. Используется для сильно загрязненного белья.
6	Интенсивная 	Нажмите эту кнопку, если Ваше белье сильно загрязнено и требует более эффективной обработки.
7	Пар 	Выберите данную функцию после выбора основной программы стирки. Позволяет нагреть внутреннее пространство барабана, улучшая тем самым процесс стирки и удаления грязи.
8	Температура	Позволяет настроить требуемую температуру в соответствии с рекомендациями производителя одежды. Для этого необходимо несколько раз последовательно нажать кнопку «Температура» для выбора необходимой температуры стирки после выбора определенной программы стирки.
9	Полоскание	Используется для настройки дополнительного полоскания после стирки. Последовательно нажимайте кнопку для того, чтобы добавить +1, +2, +3 цикла дополнительного полоскания. Устанавливается после выбора желаемой программы стирки.
10	Скорость	Позволяет настроить требуемую скорость отжима. Для этого необходимо несколько раз последовательно нажать кнопку «Скорость» после выбора определенной программы стирки.
11	Моя стирка 	Позволяет сохранить чаще всего используемую или предпочитаемую программу стирки с одним настраиваемым параметром. Для установки избранной программы нажмите и удерживайте в течение 3-х сек. кнопку «Моя стирка», прозвучит звуковой сигнал. Для вызова избранной программы в режиме ожидания нажмите однократно кнопку «Моя стирка», прозвучит звуковой сигнал.

ПОДГОТОВКА БЕЛЬЯ

Подготовка белья к стирке

⚠ ПРЕДУПРЕЖДЕНИЕ! Опасность повреждения стиральной машины или белья.

Посторонние предметы, такие как монеты, скрепки, булавки, гвозди, могут повредить бельё или детали стиральной машины. Поэтому при подготовке белья обратите внимание на следующие рекомендации:

- удалите из белья все незакреплённые, а также металлические предметы, такие как булавки, скрепки и т. п.;
- очистите карманы от песка, монет и мелкого мусора;
- застегните молнии и пуговицы на наволочках, пододеяльниках и т. п.;
- снимите крючки для штор или завяжите их в сетчатом мешке;
- особо деликатные вещи, такие как колготки и тюли, или мелкие предметы, такие как небольшие носки и носовые платки, следует стирать только завязанными в сетчатый мешок или наволочку;
- некоторые предметы одежды лучше вывернуть наизнанку. Это трикотаж, брюки, футболки и толстовки;
- проверьте, допустима ли машинная стирка для бюстгалтеров с косточкой.

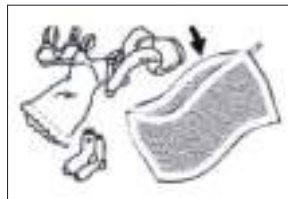

⚠ ПРЕДУПРЕЖДЕНИЕ! Бюстгалтеры с косточкой должны быть надёжно застёгнуты в наволочке на молнию или пуговицы. Если косточка выпадет из чашки, она может проскользнуть через отверстия барабана и вызвать серьёзные повреждения.

Сортировка белья

Рассортируйте бельё по цвету, степени загрязнения и рекомендуемому диапазону температуры стирки.



Сортировка по цвету

- несортированные вещи могут обесцветиться;
- никогда не стирайте новые разноцветные вещи вместе с другими вещами;
- белые вещи стирайте отдельно от цветных. В противном случае белые предметы могут полинять.

Сортировка по степени загрязнения

Лёгкое загрязнение:

Никаких видимых загрязнений или пятен нет, но присутствует запах. Это может быть лёгкая летняя одежда, такая как футболки, рубашки или блузки, которые надевали только один раз. Постельное бельё или полотенца для гостей, требующие освежения.

Обычное загрязнение:

Видимые загрязнения и лёгкие пятна. Сюда можно отнести одежду, такую как футболки, рубашки или блузки, без следов пота, надетые более одного раза. А также кухонные полотенца, полотенца для рук или постельное бельё, используемое более одной недели. Шторы без пятен, которые не стирали до полугода.

Сильное загрязнение:

Видимые загрязнения и пятна. Это могут быть кухонные полотенца, тканевые салфетки, детские нагрудники, детская верхняя одежда или футбольная форма, испачканная травой или грязью. Сюда также относится рабочая одежда, такая как комбинезоны и джинсы, и другая одежда, которую надевают для работы и занятий вне дома.

Сортировка по способу ухода

Символы на этикетках одежды помогут вам выбрать подходящую программу стирки, правильную температуру, длительность цикла стирки и методы глажки.

На этикетках содержатся следующие указания:

- тип стирки (машинная, ручная, деликатная и т.д.);
- температура стирки;
- ограничения по использованию отбеливающих средств;
- программа сушки в сушильной машине. Температура сушки;
- способ сушки на сушилке для белья;
- указания по глажению;
- указания по сухой чистке.

⚠ ВНИМАНИЕ! Всегда проверяйте на этикетках указания по уходу.

ПРОГРАММЫ И ФУНКЦИИ

ПРОГР. СТИРКИ	ТЕМП. СТИРКИ (°C)	СКОРОСТЬ ОТЖИМА (ОБ/МИН)	ВРЕМЯ СТИРКИ (МИН)	КОЛ-ВО ЦИКЛОВ ПОЛОСК.	МАКС. ЗАГРУЗКА (КГ)	ВОЗМ. ДОБ. ОБРАБОТКУ ПАРОМ	ТИП ТКАНИ
Smart	30 (0, 40, 60, 96)	800 (0, 400, 1000, 1200)	48	2 (1, 3, 4, 5)	номинальная	+	Белые хлопковые и хлопчатобумажные ткани. Цветные ткани (рубашки, пижамы, постельное белье и пр.) и слабозагрязненный белый хлопок
Деликатная	30 (0, 40)	800 (0, 400)	44	2 (1, 3, 4)	≤ 3.0	–	Для шёлковой одежды, пригодной для машинной стирки
Рубашки	30 (0, 40)	800 (0, 400)	28	2 (1, 3, 4, 5)	≤ 3.0	–	Рубашки или блузы из хлопка, льна, синтетических или смешанных тканей
Спорт	30 (0, 40)	800 (0, 400)	76	3 (1, 2, 4)	≤ 4.0	–	Костюмы из флиса и синтетических тканей. Цикл обеспечивает качественный уход за спортивной одеждой, предназначенной для занятий активными видами спорта
Анти-бактериальная	60	800 (0, 400, 1000)	130	2 (1, 3, 4, 5)	≤ 4.0	+	Для повседневных вещей из хлопка и льна
Одеяло	40 (0, 30, 60)	800 (0, 400, 1000)	88	2 (1, 3, 4, 5)	≤ 3.0	+	Для изделий, предназначенных для машинной стирки, с синтетическим наполнителем, таких как подушки, одеяла, покрывала; также подходит для изделий с пуховым наполнителем
Нижнее бельё	30 (0, 40)	800 (0, 400)	26	2 (1, 3, 4, 5)	≤ 3.0	–	Белье, которое непосредственно контактирует с кожей (пеленки, постельные принадлежности, рубашки и др.)
Быстрая 15'	0 (30, 40)	800 (0, 400)	15	1 (2, 3)	≤ 2.0	–	Слабозагрязненные хлопковые и хлопчатобумажные ткани
Быстрая 30'	30 (0, 40)	800 (0, 400)	30	2 (1, 3, 4)	≤ 2.0	–	Шерстяные и трикотажные вещи, предназначенные для машинной стирки (используйте специальные моющие средства для стирки шерстяных вещей)
Шерсть	30 (0, 40)	800 (0, 400)	47	2 (1, 3, 4)	≤ 2.0	–	Для пуховиков, которые допустимо стирать в машинке
Пуховик	30 (0, 40)	800 (0, 400)	67	2 (1, 3, 4)	≤ 3.0	–	
Полоскание + отжим	–	800 (0, 400, 1000, 1200)	16	1 (2, 3)	номинальная	–	Различные типы белья, за исключением одежды, требующей особого ухода
Отжим	–	800 (0, 400, 1000, 1200)	10	–	номинальная	–	
Очистка барабана	60 (96)	800	75	2	–	+	Специальная программа для удаления из барабана грязи и бактерий, которые могут появляться в машине, особенно при регулярной стирке при низких температурах

⚠ **Примечание:** время стирки может меняться в зависимости от давления воды, материала стираемых изделий, веса, изменения температуры воды. В процессе стирки время, отображаемое на дисплее будет отличаться от реального времени.

Дополнительные рекомендации

При использовании жидкого моющего средства не рекомендуется пользоваться функцией отложенной стирки.

Кондиционеры для ткани или аналогичные продукты следует использовать в соответствии с инструкцией производителя.

Соблюдайте рекомендации по дозировке, указанные на упаковке порошка или жидкого моющего средства.

Рекомендуется использовать:

- стиральный порошок от 20 °С до 80 °С;
- моющее средство для шерсти от 20 °С до 40 °С.

Различные функции

«Отложенный старт» – с помощью этой функции можно задать время окончания программы (отложить исполнение программы по времени завершения цикла) с шагом в один час до максимального значения 24 ч.

После выбора желаемой программы стирки, но до нажатия кнопки «Старт/Пауза», нажмите и удерживайте кнопку «Отсрочка», пока не отобразится желаемое время, например «8h» (8 ч.).

⚠ **ПРЕДУПРЕЖДЕНИЕ!** Продолжительность работы программы стирки учтена в заданном времени отсрочки момента завершения стирки.

Пример:

Время стирки – 1 ч. 30 мин.

Время завершения стирки – 8 ч.

На дисплее отобразится «8h» и начнётся обратный отсчёт времени (приблизительно 6 ч. 30 мин.) до начала цикла стирки, после чего на дисплее отобразится «1:30», начнётся стирка и пойдёт обратный отсчёт времени работы программы стирки. Общее время составит около 8 ч.

⚠ **ПРЕДУПРЕЖДЕНИЕ!**

- функция отсрочки завершения стирки не может быть установлена для некоторых программ стирки;
- время окончания программы стирки может отличаться от фактически выделенного времени в зависимости от давления воды в трубопроводе, эффективности слива, типа одежды, температуры воды и других условий.

Добавление одежды во время работы программы

Когда программа запущена, нажмите и удерживайте кнопку «Старт/Пауза», чтобы приостановить работу машины. Если символ блокировки дверцы  погас, дверцу можно открыть и добавить или вынуть бельё.

После завершения операции закройте дверцу, снова нажмите и удерживайте кнопку «Старт/Пауза», и машина продолжит работу с момента, когда она была прервана.

⚠ ВНИМАНИЕ! Если уровень воды или её температура в барабане слишком высоки, индикатор блокировки дверцы не погаснет. Дверцу нельзя будет открыть и нельзя будет добавить или вынуть одежду во время выполнения программы.

Система балансировки загруженного белья

Стиральная машина имеет автоматическую систему определения дисбаланса. Если в процессе отжима одежда распределена неравномерно, стиральная машина будет перераспределять одежду до тех пор, пока загрузка барабана не будет выровнена. Если бельё не может быть равномерно распределено в течение определённого времени, барабан не будет вращаться, чтобы избежать чрезмерной вибрации машины. В этот момент необходимо проверить, не спуталась ли одежда, и запустить программу «Отжим» после перераспределения одежды в барабане.

При стирке небольшого количества одежды, например джинсов, свитера, банного полотенца и т. п., машина может не завершить процесс отжима из-за дисбаланса. Большие и маленькие вещи следует стирать совместно как можно чаще, чтобы одежда легче перераспределялась и процесс отжима проходил гладко.

⚠ ВНИМАНИЕ! Из-за различных типов и материала белья система автоматической балансировки стиральной машины может многократно в течение цикла перераспределять бельё в барабане, что увеличивает время отжима. Это нормальное явление и не свидетельствует о неисправности стиральной машины.

ЭКСПЛУАТАЦИЯ ПРИБОРА

Перед началом работы

Перед отправкой с завода ваша новая стиральная машина прошла испытания. Этот процесс включает в себя выполнение различных циклов стирки. В результате в баке и дренажной системе может остаться небольшое количество воды.

Запустите цикл очистки барабана без белья, чтобы очистить систему перед первой стиркой. Сначала добавьте 1-2 столовые ложки моющего средства в отсек «I» лотка для моющих средств. Затем запустите программу очистки барабана. Дождитесь завершения цикла.

Порядок работы со стиральной машиной

- 1. Загрузите бельё.** Откройте дверцу и свободно разложите вещи в барабане по одной, не переполняя его. Соблюдайте нормы загрузки, указанные в таблице «ПРОГРАММЫ И ФУНКЦИИ». Перегрузка машины приведёт к ухудшению качества стирки и сминанию белья.
- 2. Закройте дверцу.** Убедитесь, что бельё не оказалось зажатым между стеклом дверцы и резиновым уплотнением. Закрывайте дверцу так, чтобы был слышен щелчок замка.
- 3. Откройте кран подачи воды.** Убедитесь, что стиральная машина подключена к водопроводу. Откройте водопроводный кран.
- 4. Установите желаемую программу стирки.** Выберите нужную программу. Продолжительность цикла стирки отобразится на дисплее. Стиральная машина отобразит настройки температуры и скорости отжима по умолчанию для выбранной программы. При необходимости отрегулируйте температуру или скорость отжима с помощью соответствующих кнопок.

При необходимости скорректируйте температуру стирки. Последовательно нажимайте кнопку «Темп.», постепенно уменьшая температуру стирки, пока не будет установлена стирка в холодной воде (на дисплее отобразится «-»). Повторное нажатие кнопки устанавливает максимально возможное значение.

При необходимости измените скорость отжима. Последовательно нажимайте кнопку «Скорость», постепенно уменьшая скорость отжима, пока цикл отжима не будет отключён полностью (на дисплее отобразится «-»). Повторное нажатие кнопки устанавливает максимально возможное значение.

Выберите дополнительные функции при необходимости. Нажмите кнопку нужной функции — на дисплее загорится соответствующий символ. Нажмите кнопку ещё раз, чтобы отменить функцию — индикатор

соответствующей функции погаснет. Если выбранная функция несовместима с заданной программой, прозвучит сигнал и замигает соответствующий индикатор. Если выбранный параметр несовместим с другим ранее установленным параметром, активным останется только последний выбор.

5. Добавьте моющее средство. Выдвиньте лоток для моющих средств и заполните соответствующие его отделения по необходимости.

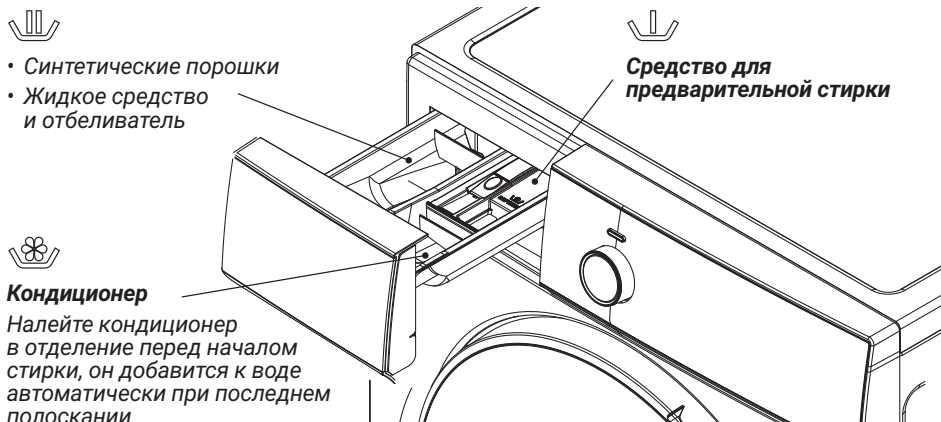

Соблюдайте рекомендации по дозировке на упаковке моющего средства. Правильная дозировка моющего средства и добавок важна для:

- достижения наилучшего результата стирки;
- полного вымывания остатков моющего средства, способных вызывать раздражение;
- предотвращения избыточного расхода моющего средства;
- защиты стиральной машины от отложений солей кальция на внутренних элементах;
- защиты окружающей среды от излишней экологической нагрузки.

⚠ ВНИМАНИЕ! Не используйте в стиральной машине средства для ручной стирки, поскольку они производят избыточное количество пены.

Для белых хлопчатобумажных изделий, предварительной стирки и для стирки при высоких температурах свыше 60 °C используйте стиральный порошок.

Следуйте инструкциям на упаковке моющего средства.

6. Задайте отложенный запуск стирки. Чтобы перенести завершение программы на более позднее время, обратитесь к разделу «**РАЗЛИЧНЫЕ ФУНКЦИИ / ОТЛОЖЕННЫЙ СТАРТ**».

7. Запустите выбранную программу:

Нажмите кнопку «Старт/Пауза». Загорится соответствующий индикатор, замок дверцы заблокируется и загорится индикатор блокировки дверцы .

Во избежание разлива воды не открывайте лоток для моющих средств во время работы программы.

Время выполнения программы может различаться. На продолжительность программы могут повлиять такие факторы, как дисбаланс белья в барабане или избыточное пенообразование.

8. Измените настройки работающей программы при необходимости.

Внесение изменений в настройки программы возможно и во время её исполнения. Изменения будут применены при условии, что соответствующая фаза программы ещё не завершена. Чтобы изменить настройки запущенной программы:

Нажмите кнопку «Старт/Пауза», чтобы приостановить выполнение программы. Измените настройки. Нажмите кнопку «Старт/Пауза» ещё раз, чтобы продолжить выполнение программы.

Если вы изменили программу, не добавляйте моющее средство как для новой программы.

9. Приостановите программу, чтобы открыть дверцу:

Нажмите кнопку «Старт/Пауза», чтобы приостановить выполнение программы. Если уровень воды или температура не слишком высоки, индикатор блокировки дверцы  погаснет. Вы можете открыть дверцу, например, чтобы добавить ещё белья или вынуть лишнее, загруженное по ошибке. Снова нажмите кнопку «Старт/Пауза», чтобы продолжить выполнение программы.

10. Отмените программу при необходимости:

Нажмите кнопку  и дождитесь остановки машины. Если уровень воды и температура достаточно низкие, дверцу можно открыть.

Дверца не разблокируется, если в барабане осталась вода. Для её разблокировки включите стиральную машину, выберите программу «Отжим» и выключите опцию отжима, нажав кнопку «Отжим», чтобы полностью отключить цикл отжима (на дисплее отобразится «- -»).

Нажмите кнопку «Старт/Пауза» для запуска слива воды. По окончании программы вода будет слита и дверца разблокируется.

11. Выключите машину после завершения программы:

В конце цикла на дисплее отобразится сообщение «**End**» («Конец»). Дверь можно открыть только тогда, когда индикатор блокировки дверцы  погаснет. Убедитесь, что индикатор блокировки дверцы не горит.

Затем откройте дверцу и выньте бельё. Нажмите кнопку , чтобы выключить стиральную машину.

Оставьте дверцу приоткрытой, чтобы барабан стиральной машины просох.

УХОД И ОБСЛУЖИВАНИЕ

Очистка прибора

Ваша стиральная машина рассчитана на долгие годы службы. Соблюдайте следующие указания по обслуживанию и защите стиральной машины.

⚠ ПРЕДУПРЕЖДЕНИЕ! Остерегайтесь поражения электрическим током.

Отключение воды и электричества

Закрывайте водопроводный кран после каждой стирки. Это ограничит износ гидравлической системы стиральной машины и поможет предотвратить утечки.

Отключайте стиральную машину от электрической сети при её чистке и во время проведения любых работ по техническому обслуживанию.

Очистка корпуса прибора

⚠ ПРЕДУПРЕЖДЕНИЕ! Во избежание риска взрыва никогда не очищайте стиральную машину горючими растворителями!

При необходимости очищайте корпус прибора следующим образом:

- используйте тёплую мыльную воду или мягкое (неабразивное) чистящее средство;
- сразу удаляйте остатки моющего средства;
- не используйте спрей под высоким давлением;
- вытирайте корпус насухо мягкой тканью;
- после каждой стирки вытирайте уплотнитель абсорбирующей тканью;
- никогда не очищайте стиральную машину с помощью мойки высокого давления;
- после каждой стирки оставляйте на некоторое время дверцу открытой, чтобы внутренняя часть машины могла высохнуть.

Очистка барабана

Металлический мусор, оставшийся в барабане, может привести к образованию пятен ржавчины на барабане. Никогда не используйте стальную губку для их удаления. Не используйте хлорсодержащие чистящие средства: всегда следуйте инструкциям производителя.

Удаление накипи из стиральной машины

При условии, что вы используете правильное количество моющего средства при стирке, в удалении накипи нет необходимости. Если удаление накипи с барабана стиральной машины все же необходимо, следуйте

инструкциям производителя средства для удаления накипи. Небольшое количество средства для удаления накипи можно использовать для удаления белых пятен на барабане стиральной машины, вызванных известковыми или минеральными отложениями, или небольшого количества ржавчины, вызванной металлическими предметами, оставленными в барабане.

⚠ ПРЕДУПРЕЖДЕНИЕ! Средства для удаления накипи содержат кислоты, которые могут разъесть детали стиральной машины и обесцвечивать бельё.

Уход за дверцей и барабаном вашего прибора

Всегда оставляйте дверцу стиральной машины приоткрытой, чтобы предотвратить образование неприятных запахов.

Проверка шланга подачи воды

Проверяйте шланг подачи воды не реже одного раза в год. При обнаружении трещин его следует немедленно заменить, поскольку во время стирки давление воды очень велико, что может привести к его разрыву.

Никогда не используйте бывший в эксплуатации шланг подачи воды!

Чистка лотка для моющих средств

Если в лотке скопились остатки моющего средства или добавок, или если отделение для кондиционера промыто недостаточно хорошо, рекомендуется очистить лоток.

1. Полностью откройте лоток для моющих средств. Нажмите на защёлку (1) и вытяните лоток (2) из корпуса стиральной машины.
2. Снимите крышку для жидкого моющего средства (3), взявшись за неё и потянув вверх.
3. Очистите крышку для жидкого моющего средства и лоток для моющего средства под струёй воды. Осторожно ототрите остатки моющего средства.
4. Установите крышку для жидкого моющего средства обратно, задвиньте лоток для моющего средства на место и плотно закройте его.

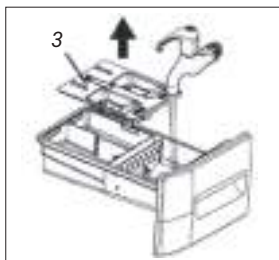
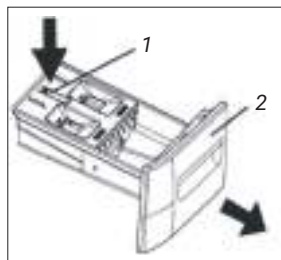

⚠ ВНИМАНИЕ! Не пользуйтесь стиральной машиной без установленного лотка для моющего средства. Всегда держите лоток полностью закрытым.

Очистка сетчатого фильтра в шланге подачи воды

1. Закройте водопроводный кран и отвинтите шланг подачи воды.
2. Осторожно очистите сетчатый фильтр на конце шланга мягкой щёткой.
3. Теперь вручную отвинтите шланг подачи воды на задней панели стиральной машины. С помощью плоскогубцев вытащите сетчатый фильтр из клапана на задней стороне стиральной машины и осторожно очистите его.
4. Вставьте сетчатый фильтр обратно.
5. Подсоедините шланг подачи воды к водопроводному крану и снова подсоедините его к стиральной машине.
6. При навинчивании шланга подачи воды не используйте никакой инструмент.
7. Откройте водопроводный кран и убедитесь, что все соединения герметичны.

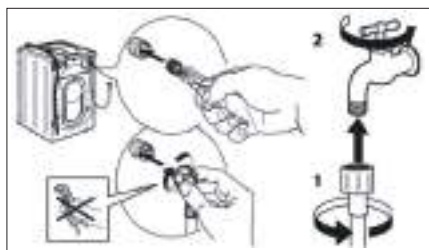
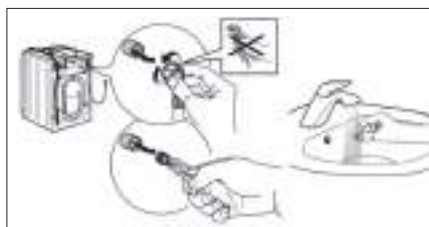
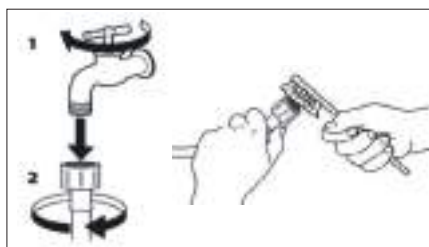

Очистка сливного насоса

⚠ **БУДЬТЕ ОСТОРОЖНЫ:** велика вероятность ожога горячей водой!

⚠ **ВНИМАНИЕ!** Вы несёте полную ответственность за соблюдение всех мер безопасности при сливе воды из стиральной машины или при открытии дверцы стиральной машины вручную.

Может потребоваться очистка сливного насоса стиральной машины, если стиральная машина не сливает воду (звук откачиваемой из стиральной машины воды не слышен, когда стиральная машина должна сливать воду, тогда как другие близлежащие стоки, например душа, ванны, раковины, сливаются нормально).

Насос машины может быть забит мелким мусором, поэтому крайне желательно проверять барабан и удалять любой видимый мусор после каждой стирки). Ткани, которые выделяют большое количество ворса, также могут стать причиной засора.

Чтобы получить доступ к сливному насосу, сначала необходимо открыть сервисную крышку.

При открытой сервисной крышке выполните следующие действия:



1. Если в стиральной машине осталась не слитая вода, попробуйте слить её сейчас. Поверните ручку выбора программ стирки в положение «Отжим», нажмите кнопку «Отжим», чтобы полностью отключить отжим (на дисплее отобразится «←»), затем нажмите кнопку «Старт Пауза». Подождите несколько секунд, чтобы машина слила воду из барабана. Если насос полностью заблокирован, вода не будет слита и исполнение программы завершится.
2. Закройте кран, чтобы исключить дополнительное поступление воды в стиральную машину. Выключите прибор. Выньте вилку из розетки.
3. Откройте крышку сливного фильтра.
4. С помощью выдвижного дренажного шланга, находящегося под сервисной крышкой, слейте оставшуюся воду в подходящую ёмкость (возможно, потребуется слить до 20 литров воды). Снимите со шланга герметичную заглушку, перекиньте шланг через край ёмкости и дайте воде полностью стечь из барабана.

После завершения, установите герметичную заглушку на шланг и уберите шланг в место хранения.

5. Чтобы снять крышку насоса поверните её против часовой стрелки. При снятии крышки может вытечь небольшое количество оставшейся воды. Очистите внутреннюю часть корпуса насоса, удалив скопившийся мусор и посторонние предметы. Убедитесь, что крыльчатка, расположенная в задней части корпуса насоса, теперь может свободно вращаться. Удалите весь ворс, мусор или остатки моющего средства с резьбы крышки насоса и из корпуса крышки. Установите на место крышку насоса и плотно завинтите. Ручка должна встать в вертикальное положение.
6. Закройте крышку сливного фильтра. Вытрите пролитую воду.



ПЕРЕД ОБРАЩЕНИЕМ В СЕРВИСНЫЙ ЦЕНТР

Пожалуйста, в случае возникновения неисправностей ознакомьтесь с информацией, приведенной в разделе **«Поиск и устранение неисправностей»**. Возможно, содержащиеся в ней советы помогут решить возникшие проблемы. При обнаружении неисправностей в процессе эксплуатации необходимо обратиться в специализированный сервисный центр.

В течение гарантийного срока неисправности устраняются авторизованным сервисным центром. В случаях вмешательства других сервисных организаций действие гарантии прекращается.

При необходимости проведения ремонтных работ отключите изделие от сети, переложите содержимое в другое место и наберите номер единой справочной службы: **8-800-700-12-25** (звонок по России бесплатный), либо свяжитесь с продавцом. Будьте готовы предоставить необходимую информацию по приобретенному Вами прибору, а именно — характер неисправности, номер модели, серийный номер и дату покупки.

УТИЛИЗАЦИЯ



Устройство по окончании срока службы утилизируется отдельно от обычного бытового мусора. Его можно сдать в специальный пункт приёма электронных приборов и электроприборов на переработку. Материалы перерабатываются в соответствии с их классификацией. Сдав эту технику по окончании её срока службы на переработку, Вы внесёте свой вклад в защиту окружающей среды. Список пунктов приёма электронных приборов и электроприборов на переработку Вы можете получить в муниципальных органах государственной власти.

⚠ ПРЕДУПРЕЖДЕНИЕ! Упаковочный материал может быть опасен для детей!

Для утилизации упаковки и самого устройства обратитесь в центр сбора вторсырья. После этого отрежьте сетевой кабель и сломайте механизм закрывания двери. Картонная упаковка изготовлена из вторсырья и должна утилизироваться в центре сбора макулатуры. Соблюдая правила утилизации изделия, Вы поможете предотвратить причинение ущерба окружающей среде и здоровью людей, который возможен вследствие неподобающего обращения с подобными отходами.

За более подробной информацией об утилизации изделия просьба обращаться к местным властям, в службу по вывозу и утилизации отходов или в магазин, в котором вы приобрели изделие.

ПОИСК И УСТРАНЕНИЕ НЕИСПРАВНОСТЕЙ

Данная таблица поможет вам самостоятельно устранить некоторые неисправности без обращения в сервисный центр.

НЕИСПРАВНОСТЬ	ПРИЧИНА	СПОСОБ УСТРАНЕНИЯ
Машина не включается	Вилка шнура питания не полностью вставлена в розетку	Включите вилку в розетку
	Нет напряжения в розетке	Подождите пока появится напряжение в сети
	Перегорел предохранитель в сетевой вилке	Замените вилку
	Не нажата кнопка питания или Старт/Пауза	Нажмите кнопку питания или кнопку Старт/Пауза
	Пережат датчик утечки	Обратитесь в сервисный центр
Не запускается программа стирки	Дверца не закрыта полностью	Закройте дверцу
	Не была нажата кнопка Старт/Пауза	Нажмите кнопку Старт/Пауза
	Водопроводный кран не был открыт, вода не поступает в прибор	Откройте водопроводный кран
	Установлена функция отложенной стирки	Дождитесь начала стирки
Машина не наполняется водой или на дисплее отображается код ошибки «Е»	Перегиб шланга подачи воды	Выпрямите шланг подачи воды
	Шланг подачи воды не подключён к водопроводу	Подключите шланг к водопроводу
	Слишком низкое давление воды	Подождите возобновления подачи воды
	Водопроводный кран не был открыт, вода не поступает в прибор	Откройте водопроводный кран
	В домашний водопровод не подаётся вода	Подождите возобновления подачи воды
	Фильтр впускного клапана заблокирован	Извлеките фильтр и прочистите его
Машина непрерывно наполняется водой и непрерывно её сливает. Вода осталась в барабане или машина не выходит из цикла стирки. Код ошибки FE	Верхняя точка сливного шланга находится слишком низко	Расположите ее на высоте от 65 до 100 см от пола
	Сливной шланг неправильно подсоединён к сифону раковины, из-за чего вода возвращается в машину	Сливной шланг должен располагаться выше дна раковины, чтобы вода не стекала обратно по сливному шлангу
	Конец сливного шланга ушёл слишком глубоко в сливную трубу	Колено шланга должно быть закреплено на расстоянии 100 мм от конца сливного шланга
	Неисправен впускной клапан или датчик уровня воды	Обратитесь в сервисный центр
Машина не сливает воду и не отжимает. Код ошибки OE	Фильтр насоса заблокирован	Обратитесь в сервисный центр
	Сливной шланг перекручен	Выпрямите шланг
	При установке машины заглушка или втулка не были удалены при подключении к сифону раковины	Удалите заглушки
	Забит сливной шланг или сифон раковины	Прочистите шланг и сифон
Барабан не вращается. Код ошибки UE, LE, CE	Цикл отжима выключен (на дисплее отображается «← →»)	Установите обороты отжима
	Не снят транспортный крепеж	Снимите транспортный крепеж
	Машина установлена неровно	Установите машину на ровной поверхности
	Слишком мало одежды или она слишком легкая	Добавьте еще одежды
	Не затянуты контргайки на регулировочных ножках	Затяните контргайки
Для исполнения программы требуется слишком длительное время	Продолжительность программы меняется в зависимости от давления воды, температуры поступающей воды или от наличия дисбаланса в барабане во время стирки. Всё это увеличивает время выполнения программы	Дождитесь окончания программы
Сильная вибрация машины во время отжима	Неправильно отрегулирована высота ножек	Отрегулируйте ножки
	Не были удалены транспортировочные болты с прокладками или при установке машины не была снята упаковка из пенопласта	Удалите транспортировочные болты и пенопласт
	Машина зажата между шкафами и стенами	Установите машину так, чтобы вокруг нее было необходимое пространство. См. раздел «Установка прибора»
	Бельё в барабане недостаточно сбалансировано и барабан вращается с пониженной скоростью	Нажмите кнопку Старт/Пауза, если дверца открывается, то распределите бельё в барабане. Если уровень воды большой, и дверца не открывается, то дождитесь пока машинка сама распределит бельё в барабане

НЕИСПРАВНОСТЬ	ПРИЧИНА	СПОСОБ УСТРАНЕНИЯ
Код ошибки DE (неполадки с дверцей)	Плохо закрыта дверца	Откройте дверцу и плотно закройте её
Код ошибки LE (неполадки с нагревом)	Нагревательный элемент вышел из строя	Обратитесь в сервисный центр
Протечки в стиральной машине (за исключением лотка для моющих средств)	Шланг подачи воды ослаб	Проверьте крепление шланга к машине и к водопроводному крану
	Впускной шланг герметичен, но протечки остаются	Замените резиновые прокладки, или проверьте их наличие в соединениях
	Сливной шланг не закреплён должным образом	Закрепите шланг
Неприятный запах из машины	Необходимо провести чистку барабана	Запустите программу «Очистка барабана» с моющим средством и без беля
Не открывается дверца стиральной машины	Дверца не откроется, пока индикатор блокировки дверцы не погаснет вскоре после завершения цикла	Дождитесь разблокировки дверцы
	Если питание машины отсутствует, необходимо произвести ручную разблокировку дверцы	Если дверца не открывается, осуществите слив оставшейся в барабане воды через сливной насос
Избыток пены в барабане	Моющее средство не подходит для машинной стирки (на упаковке моющего средства должно быть указано его назначение, например, «для стиральных машин» или «ручная и машинная стирка» и т. п.)	Используйте нужный вид средства для стирки
	Было использовано слишком много моющего средства, для мягкой воды требуется меньшее количество моющего средства	Используйте надлежащее количество средства для стирки
После цикла сушки на дверце и барабане остаются капли воды	Во время сушки на дверце могут образовываться капли воды, которые следует вытереть после завершения программы	Вытрите воду с дверцы после окончания сушки
	Вы закладываете в барабан слишком много одежды или эта одежда очень объёмная	Кладите в барабан рекомендуемое количество одежды
Сушка малоэффективна и неравномерна	Совместная сушка в одном цикле вещей, которые плохо сохнут (например, вещей из плотной х/б ткани), и вещей, которые сохнут легко (например, вещи из синтетических тканей)	Старайтесь сушить одновременно одинаковые по материалу вещи
	В барабане слишком много вещей для сушки	Кладите в барабан рекомендуемое количество одежды
	При запуске сушки более сухие и спутанные вещи не были разделены перед их загрузкой в барабан	Нажмите кнопку Старт/Пауза, распределите вещи и продолжите цикл сушки
	Проверьте, открыт ли кран подачи воды, не забит ли фильтр сливного насоса, не пережат ли сливной шланг во время сушки	Проверить кран, фильтр, шланг
Код ошибки HE (неполадки с датчиком мотора)	Сместилась позиция датчика мотора	Обратитесь в сервисный центр
Код ошибки RE (неполадки с датчиком уровня воды)	Сместилась позиция датчика уровня воды	Обратитесь в сервисный центр
Код ошибки RF (неполадки с электропитанием)	Забилась трубка датчика, или слишком большое давление воды	Промойте трубку
	При отключении и последующем включении энергии на экране будет гореть код RF, указывая, что произошло прерывание питания	Нажмите кнопку Старт/Пауза, чтобы запустить программу стирки, работавшую перед отключением энергии. Машина будет продолжать работать в обычном режиме
Из лотка для моющих средств вытекает вода	В лотке скопились твёрдые остатки моющего средства	Удалите остатки моющего средства
	Давление воды слишком большое	Слегка прикрутите кран подачи воды и попробуйте ещё раз
	Стиральная машина установлена с небольшим наклоном вперёд	Машинку необходимо выровнять с помощью регулировочных ножек
Отжим не запускается	К нарушению баланса может привести стирка одной тяжёлой вещи (например, пуховика, одеяла и т. п.)	Перезапустите программу, предварительно изменив загрузку барабана
Машина сильно шумит в процессе работы	Во время отжима всегда слышен шум мотора, насоса и вращающегося барабана	Дождитесь окончания программы

⚠ ВНИМАНИЕ! Если неисправность не устранена, не пытайтесь ремонтировать прибор самостоятельно. Обращайтесь в специализированный сервисный центр.

КОМПЛЕКТ ДЛЯ УСТАНОВКИ В КОЛОННУ

Вы можете установить Вашу стиральную машину вместе с сушильной машиной HIBERG HDQ11 - 10 в колонну, как показано на схеме. Конструкция моделей HIBERG HDQ11 - 10 W и i-DDQ11 - 1014 W, а также HDQ11 - 10 Sd и i-DDQ11 - 1014 Sd предусматривает возможность комбинированного размещения по схеме, указанной ниже, при помощи соединительной планки соответствующего Вашим приборам цвета (не поставляются в комплекте, для приобретения свяжитесь с продавцом).

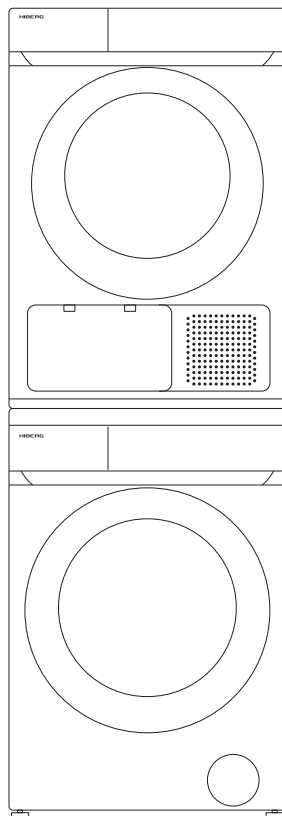

ТРАНСПОРТИРОВКА

Сохраняйте оригинальную упаковку, она может потребоваться для повторной транспортировки.

Перевозите устройство в оригинальной упаковке в вертикальном положении. Придерживайтесь требований указательных знаков по транспортировке, имеющихся на упаковке.

При транспортировке и хранении запрещается подвергать устройство механическим воздействиям, которые могут привести к повреждению прибора и нарушению целостности упаковки. Не кладите на него тяжёлые предметы.

Необходимо беречь упаковку прибора от попадания на неё воды и других жидкостей.

УСЛОВИЯ ГАРАНТИЙНЫХ ОБЯЗАТЕЛЬСТВ

Уважаемый покупатель!

Настоящий документ не ограничивает определённые законом права потребителей, но дополняет и уточняет оговорённые законом обязательства, предполагающие наличие соглашения сторон либо договора.

Внимательно ознакомьтесь с гарантийным талоном и проследите, чтобы он был правильно заполнен и имел штамп Продавца. При отсутствии штампа Продавца и даты продажи (либо кассового чека с датой продажи) гарантийный срок изделия исчисляется с даты его производства.

Запрещается вносить в гарантийный талон какие-либо изменения, а также стирать или переписывать указанные в нём данные.

Тщательно проверьте внешний вид изделия и его комплектность. Все претензии по внешнему виду и комплектности предъявляйте Продавцу при покупке техники.

Гарантийный ремонт не осуществляется в случаях:

- если изделие использовалось в целях, не соответствующих прямому назначению;
- если неисправность явилась следствием небрежной эксплуатации, неправильной транспортировки или условий хранения, вследствие чего изделие имеет механические повреждения;
- если выход из строя произошёл в результате естественного износа комплектующих;
- если имеются повреждения, причиной которых стало попадание внутрь изделия посторонних предметов, жидкости и т. д.;
- если обнаружены доказательства самостоятельного вскрытия изделия или его ремонт вне гарантийного сервисного центра;
- неисправностей, возникших из-за перегрузки, повлекшей за собой деформацию или выход из строя внутренних механизмов, а также вследствие скачков или несоответствия напряжения электросети;
- если произошёл естественный износ внешнего покрытия, пластиковых и металлических деталей и других материалов, не участвующих в непосредственной механической работе изделия.

Стоимость ремонта оплачивается покупателем, если:

- гарантийный период закончился;
- гарантия не распространяется на данный вид неисправности;
- для определения вида поломки требуется экспертиза, в результате которой доказано, что гарантия не распространяется на данный вид неисправности.

СЕРВИСНЫЕ ЦЕНТРЫ HIBERG

ЕСЛИ У ВАС ВОЗНИКЛИ ВОПРОСЫ ПО ГАРАНТИЙНОМУ
СЕРВИСНОМУ ОБСЛУЖИВАНИЮ ЛИБО ВЫ ХОТИТЕ ПРИОБРЕСТИ
ЗАПЧАСТИ ИЛИ КОМПЛЕКТУЮЩИЕ К ПРОДУКЦИИ HIBERG,
ОБРАТИТЕСЬ В ЛЮБОЙ АВТОРИЗОВАННЫЙ СЕРВИСНЫЙ ЦЕНТР
ИЛИ ПОЗВОНИТЕ ПО ЕДИННОМУ НОМЕРУ ТЕЛЕФОНА СЕРВИСНОЙ СЛУЖБЫ:

8 800 350 50 19

(ЗВОНОК ПО РОССИИ БЕСПЛАТНЫЙ)

Получить консультацию по товару можно на официальном сайте:

www.hiberg.ru



Продукция сертифицирована и прошла все испытания в соответствии
с требованиями законодательства РФ и ЕАЭС



Срок службы — 7 лет с даты изготовления
Гарантийный срок — 2 года

Manufacturer: Skyworth Electric Co., LTD.

Address: No. 96 New Energy Avenue, Lishui Economic Development Zone, Lishui District,
Nanjing City, Jiangsu Province, China

Изготовитель: Скайворт Электрик Ко., ЛТД.

Адрес: № 96 Нью Энэрджи Авеню, Лишуй Экономик Девелопмент Зон, Лишуй
Дистрикт, Нанкин Сити, Цзянсу Провинс, Китай

Импортер ООО «Диорит-Технис», 347800, Россия, Ростовская область,
г. Каменск-Шахтинский, ул. Ворошилова, 152
Тел./факс: +7(863-65) 4-05-05. E-mail: info@hiberg.ru

ГАРАНТИЙНЫЙ ТАЛОН

Талон действителен при наличии всех штампов и отметок

Модель № _____

Дата приобретения: _____

Серийный номер: _____

ФИО и телефон покупателя: _____

Наименование и юридический адрес организации продавца: _____

Подпись продавца: _____

Печать продающей организации: _____

Данные отрывные купоны заполняются представителем сервисного центра, который выполняет ремонт изделия. После ремонта данный гарантийный талон (за исключением заполненного отрывного купона) должен быть возвращён Владельцу.

Купон № 1

Модель № _____

Серийный номер: _____

Дата поступления в ремонт: _____

Дата выдачи прибора: _____

Вид ремонта: _____

М.П.

Купон № 2

Модель № _____

Серийный номер: _____

Дата поступления в ремонт: _____

Дата выдачи прибора: _____

Вид ремонта: _____

М.П.

Купон № 3

Модель № _____

Серийный номер: _____

Дата поступления в ремонт: _____

Дата выдачи прибора: _____

Вид ремонта: _____

М.П.



Присоединяйтесь к нам в социальных сетях:



Здесь Вы сможете подробно ознакомиться с ассортиментом бренда HIBERG, найти интересующую информацию о технике, посмотреть видеообзоры понравившихся товаров, принять участие в конкурсах и розыгрышах, а также быть в курсе последних акций и новинок!

www.hiberg.ru

8-800-350-50-19