

THE PRIME CHOICE
HIBERG

SMART

4K ТЕЛЕВИЗОРЫ

СОДЕРЖАНИЕ:

• Технические характеристики.....	4
• Основные характеристики устройства.....	5
• Комплект поставки.....	6
• Правила безопасности.....	7
• Установка.....	8
• Транспортировка устройства.....	9
• Чистка и уход.....	8
• Основные элементы управления телевизором и их назначение...10	
• Разъемы и их назначение.....	11
• Пульт дистанционного управления.....	12
• Подготовка телевизора к работе.....	14
• Основные операции.....	17
• Основные особенности SMART.....	19
• Настройка телевизора с помощью меню (смарт-режим).....	20
• Встроенный медиа-плеер. Управление работой медиа-плеера..23	
• Настройка телевизора с помощью системного меню.....	27
• Работа с телетекстом.....	35
• Обмен медиаконтентом E-share.....	36
• Устранение простых неисправностей.....	37
• Безопасная утилизация.....	39
• Дополнительные технические характеристики устройства.....	40
• Условия гарантийных обязательств.....	41
• Гарантийный талон.....	43
• Срок службы.....	45
• Гарантия.....	45
• Модельный ряд.....	46
• Для заметок.....	47

ТЕХНИЧЕСКИЕ ХАРАКТЕРИСТИКИ

НАИМЕНОВАНИЕ	43 4KTV-QTS	50 4KTV-QTS	55 4KTV-QTS
Диагональ, дюйм, см	43/109	50/127	55/140
Максимальное разрешение	3840x2160 (Ultra HD 4K)		
Матрица	IPS/VA		
TV-тюнер	ATV/DVB-C/DVB-T2/DVB-S2		
Smart	Android 7/1		
Яркость, кд/кв. м	260	300	300
Угол обзора	178°		
Класс энергоэффективности	A	A	A
Мощность динамиков, Вт	2*10		
HDMI/USB	3/2		
Размеры изделия без ножек, мм	971 x 566 x 96	1130 x 661 x 86	1248 x 729 x 92
Размеры изделия с ножками, мм	971 x 607 x 214	1130 x 723 x 257	1248 x 790 x 257
Габариты в упаковке, ШxВxГ, мм	1025 x 625 x 155	1225 x 760 x 140	1350 x 852 x 153
Вес нетто/брутто, кг	7,8 / 9,5	9,5 / 12,9	12,1 / 16,5
Крепление VESA, мм	200x200	200x200	200x400

Диапазон номинальных напряжений: 220 - 240 В
Номинальная частота: 50 / 60 Гц

* Производитель и импортер оставляют за собой право изменять конструкцию, технические характеристики, функции, внешний вид и комплектацию товаров без предварительного уведомления. Вся предоставленная в инструкции информация, касающаяся комплектации, технических характеристик, функций, цветовых сочетаний носит информационный характер и ни при каких условиях не является публичной офертой.



ОСНОВНЫЕ ХАРАКТЕРИСТИКИ УСТРОЙСТВА

**УВАЖАЕМЫЙ ПОКУПАТЕЛЬ, ПРЕЖДЕ ЧЕМ ПРИСТУПИТЬ
К ПОЛЬЗОВАНИЮ УСТРОЙСТВОМ, ПОЖАЛУЙСТА,
ВНИМАТЕЛЬНО ОЗНАКОМЬТЕСЬ С ДАННЫМ РУКОВОДСТВОМ.**

ОСОБЕННОСТИ

- Высококачественная энергосберегающая ЖК-матрица с LED-подсветкой
- Формат экрана: 16 : 9
- Максимальное разрешение: 3840x2160
- Стандарт цифрового ТВ (видео): MPEG 2 MP@HL, H.264/H.265
- Стандарт цифрового ТВ (звук): MPEG-1/2 Layer 1 и 2, AC-3
- Возможность записи программы (функции PVR, Time Shift для DTV)
- Видео входы: PC(VGA), YPbPr IN (MINI), 3 HDMI, композитный видео вход
- Аудио входы: PC AUDIO
- Выход на головные телефоны
- Система ТВ: PAL , SECAM , B /G, D /K , I (NTSC по AV входу)
- Настройка на канал: автоматическая/ручная (99 программ (ATV)/999 программ (ЦТВ)/ 999 программ (Спутник))
- Редактирование / пропуск / удаление установленных каналов
- Автоматическое отключение при отсутствии сигнала
- Номинальная звуковая мощность 2 x 10 Вт
- Таймер сна / Автоотключение
- Любимые каналы
- Родительский контроль
- Поддерживает режим CATV , телевизор принимает все кабельные каналы
- NICAM стерео / стереозвук по AV
- Функция телетекста 899 страниц
- Медиа-плеер (USB 2.0, USB 3.0)
- Коаксиальный цифровой выход звука (COAXIAL)

КОМПЛЕКТ ПОСТАВКИ

Жидкокристаллический телевизор - 1 шт.

Руководство по эксплуатации - 1 шт.

Гарантийный талон - 1 шт.

Пульт дистанционного управления (ПДУ) - 1 шт.

Элементы питания AAA - 2 шт.

Подставка - 1 шт.

Винт крепежный - 1 ком. плект.

Индивидуальная упаковочная тара - 1 шт.

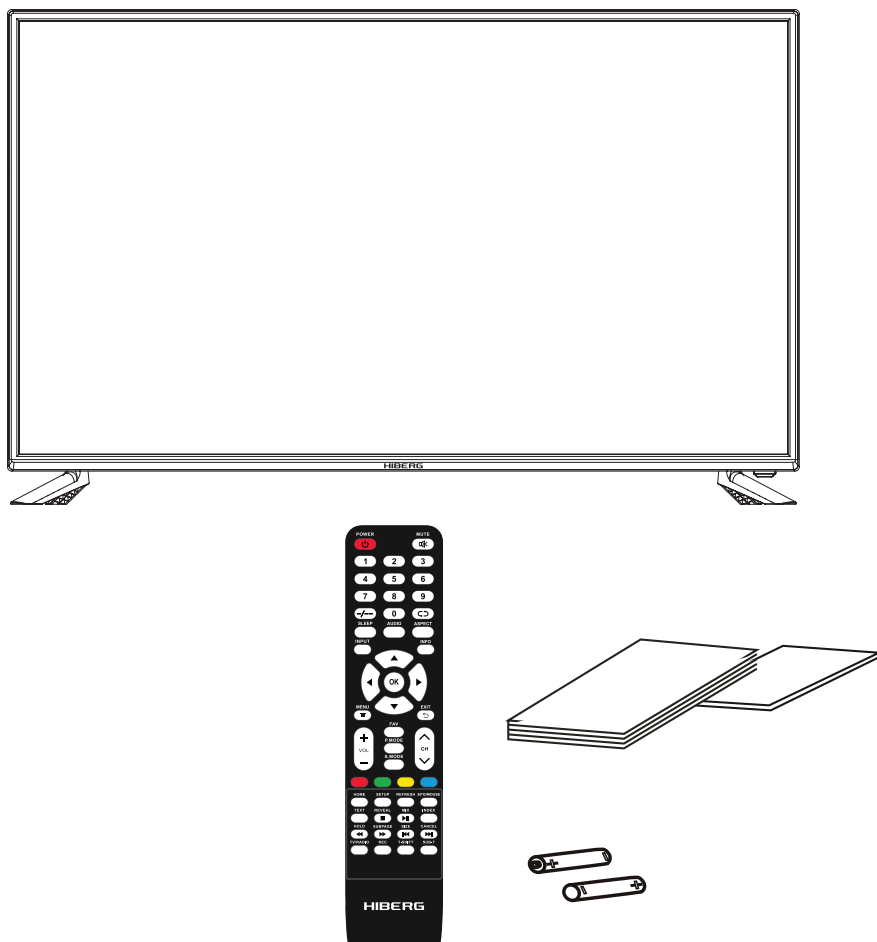

ПРАВИЛА БЕЗОПАСНОСТИ

ВНИМАНИЕ!

НЕ ВСКРЫВАТЬ ВЕРХнюю И ЗАДнюю ПАНЕЛИ

Устройство не содержит элементов, которые могут быть заменены пользователем самостоятельно. Обратитесь в авторизованный центр для сервисного обслуживания



Этим знаком обозначены важные эксплуатационные и сервисные моменты, на которые стоит обращать особое внимание.

- Убедитесь, что напряжение, указанное на технических наклейках соответствует напряжению в сети.
- Все части устройства чувствительны к нагреву. Температура окружающей среды не должна превышать 40°C.
- Для обеспечения достаточной вентиляции рекомендуется оставить по 10 см свободного пространства с каждой стороны от устройства.
- Устанавливайте устройство на достаточном расстоянии от источников тепла (каминов и др.), а также от других устройств, создающих сильные магнитные и электрические поля.
- Относительная влажность воздуха в помещении, где устанавливается устройство, не должна превышать 85%.
- Не подвергайте устройство прямым солнечным лучам.
- Не подвергайте устройство механическим вибрациям и ударам.
- Не устанавливайте устройство в пыльные места.
- Избегайте попадания брызг и капель воды на устройство.
- Не ставьте предметы, наполненные водой (вазы и др.), на устройство.
- В случае перемещения устройства из холодной среды в теплую среду и наоборот, возможно появление конденсата на экране телевизора и на некоторых внутренних частях. Перед включением устройства дождитесь полного испарения конденсата.
- Устройство может работать или быть переведено в режим

ожидания с помощью кнопок на панели.

- Если не планируется использовать устройство в течение длительного времени, отсоедините кабель питания из розетки.
- Рекомендуется отсоединять кабель питания и антенну из розетки во время грозы, чтобы избежать скачков электричества. Поэтому, располагайте розетку так, чтобы можно было легко ею воспользоваться.
- Не располагайте воспламеняющиеся предметы (такие как зажженная свеча) на устройстве.

УСТАНОВКА

- Установите устройство вблизи розетки с удобным доступом.
- Расположите устройство на твердой ровной поверхности.

Настенное крепление

Примечание: для выполнения данного действия необходимо два человека.

Чтобы надежно произвести крепление примите во внимание следующие советы по безопасности:

- Сравните грузоподъемность стены с общим весом устройства и крепежного механизма.
- Следуйте инструкции, прилагаемой к настенному кронштейну.
- Устройство должно быть установлено на ровной стене.
- Используйте подходящий материалу стены крепеж.
- Убедитесь, что шнуры и кабели устройства не будут свисать на прибор.

Все другие советы по безопасности, описанные выше, также применимы здесь.

Внимание:

Убедитесь, что поверхность, на которую будет установлено устройство, достаточно прочная, чтобы выдержать вес изделия. Не устанавливайте устройство на неустойчивую поверхность (передвижной стол, верх шкафа и др.) и убедитесь, что передняя часть телевизора не свисает с поверхности, на которой стоит.

ТРАНСПОРТИРОВКА УСТРОЙСТВА

- отключите все кабели перед тем, как передвигать устройство.
- во время поднятия и переноса устройства крепко держите изделие под дно. Не держитесь за экран телевизора.
- во время перемещения устройства не подвергайте его ударам и излишним вибрациям.
- при транспортировке устройства упаковывайте его в оригинальную коробку с использованием упаковочного материала.

Экран телевизора

Материалы, используемые при производстве матрицы телевизора, очень хрупкие. Поэтому изделие можно легко повредить в случае его падения или удара. Матрицы телевизора – это высокотехнологичные продукты, предлагающие изображения с высоким разрешением. Время от времени на экране телевизора могут появляться синие, зеленые и красные точки, что не сказывается на качестве изображения и не является дефектом.

ЧИСТКА И УХОД

Перед чисткой изделия всегда вынимайте шнур питания из розетки. Используйте очиститель для стекол либо мягкую ткань для очистки экрана телевизора, избегая чрезмерное давление на экран, для остальных частей изделия используйте мягкое моющее средство. Ацетон, толуол или спирт, содержащие очищающие вещества, могут повредить экран телевизора, не используйте их.

Важно: агрессивные чистящие средства и абразивные вещества могут повредить экран. Регулярно удаляйте пыль с вентиляционных отверстий. В случае попадания какого-либо предмета или жидкости внутрь изделия, немедленно отсоедините его из розетки и вызовите специалиста авторизованного сервисного центра. Никогда не пытайтесь вскрыть устройство самостоятельно и не позволяйте это делать неквалифицированным людям, в противном случае пострадать можете и Вы, и прибор.

Сохраняйте оригинальную упаковку и упаковочный материал для повторного упаковывания изделия в случае необходимости.

ОСНОВНЫЕ ЭЛЕМЕНТЫ УПРАВЛЕНИЯ ТЕЛЕВИЗОРОМ И ИХ НАЗНАЧЕНИЕ

КНОПКИ УПРАВЛЕНИЯ

На передней панели расположен инфракрасный датчик системы дистанционного управления, индикатор дежурного режима.

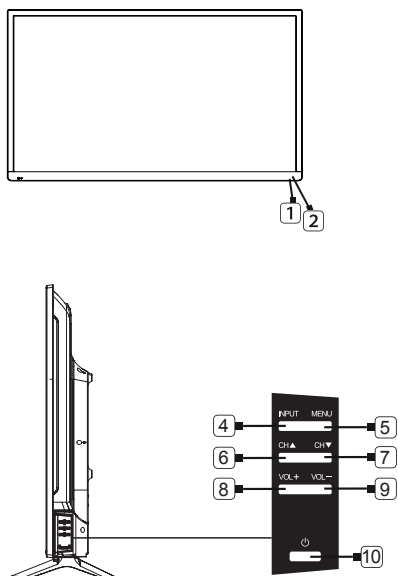

1. Окно приемника ДУ

Инфракрасный датчик пульта дистанционного управления

2. Индикатор питания

В дежурном режиме индикатор светится
В рабочем режиме - свечение отсутствует

3. Громкоговорители

4. Кнопка INPUT

Кнопка переключения между различными источниками сигнала с опциями: прием телевизионных передач (TV), просмотр материала с видеокамер, видеопроекторов, видеомагнитофонов и □V□□ проигрывателей

5. Кнопка MENU

Кнопка вызова экранного меню. Открывает меню, либо переключает различные меню

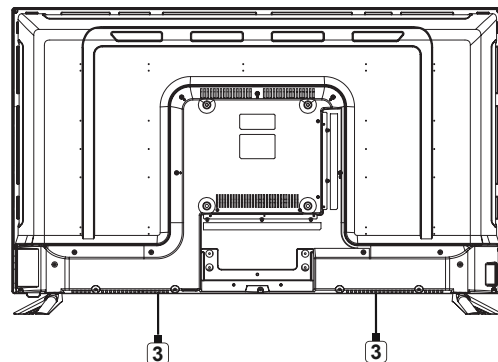

6. Кнопка переключения каналов CH▶

Кнопка используется для переключения программ или выбора позиций в меню

7. Кнопка переключения каналов CH◀

Кнопка используется для переключения программ или выбора позиций в меню

8. Кнопка регулировки громкости VOL+

Кнопка используется для регулировки уровня громкости и для изменения настроек в меню

9. Кнопка регулировки громкости VOL-

Кнопка используется для регулировки уровня громкости и для изменения настроек в меню

10. Кнопка POWER

Включение /выключение дежурного режима телевизора

РАЗЪЕМЫ И ИХ НАЗНАЧЕНИЕ

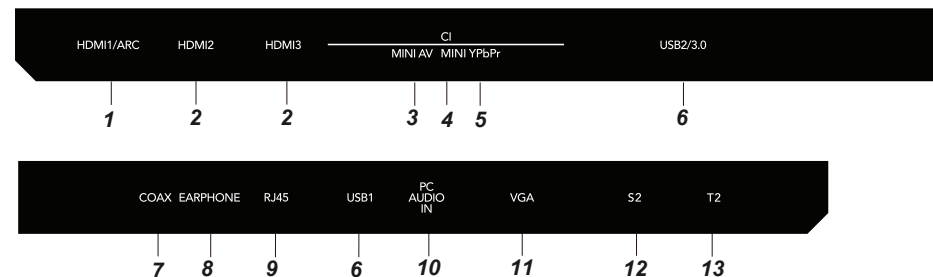

1. HDMI1/ARC

Вход для HDMI, интерфейс для подачи видео и аудиосигнала высокой четкости

2. HDMI2 / HDMI3

Вход для HDMI, интерфейс для подачи видеосигнала высокой четкости

3. MINI AV

Входной разъем телевизора для подключения левого/правого аудио каналов различных внешних источников при подключенном композитном внешнем сигнале. Подключение осуществляется с помощью переходника (кабель-адаптер AV), в комплект поставки не входит

4. CI (Common Interface) Slot

Слот для подключения CI-модуля

5. MINI YPbPr

Входной разъем телевизора для подключения компонентного внешнего сигнала. Подключение осуществляется с помощью переходника (кабель-адаптер YPbPr), в комплект поставки не входит

6. USB1 / USB2/3.0

Разъемы для подключения устройств с USB-соединителем (работает в режиме Медиа)

7. COAX

Коаксиальный цифровой выход звука

8. EARPHONE

Разъем для подключения головных телефонов

9. RJ45

Разъем для подключения к проводной сети Ethernet

10. PC AUDIO IN

Разъем для подключения к звуковой карте компьютера

11. VGA

Разъем для подключения к аналоговому выходу D-Sub 15 компьютера

12. RF(S2)

Вход для спутниковой антенны

13. RF(T2)

Антенный вход (75 Ом)

ПУЛЬТ ДИСТАНЦИОННОГО УПРАВЛЕНИЯ (ПДУ)

РАСПОЛОЖЕНИЕ ОРГАНОВ УПРАВЛЕНИЯ

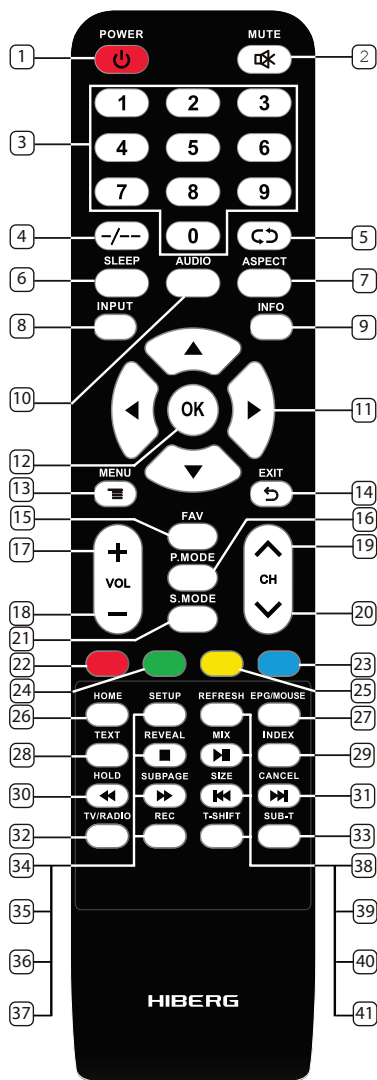

Управление в режиме ATV / ЦТВ / SMART

- 1 - включение/выключение дежурного режима телевизора
- 2 - временное отключение звука
- 3 - цифровые кнопки выбора канала
- 4 - выбор канала с различными цифрами
- 5 - возврат на предыдущий канал
- 6 - включение таймера сна
- 7 - выбор формата изображения
- 8 - выбор источника сигнала
- 9 - вывод на экран информации о канале
- 10 - переключение режимов стереофонического звучания
- 11 - ▲, ▼, ◀, ▶ кнопки навигации, перемещение в режиме отображения системного меню вверх/вниз и влево/вправо; перемещение по списку любимых каналов вперед/назад (при их наличии)
- 12 - ввод/подтверждение выбранной операции
- 13 - вызов экранного меню
- 14 - выход из меню настроек
- 15 - выбор списка избранных каналов
- 16 - выбор предустановленных режимов изображения
- 17 - увеличение уровня громкости
- 18 - уменьшение уровня громкости
- 19 - переключение каналов в порядке возрастания
- 20 - переключение каналов в порядке убывания
- 21 - выбор предустановленных режимов звука
- 22, 23, 24, 25 - цветные кнопки для быстрого доступа к информации телетекста
- 26 - быстрый вход/выход в смарт-режим
- 27 - отображение цифрового телегида (в режиме ЦТВ);
- 28 - включение/выключение телетекста
- 29 - прямой выбор главной страницы телетекста
- 30 - кнопка включения ускоренного воспроизведения назад в режиме Медиа
- 31 - кнопка воспроизведения последующего файла в режиме Медиа
- 32 - быстрый вход (переключение) в режим TV/RADIO (в режиме ЦТВ)
- 33 - включение субтитров (в режиме ЦТВ)
- 34 - отображение настроек смарт-режима
- 35 - остановка воспроизведения в режиме Медиа
- 36 - кнопка включения ускоренного воспроизведения в режиме Медиа
- 37 - запись программ (в режиме ЦТВ)
- 38 - обновление страницы в смарт-режиме
- 39 - воспроизведение/пауза в режиме Медиа
- 40 - кнопка воспроизведения предыдущего файла в режиме Медиа
- 41 - запись с использованием функции TIMESHIFT.

ПУЛЬТ ДИСТАНЦИОННОГО УПРАВЛЕНИЯ (ПДУ)

РАСПОЛОЖЕНИЕ ОРГАНОВ УПРАВЛЕНИЯ

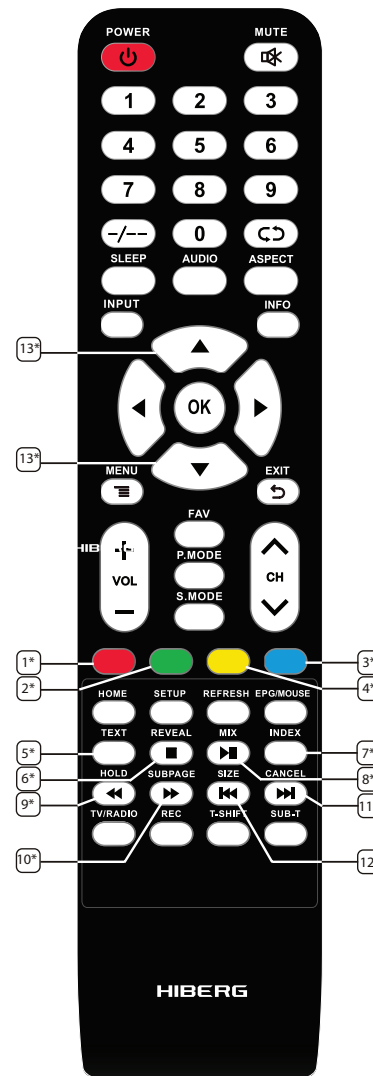

Управление в режиме телетекста

- 1*, 2*, 3*, 4* - цветные кнопки для быстрого доступа к информации телетекста
- 5* - включение/выключение телетекста
- 6* - вывод скрытой информации
- 7* - прямой выбор главной страницы телетекста
- 8* - совмещение изображения и телетекста
- 9* - удержание или возобновление чередования страниц
- 10* - выбор подстраниц
- 11* - выход из режима телетекста
- 12* - при первом нажатии - увеличение верхней части страницы в два раза. При повторном нажатии - увеличение нижней части страницы в два раза. При третьем нажатии - возвращение к обычному размеру страницы.
- 13* - перелистывание страниц вверх/вниз

ПОДГОТОВКА К РАБОТЕ

ПОРЯДОК УСТАНОВКИ ТЕЛЕВИЗОРА

- Установите телевизор на ровную устойчивую поверхность вдали от прямых солнечных лучей. Посторонний свет ухудшает восприятие изображения и вызывает необходимость установки большей контрастности и яркости свечения экрана.

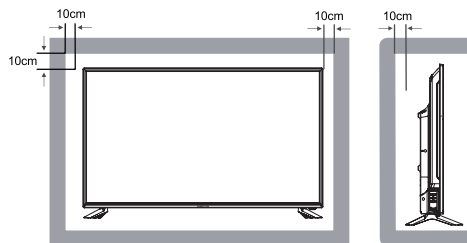

- Центр изображения должен находиться на высоте 1,0-1,5 м от уровня пола.

- Вокруг телевизора должно быть достаточно свободного пространства, более 10 см с каждой стороны, для циркуляции охлаждающего воздуха.

УСТАНОВКА ЭЛЕМЕНТОВ ПИТАНИЯ ПДУ

- Откройте крышку отсека элементов питания на ПДУ.
- Вставьте элементы питания типа AAA, поставляемые с телевизором, соблюдая полярность в соответствии с обозначением на дне отсека.
- Закройте крышку отсека элементов питания.

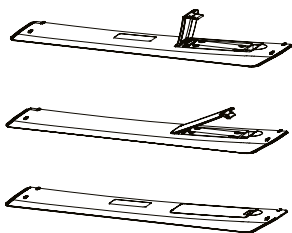

Внимание!

- Не роняйте пульт дистанционного управления и старайтесь уберечь его от влаги.
- Своевременно заменяйте элементы питания в ПДУ. Не используйте одновременно старые и новые элементы. Использование аккумуляторных элементов питания не рекомендуется.
- Убедитесь, что угол отклонения пульта от воображаемого перпендикуляра к датчику инфракрасных лучей на передней панели не превышает 20 градусов и расстояние до телевизора не превышает 5 метров.



RF (S2)



Спутниковая антенна



RF (T2)
(DVB-T/T2/C)



Кабель с ТВ сигналом

Внимание!

При использовании наружной индивидуальной антенны необходимо установить громоотвод.

ПОДКЛЮЧЕНИЕ АНТЕННЫ

Вставьте штекер антенного кабеля в гнездо антенны, расположенное на задней стенке телевизора.

Для обеспечения качественного приема телевизионного сигнала рекомендуется использовать коллективную антенну. Для лучшего приема эфирного вещания используйте коаксиальный радиочастотный кабель с волновым сопротивлением 75 Ом (в комплект поставки не входит).

ПОДКЛЮЧЕНИЕ ВНЕШНИХ УСТРОЙСТВ

Для подключения внешнего устройства через низкочастотный вход:

Внимание!
Прежде чем подключить какое-либо внешнее устройство к телевизору, отключите оба устройства от сети.

- Соедините выходы внешнего устройства с аудио/видео входами телевизора специальным кабелем (не входит в комплект поставки телевизора).

- Нажмите кнопку **INPUT** на ПДУ или на панели телевизора для вызова на экран меню источников сигнала. Нажмите кнопку **▼▲** на ПДУ или кнопку **CH▼/CH▲** на телевизоре для выбора нового источника из списка.

Для подтверждения нажмите кнопку **□□** на ПДУ. Для возврата в режим просмотра телевизионных станций повторно нажмите на кнопку **INPUT** на ПДУ или на передней панели, выберите **ATV** или **DTV**, подтвердите свой выбор кнопкой **□□** на ПДУ.

Перед подключением ознакомьтесь с руководством по эксплуатации подключаемого оборудования. Для воспроизведения сигнала от внешнего устройства, правильно выберите соответствующие аудио/видео входы.

Подключение видеомagniфона и видеоплеера

Подключение видеомagniфона и видеоплеера

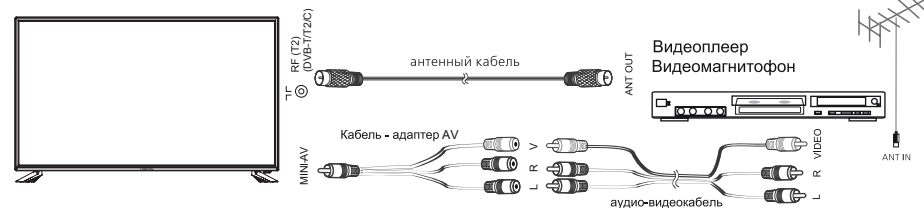

Выполните следующие действия:

- Подключите антенну к видеомagniфону (ANT IN). Подсоедините антенный кабель к антенному разъему телевизора **RF (T2) (DVB-T/T2/C)** и видеомagniфона (ANT OUT). Настройтесь на выходной канал видеомagniфона, пользуясь указаниями раздела "Ручная настройка". Выберите номер канала, выделенный Вами для выходного сигнала от видеомagniфона, на экране телевизора появится изображение с видеомagniфона.
- Подключите внешнее устройство ко входу **MINI-AV** телевизора используя кабель-адаптер AV (в комплект поставки не входит).

Подключение компьютера

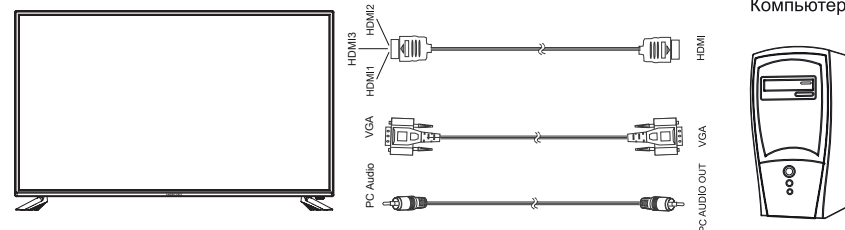

Источники сигнала	
	ATV
	DVB-C
	DVB-S
	DVB-T
	AV
	YPbPr
	HDMI 1
	HDMI 2
	HDMI 3
	VGA

Подключение усилителя НЧ

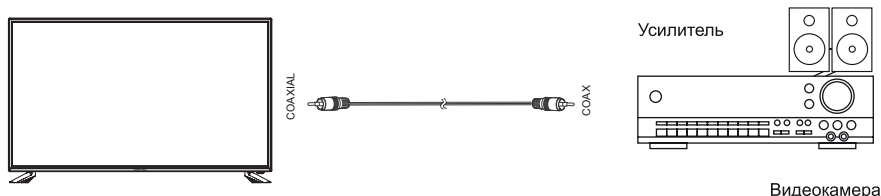

Подключение видеокамеры

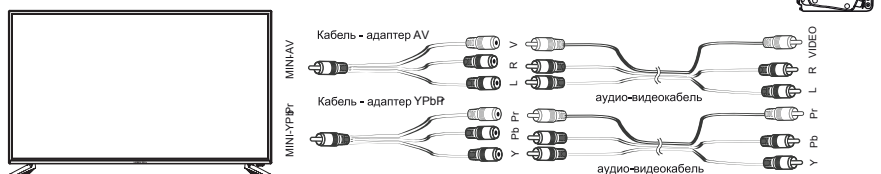

Подключите видеокамеру к телевизору, используя кабель-адаптер YPbPr или кабель-адаптер AV (кабели-адаптеры в комплект поставки не входят).

Подключение DVD-проигрывателя

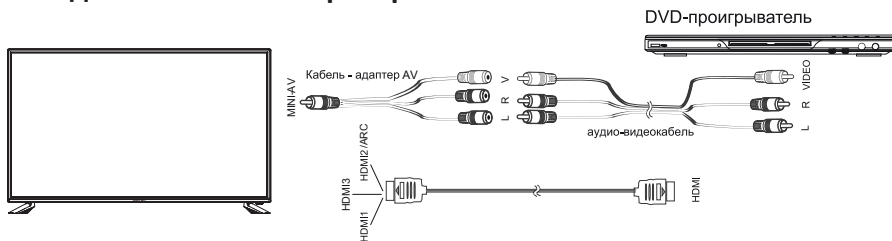

Используйте один из вариантов:

1. Подключите DVD-проигрыватель к телевизору, используя кабель HDMI.
2. Подключите внешнее устройство ко входу **MINI-AV** телевизора, используя кабель-адаптер AV (в комплект поставки не входит).

Подключение головных телефонов, USB-устройств

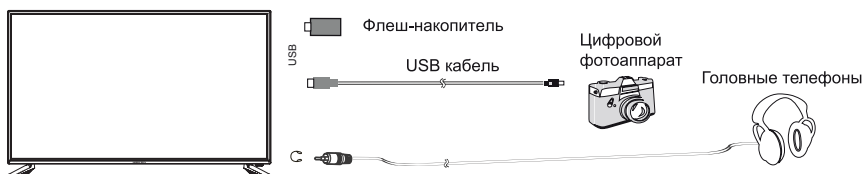

Разъем для подключения USB-устройства телевизора становится активным только в режиме Медиа.

1. Подключите цифровой фотоаппарат к телевизору, используя USB кабель.
2. Подключите головные телефоны к разъему **EARPHONE**.
3. Подключите флеш-накопитель непосредственно к разъему USB или через специальный переходной кабель (в комплект поставки не входит).

ОСНОВНЫЕ ОПЕРАЦИИ

ПРИСОЕДИНЕНИЕ ПОДСТАВКИ

Распакуйте торговую коробку и достаньте корпус телевизора, подставку. Удалите защитную пленку с поверхности корпуса телевизора и подставки. Положите горизонтально корпус телевизора на ровную, чистую и мягкую поверхность. Присоедините подставку, как показано на схеме.

Зафиксируйте с помощью винтов крепления из комплекта поставки.

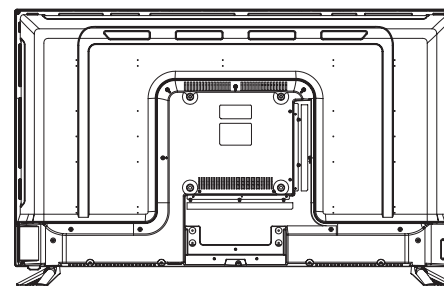

ВНИМАНИЕ!

Соединение производите аккуратно во избежании возможных механических повреждений. Помните, что механические повреждения телевизора не являются гарантийным случаем.

КРЕПЛЕНИЕ К СТЕНЕ

При монтаже телевизора на стене (потолке) убедитесь в том, что строго соблюдаются инструкции изготовителя крепления. Не закрепляйте телевизор на непрочных или ненадежных стенах (потолке). Используйте крепежные приспособления, рекомендованные изготовителем. Телевизор не должен висеть на сетевом кабеле и соединительных сигнальных кабелях или пережимать их.

Возможно настенное крепление телевизора при помощи кронштейнов, изготовленных по стандарту VESA.

Крепежное приспособление, крепежные винты не входят в комплект поставки.

ПОДКЛЮЧЕНИЕ ТЕЛЕВИЗОРА

Телевизор работает от сети переменного тока 50/60 Гц напряжением 100...240 В.

Не подключайте телевизор к источнику постоянного тока, а также к сети переменного тока через стабилизатор напряжения.

Высокое качество изображения телевизора достигается при использовании наружной антенны и не всегда может быть достигнуто применением комнатной антенны.

При использовании коаксиального кабеля (75 Ом) для МВ/ДМВ антенны, подсоединяйте штекер непосредственно в гнездо **RF (T2)**, без использования каких-либо согласующих устройств.

Вставьте антенный штекер в антенное гнездо на задней панели телевизора.

Вставьте вилку кабеля электропитания в электрическую розетку.

Телевизор находится в дежурном режиме. Индикатор дежурного режима на передней панели телевизора **светится**.

УПРАВЛЕНИЕ ТЕЛЕВИЗОРОМ

1. Переведите телевизор в рабочий режим нажатием кнопки **(POWER)** на ПДУ или на передней панели телевизора. При этом индикатор дежурного режима **погаснет**.
2. Настройте телевизор на телевизионные каналы, как описано в пункте меню **КАНАЛ**.
3. Для перевода телевизора в дежурный режим нажмите кнопку **(POWER)** на ПДУ или на передней панели телевизора.
4. Для полного отключения телевизора выньте кабель электропитания из розетки электропитания.

ВЫБОР ТЕЛЕВИЗИОННОГО КАНАЛА

Последовательное переключение каналов

Для перехода к последующему/предыдущему каналу нажмите кнопки **CH+ / CH-** на телевизоре или на ПДУ.

Непосредственное переключение каналов

Для переключения каналов от **0** до **9** необходимо нажать соответствующую цифровую кнопку на ПДУ.

Для переключения каналов от **10** до **99** (в режиме АТВ) и от **10** до **999** (в режиме ЦТВ) нажмите последовательно соответствующие цифровые кнопки на ПДУ.

ОСНОВНЫЕ ОПЕРАЦИИ

ВЫБОР ИСТОЧНИКА СИГНАЛА

Нажатию кнопки **INPUT** на телевизоре или на ПДУ, вызовите меню для выбора источника сигнала.

Кнопками навигации **▲▼** на ПДУ выберите один из входов телевизора для подключения внешнего устройства, кнопкой **OK** на ПДУ подтвердите выбор.

Для возврата в режим просмотра телевизионных станций повторно нажмите на кнопку **INPUT** на ПДУ или на телевизоре, выберите **ATV** или **DTV** и подтвердите выбор кнопкой **OK** на ПДУ.

РЕГУЛИРОВКА ГРОМКОСТИ

Для увеличения/уменьшения громкости нажмите кнопки **VOL+/VOL-** на телевизоре или на ПДУ.

Внимание!

Используя головные телефоны (наушники) для прослушивания, Вы рискуете причинить вред Вашим органам слуха. Даже если Вы привыкли к прослушиванию на большой громкости и это будет казаться нормальным для Вас, Вы все еще будете рисковать получить повреждение органов слуха. Уменьшайте громкость звука Вашего изделия до разумного уровня, чтобы избежать повреждения органов слуха. Если Вы слышите звон в ушах, уменьшите громкость изделия или отключите его на время.

ВРЕМЕННОЕ ОТКЛЮЧЕНИЕ ЗВУКА

Нажмите кнопку **MUTE** на ПДУ для временного отключения звука.

Повторно нажмите кнопку **MUTE** на ПДУ для включения звука.

ВЫБОР РЕЖИМА ИЗОБРАЖЕНИЯ

Последовательным нажатием на кнопку **P.MODE** на ПДУ выберите один из предустановленных режимов изображения (**Динамический Стандартный, Мягкий, Пользовательский**).

ФУНКЦИЯ «ВОЗВРАТ»

С помощью кнопки **↶** на ПДУ можно переключить телевизор на просматриваемый перед этим канал.

ФУНКЦИЯ «ЛЮБИМЫЙ КАНАЛ»

С помощью кнопки **FAV** на ПДУ можно вызвать на экран список любимых каналов. С помощью кнопок **▲▼** можно выбрать любимый канал из вызванного списка.

ИНФОРМАЦИЯ О КАНАЛЕ

В режиме нормального просмотра программ нажатием кнопки **INFO** на ПДУ на экран выводится справочная информация о канале (номер канала, имя канала, источник сигнала).

Внимание!

Не оставляйте неподвижное изображение на экране на время более 15 минут во избежание неустраняемых последствий в виде следов этого изображения на экране телевизора. Переведите телевизор в дежурный режим работы, если Вам необходимо сделать длительную паузу при просмотре или игре.

Кроме того, остаточное изображение по краям экрана может появиться при просмотре изображения в формате 4:3 в течение длительного периода времени. Повреждение экрана в данных случаях не подлежит гарантийному обслуживанию.

СТЕРЕОВЕЩАНИЕ NICAM

Кнопка **AUDIO** на ПДУ переключает режимы стереофонического звучания NICAM на каналах эфирного и кабельного телевидения, при трансляции программ со стереозвучком.

НАЧАЛО ЗАПИСИ (только для источника сигнала ЦТВ)

Для начала записи нажмите кнопку **REC** на ПДУ.

Нажмите кнопку **⏏** на ПДУ для приостановки и повторного запуска записи.

Нажмите кнопку **■** на ПДУ для остановки записи.

Если требуется начать запись с использованием функции Таймшифт, нажмите кнопку **T-SHIFT** на ПДУ.

ОСНОВНЫЕ ОСОБЕННОСТИ SMART

- Доступ в Интернет (10Мбит/с, 100Мбит/с Base-T)
- Навигация по Интернету без персонального компьютера
- Быстрый переход в смарт-режим при помощи кнопки на ПДУ
- Внешний порт RJ-45 (Ethernet) для подключения к проводной сети
- Встроенный контроллер беспроводной доступа (Wi-Fi 802.11 b/g/n) со скоростью передачи данных до 300Мбит/с
- Процессор ARM Cortex A53 (64bit)
- Память RAM 1,5Гб DDR3, NAND Flash 8Гб
- Операционная система Android 7.1
- 4G ускоритель Mali 470
- Мультимедийный смарт-плеер (USB2.0, USB3.0)
- Возможность скачивания мультимедийного контента с Интернета
- Возможность просматривания (прослушивания) он-лайн мультимедийного контента с Интернета
- Возможность загрузки (инсталляции) пользовательских приложений (APP Store)
- Виртуальная экранная клавиатура (различные языки на выбор)
- Полностью русифицированное управление в Смарт режиме, возможность выбора различных языков
- Предустановленные приложения и виджеты.

ВНИМАНИЕ!

Обновление программного обеспечения разрешается проводить только специалистам сервисного центра. Пользуйтесь возможностями изделия, которые предусмотрены стандартной (заводской) прошивкой.

Самостоятельная модернизация изделия (в том числе программного обеспечения) не предусмотрена. Изделие, поврежденное потребителем в результате такой модернизации, не подлежит гарантийному обслуживанию.

Не подключайте к разъемам USB внешние носители информации с файлами прошивки от других моделей (устройств) для исключения повреждения программного обеспечения Вашего телевизора.

НАСТРОЙКА ТЕЛЕВИЗОРА С ПОМОЩЬЮ МЕНЮ (СМАРТ-РЕЖИМ)

ПЕРВИЧНАЯ НАСТРОЙКА

При первом включении телевизора на экране появится главная страница смарт-режима.

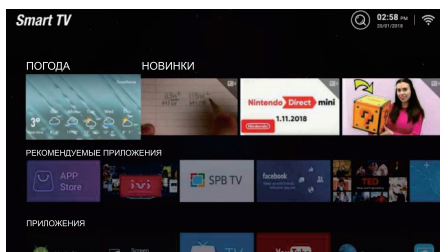

При повторном входе/выходе в смарт-режим нажмите кнопку **HOME** на ПДУ.

С помощью кнопок **▲▼◀▶** на ПДУ выберите необходимый раздел и нажмите **OK** для входа в субменю.

(1) НОВИНКИ

С помощью кнопок **▲▼◀▶** на ПДУ выберите раздел **НОВИНКИ** и нажмите **OK** для просмотра прогноза погоды или воспроизведения видео.

(2) РЕКОМЕНДУЕМЫЕ ПРИЛОЖЕНИЯ

С помощью кнопок **▲▼◀▶** на ПДУ выберите раздел **APP Store** и нажмите **OK** для просмотра рекомендуемых для скачивания и установки приложений.

(3) ПРИЛОЖЕНИЯ

С помощью кнопок **▲▼◀▶** на ПДУ выберите раздел **ПРИЛОЖЕНИЯ**. В данном разделе отображаются установленные приложения. Для запуска выбранного приложения нажмите **OK**. Для поиска необходимой информации в сети интернет выберите и запустите приложение **Браузер**.

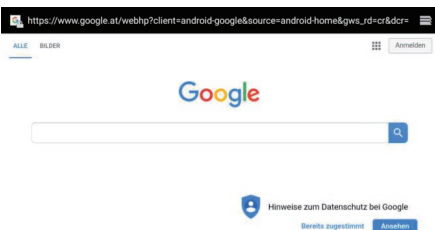

(4) СПОРТ ИЛИ МУЗЫКА

С помощью кнопок **▲▼◀▶** на ПДУ выберите раздел **СПОРТ ИЛИ МУЗЫКА**. Для воспроизведения видео нажмите **OK**.

(5) НАСТРОЙКИ

С помощью кнопок **▲▼◀▶** на ПДУ выберите раздел **НАСТРОЙКИ**.

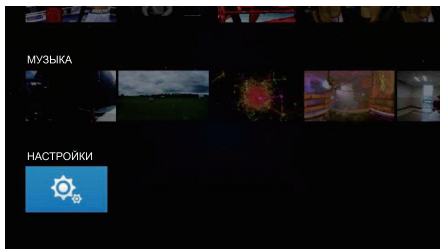

Для перехода к дальнейшей настройке нажмите кнопку **OK** на ПДУ.

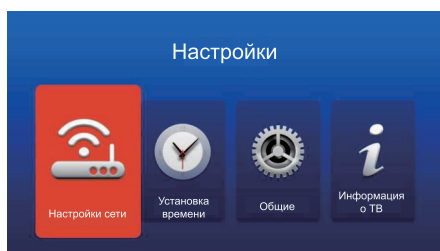

Настройки сети

С помощью кнопок **◀▶** на ПДУ выберите раздел **Настройки сети** и нажмите **OK** для входа. С помощью кнопок **▲▼** на ПДУ выберите и настройте сеть подключения к интернету.

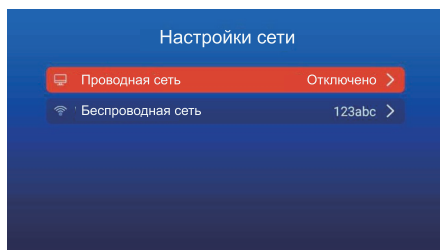

НАСТРОЙКА ТЕЛЕВИЗОРА С ПОМОЩЬЮ МЕНЮ (СМАРТ-РЕЖИМ)

Установка времени

С помощью кнопок **◀▶** на ПДУ выберите раздел **Установка времени** и нажмите **OK** для входа. С помощью кнопок **▲▼** на ПДУ выберите необходимый раздел и установите нужные параметры.



Общие

С помощью кнопок **◀▶** на ПДУ выберите раздел **Общие** и нажмите **OK** для входа.

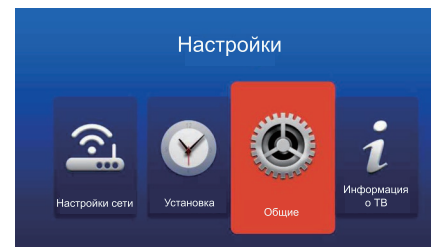

С помощью кнопок **▲▼** на ПДУ выберите один из подразделов (**Установка языка, Управление приложениями, Беспроводное обновление, Восстановление системы**). Нажмите **OK** для входа в подраздел.

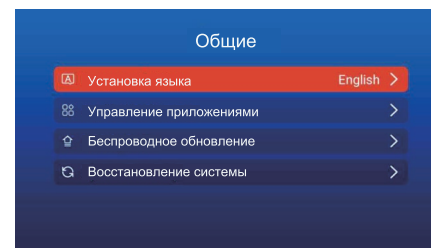

Установка языка

С помощью кнопок **▲▼** на ПДУ выберите язык. Нажмите **OK** для подтверждения.

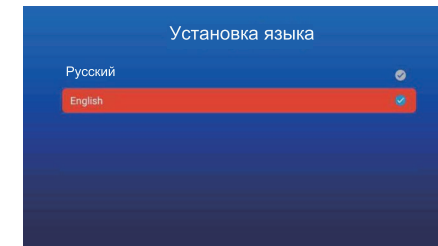

Управление приложениями

С помощью кнопок **▲▼** на ПДУ выберите раздел **Установленные приложения**, для просмотра списка приложений, установленных на телевизор или выберите раздел **Удаление приложений**, для удаления ранее установленных на телевизор приложений. Подтвердите выбор нажатием кнопки **OK** на ПДУ.

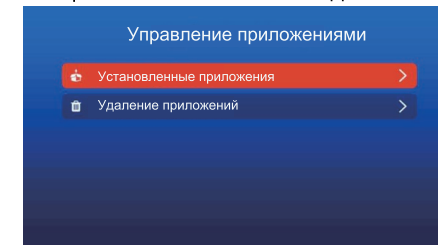

Беспроводное обновление

С помощью кнопок **▲▼** на ПДУ выберите **Проверить обновления**. Подтвердите выбор нажатием кнопки **OK** на ПДУ.

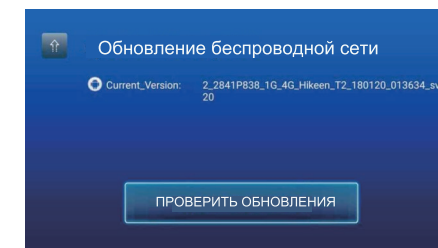

НАСТРОЙКА ТЕЛЕВИЗОРА С ПОМОЩЬЮ МЕНЮ (СМАРТ-РЕЖИМ)

Восстановление ситемы

С помощью кнопок ▲▼ на ПДУ выберите **Восстановление ситемы**. Подтвердите выбор нажатием кнопки **OK** на ПДУ.

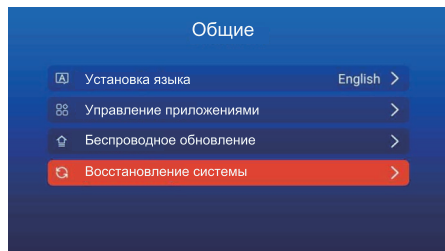

С помощью кнопок ▲▼ на ПДУ выберите **Сброс на заводские установки**. Подтвердите выбор нажатием кнопки **OK** на ПДУ.



Информация о ТВ

С помощью кнопок ▲▼ на ПДУ выберите раздел **Информация о ТВ**. Подтвердите выбор нажатием кнопки **OK** на ПДУ.

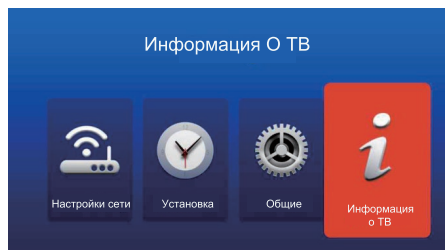

С помощью кнопок ▲▼ на ПДУ просмотрите системную информацию об устройстве. Для выхода из меню нажмите кнопку **EXIT** на ПДУ или **MENU** на телевизоре.



ВСТРОЕННЫЙ МЕДИА-ПЛЕЕР УПРАВЛЕНИЕ РАБОТОЙ МЕДИАПЛЕЕРА

ВСТРОЕННЫЙ МЕДИА-ПЛЕЕР ДОСТОИНСТВА

- ◆ В Вашем телевизоре реализована возможность прослушивания музыки, просмотра фотографий или видео с устройств с USB соединителем (например, цифровой фотоаппарат)
- ◆ Медиа-плеер поддерживает воспроизведение файлов следующих типов:

ИЗОБРАЖЕНИЯ	*.JPEG, *.PNG, *.BMP
МУЗЫКАЛЬНЫЕ ФАЙЛЫ	*.MP3 (32-320 kbps), *.WAV, *.AAC, *.APE, *.FLAC
ВИДЕО ФАЙЛЫ	*.AVI (Xvid, H.264), *.VOB и *.MPG (MPEG2), *.MPG (MPEG1), *.MKV (только 720i / 720p), *.MOV.
ТЕКСТЫ	*.TXT (UNICODE 16) Кириллические шрифты не поддерживает. Существует много алгоритмов кодировки в формате TXT, поэтому могут возникать случаи несовместимости

- ◆ Для корректного отображения информации о воспроизводимом музыкальном файле на русском языке необходимо, чтобы метаданные файла (тэги) были сохранены в формате ID3v2.4 (кодировка UTF-8). Поменять формат и кодировку тэгов можно с помощью специальных программ (EasyTag, MP3tag и т.п.).
- ◆ Медиа-плеер поддерживает внешние жесткие диски (USB HDD) емкостью до 1 Тб. Однако, для USB HDD необходимо использовать дополнительный собственный соединительный кабель при подключении дополнительного электропитания.
- ◆ Поддерживаются файловые системы Hi Speed FS, FAT32, FAT16 (30 папок, 5000 файлов). Поддержка многофункционального карт-ридера не гарантируется.
- ◆ Меню на экране в сочетании с удобным полнофункциональным пультом дистанционного управления позволяет легко выбирать тип воспроизводимых файлов, записанных на флеш-накопителе, а также управлять их воспроизведением и осуществлять настройки Медиа-плеера.

ВНИМАНИЕ!

Подключение любого внешнего устройства может вызывать снижение быстродействия изделия.

Примечание: Не все USB-устройства могут быть совместимы с данным изделием, так как в настоящее время существует большое количество стандартов работы USB-устройств разных производителей. Рекомендуем подбирать USB-устройство в соответствии с техническими характеристиками Медиа-плеера данного изделия.

Дополнение.

При длительной непрерывной работе изделия, например, воспроизведении видеофайла с использованием протокола беспроводной связи Wi-Fi, допустимо возникновение кратковременных сбоев. Данные сбои могут быть вызваны как с особенностями протокола беспроводной связи Wi-Fi, так и с функционированием оборудования Интернет-провайдера по обеспечению канала связи для широкополосного доступа, или домашнего роутера (маршрутизатора). Непериодические сбои в работе изделия не являются неисправностью и не подлежат гарантийному обслуживанию.

УПРАВЛЕНИЕ РАБОТОЙ МЕДИА-ПЛЕЕРА ОСНОВНЫЕ ФУНКЦИИ

1. Вставьте USB-устройство в соответствующий разъем на задней стенке телевизора.
2. Для входа в меню Медиа-плеера нажмите кнопку **Home** на ПДУ, кнопками ◀▶ выберите вкладку **Медиа-плеер** и нажмите кнопку **OK** на ПДУ.

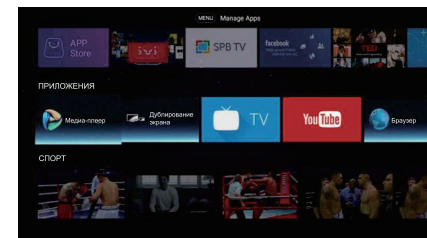

Для возврата в режим просмотра телевизионных станций кнопками ◀▶ выберите вкладку **TV** и нажмите кнопку **OK** на ПДУ для входа в подменю. Выберите с помощью кнопок навигации ▲▼ на ПДУ источник сигнала **TV**, подтвердите свой выбор кнопкой **OK** на ПДУ.

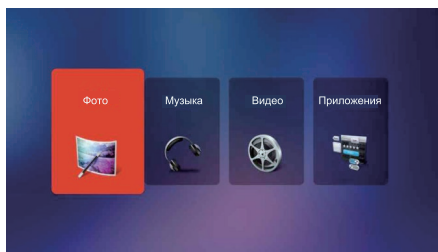

- Используйте кнопки ▲▼ на ПДУ для выбора внешнего устройства (при наличии) или внутренней памяти.
- Используйте кнопки ◀▶ на ПДУ для перемещения по меню.
- Используйте кнопку ОК на ПДУ для входа в подменю: **ФОТО, МУЗЫКА, ВИДЕО** или **ПРИЛОЖЕНИЯ**.
- Используйте кнопки ◀▶ ▲▼ на ПДУ для перемещения по подменю.
- Используйте кнопку ОК на ПДУ для открытия папок и файлов.
- Для возврата из режима воспроизведения в подменю нажмите кнопку **EXIT** на ПДУ.

НАЗНАЧЕНИЕ КНОПОК УПРАВЛЕНИЯ ПДУ

Кнопка ▶|| предназначена для начала воспроизведения или продолжения воспроизведения, если плеер находится в режиме PAUSE (временная остановка режима воспроизведения). Кнопки ◀▶, ▶ предназначены для включения ускоренного воспроизведения файлов в обратном/прямом направлении. Для перехода к нормальному режиму просмотра нажмите кнопку ▶||.

Кнопки ◀◀, ▶▶ предназначены для возврата к предыдущему файлу/перехода к следующему файлу.

Кнопка ■ предназначена для остановки воспроизведения.

Кнопки ◀▶ при воспроизведении текстового файла предназначены для перелистывания страниц (вверх/вниз).

При выборе подменю **ФОТО, МУЗЫКА, ВИДЕО, ПРИЛОЖЕНИЯ** кнопки навигации ◀▶▲▼ предназначены для выбора папок и файлов.

Кнопка **MENU** предназначена для вызова на экран кнопок виртуального управления Медиа-плеером.

Кнопка **EXIT** предназначена для удаления с экрана кнопок виртуального управления Медиа-плеером.

ВНИМАНИЕ!

Кнопки управления, расположенные на телевизоре, в смарт-режиме не действуют.

ВНИМАНИЕ!

Во время обращения к файлу на внешнем носителе, например, когда функционирует медиа-плеер, никогда не извлекайте внешний носитель из разъема USB1 (USB2) на корпусе изделия, так как это действие может явиться причиной неисправности и/или повредить программное обеспечение, либо привести к потере информации на внешнем носителе.

МЕНЮ ФОТО

- Кнопками ◀▶ на ПДУ выберите **ФОТО** и нажмите кнопку **OK** на ПДУ для входа в режим просмотра изображений.
- Кнопками ▲▼ на ПДУ выберите файл или папку для просмотра.

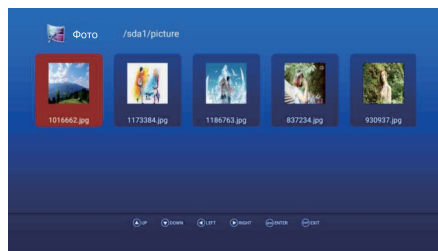

- Для вывода изображения нажмите кнопку **OK** на ПДУ.
- Нажмите кнопку **MENU** на ПДУ для вывода на экран кнопок виртуального управления Медиа-плеером. Кнопками ◀▶ на ПДУ выбирайте необходимые опции для просмотра и нажмите кнопку **OK** на ПДУ для активации.

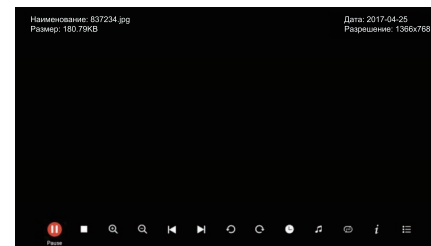

Для выхода или перехода в другой режим нажмите кнопку **EXIT** на ПДУ.

МЕНЮ МУЗЫКА

- Кнопками ◀▶ на ПДУ выберите **МУЗЫКА** и нажмите кнопку **OK** на ПДУ для входа в режим воспроизведения аудиофайлов.

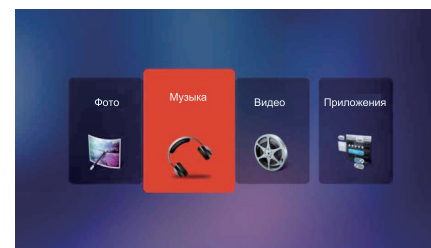

- Кнопками ◀▶ ▲▼ на ПДУ выберите файл или папку для прослушивания.

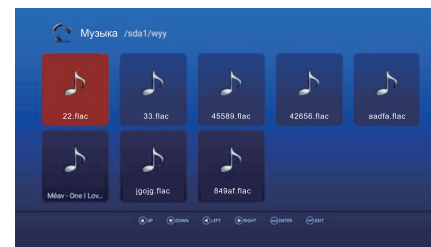

- Для начала воспроизведения аудиофайла нажмите кнопку **OK** на ПДУ.
- Нажмите кнопку **MENU** на ПДУ для вывода на экран кнопок виртуального управления Медиа-плеером. Кнопками ◀▶ на ПДУ выбирайте необходимые опции для прослушивания и нажмите кнопку **OK** на ПДУ для активации.

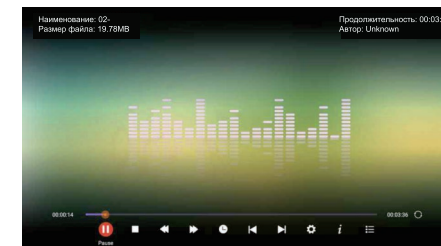

Для выхода или перехода в другой режим нажмите кнопку **EXIT** на ПДУ.

МЕНЮ ВИДЕО

- Кнопками ◀▶ на ПДУ выберите **ВИДЕО** и нажмите кнопку **OK** на ПДУ для входа в режим просмотра видеофайлов.

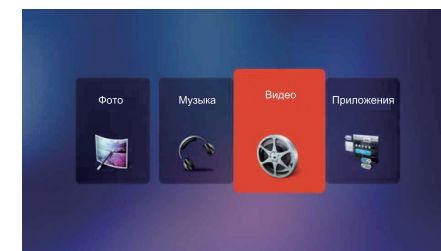

- Кнопками ◀▶ ▲▼ на ПДУ выберите файл или папку для просмотра видеофайлов.

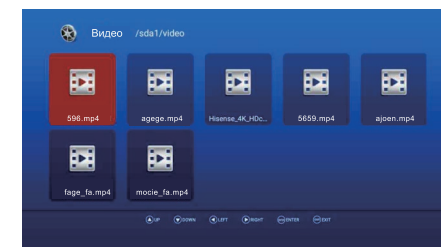

- Для начала воспроизведения видеофайла нажмите кнопку **OK** на ПДУ.
- Нажмите кнопку **MENU** на ПДУ для вывода на экран кнопок виртуального управления Медиа-плеером. Кнопками ◀▶ на ПДУ выбирайте необходимые опции для просмотра и нажмите кнопку **OK** на ПДУ для активации.

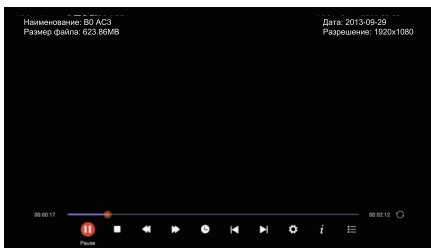

Для выхода или перехода в другой режим нажмите кнопку **EXIT** на ПДУ.

МЕНЮ ПРИЛОЖЕНИЯ

В подменю **ПРИЛОЖЕНИЯ** вы можете устанавливать приложения с APK файлов, находящихся на USB-носителе.

1. Кнопками **◀▶** на ПДУ выберите **ПРИЛОЖЕНИЯ** и нажмите кнопку **OK** на ПДУ для входа режим установки файлов.

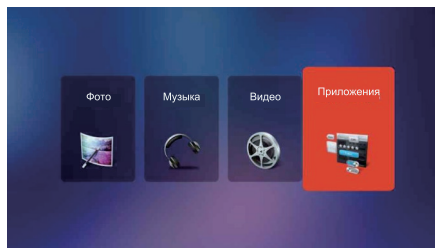

2. Кнопками **◀▶▲▼** на ПДУ выберите файл или папку для просмотра.
3. Для начала установки файла нажмите кнопку **OK** на ПДУ.

Для выхода или перехода в другой режим нажмите кнопку **EXIT** на ПДУ.

НАСТРОЙКА ТЕЛЕВИЗОРА С ПОМОЩЬЮ СИСТЕМНОГО МЕНЮ

СИСТЕМНОЕ МЕНЮ

Меню телевизора может отображаться на русском, английском или других языках. Система экранного меню позволяет настраивать различные параметры изображения и звука, выбирать режимы работы телевизора. Примечание. В зависимости от текущего режима работы (выбранного источника сигнала) не все параметры могут быть доступны для настройки.

В данном руководстве описаны меню, которые появляются на экране при:

1. Источнике сигнала ATV / DTV / Спутник
2. Источниках сигнала AV / HDMI1 / HDMI2 (ARC) / HDMI3 / Медиа
3. Источнике сигнала VGA / PC.

ИСТОЧНИК СИГНАЛА ATV

Главное меню

1. Нажмите кнопку **MENU** на ПДУ или телевизоре для вывода на экран системного меню.
2. Используйте кнопки навигации **▲▼** на ПДУ или **CH▼/CH▲** на телевизоре для выбора групп системного меню: **НАСТРОЙКИ ИЗОБРАЖЕНИЯ, НАСТРОЙКИ ЗВУКА, НАСТРОЙКИ КАНАЛОВ, ФУНКЦИИ, НАСТРОЙКИ.**
3. Нажмите кнопку **OK** на ПДУ для входа в системное меню.
4. Используйте кнопки **▲▼** на ПДУ или **CH▼/CH▲** на телевизоре для выбора пунктов меню.
5. Нажмите кнопку **OK** или **▶** на ПДУ или **VOL+** на телевизоре для входа в подменю.
6. Используйте кнопки **▲▼** на ПДУ или **CH▼/CH▲** на телевизоре для выбора пункта подменю.
7. Используйте кнопки **◀▶** на ПДУ или **VOL+/VOL-** на телевизоре для изменения значений параметра.
8. Для выхода из меню нажмите кнопку **MENU** или **EXIT** на ПДУ или **MENU** на телевизоре.

МЕНЮ НАСТРОЙКИ ИЗОБРАЖЕНИЯ

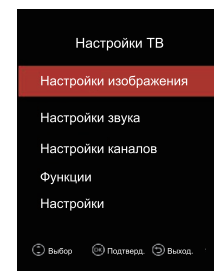

1. Нажмите кнопку **MENU** на ПДУ или телевизоре для вывода на экран системного меню.
2. Кнопками навигации **▲▼** на ПДУ или **CH▼/CH▲** на телевизоре выберите меню **НАСТРОЙКИ ИЗОБРАЖЕНИЯ.**
3. Нажмите кнопку **OK** на ПДУ для входа в системное меню.

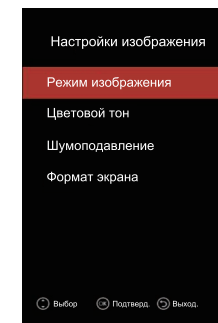

4. Используйте кнопки **▲▼** на ПДУ или **CH▼/CH▲** на телевизоре для выбора пунктов меню.
5. Нажмите кнопку **OK** или **▶** на ПДУ, или **VOL+** на телевизоре для входа в подменю.
6. Используйте кнопки **▲▼** на ПДУ или **CH▼/CH▲** на телевизоре для выбора пункта подменю.
7. Используйте кнопки **◀▶** на ПДУ или **VOL+/VOL-** на телевизоре для изменения значений параметра.
8. Для выхода из меню нажмите кнопку **MENU** или **EXIT** на ПДУ или **MENU** на телевизоре.

Режим изображения

С помощью кнопок **▲▼** на ПДУ или **CH▼/CH▲** на телевизоре выберите оптимальный режим изображения из предустановленных.

Контрастность

Регулировка контрастности изображения.

Яркость

Регулировка яркости изображения.

Насыщенность

Регулировка насыщенности изображения.

Резкость

Регулировка четкости изображения.

Цветовой тон

С помощью кнопок ▲▼ на ПДУ или **CH+/CH-** на телевизоре выберите оптимальную температуру цвета изображения из предустановленных.

Шумоподавление

С помощью кнопок ▲▼ на ПДУ или **CH+/CH-** на телевизоре выберите оптимальный режим шумоподавления изображения.

Формат экрана

С помощью кнопок ▲▼ на ПДУ или **CH+/CH-** на телевизоре выберите оптимальный формат изображения из предустановленных.

ВНИМАНИЕ!

Когда выбран вход **VGA/PC** (меню режимов AV), Вы можете настраивать контрастность, яркость, насыщенность, резкость и цветовой тон.

Для выхода из меню нажмите кнопку **MENU** или **EXIT** на ПДУ или **MENU** на телевизоре.

МЕНЮ НАСТРОЙКИ ЗВУКА

1. Нажмите кнопку **MENU** на ПДУ или телевизоре для вывода на экран системного меню.
2. Кнопками навигации ▲▼ на ПДУ или **CH+/CH-** на телевизоре выберите меню **НАСТРОЙКИ ЗВУКА**.
3. Нажмите кнопку **OK** на ПДУ для входа в системное меню.

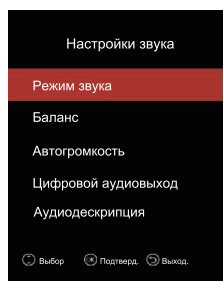

4. Используйте кнопки ▲▼ на ПДУ или **CH+/CH-** на телевизоре для выбора пунктов меню.
5. Нажмите кнопку **OK** или ► на ПДУ, или **VOL+** на телевизоре для входа в подменю.
6. Используйте кнопки ▲▼ на ПДУ или **CH+/CH-** на телевизоре для выбора пункта подменю.
7. Используйте кнопки ◀▶ на ПДУ или **VOL+/VOL-** на телевизоре для изменения значений параметра.
8. Для выхода из меню нажмите кнопку **MENU** или **EXIT** на ПДУ или **MENU** на телевизоре.

Режим звука

С помощью кнопок ▲▼ на ПДУ или **CH+/CH-** на телевизоре выберите оптимальный режим звука из предустановленных.

Баланс

Настройка баланса между правым и левым громкоговорителями.

Автогромкость

Кнопками ◀▶ на ПДУ включите (**Вкл.**) или выключите (**Выкл.**) функцию автоматического контроля уровня громкости.

Цифровой аудиовыход

Функция настройки цифрового коаксиального выхода звука (SPDIF).

Кнопками ◀▶ на ПДУ выберите оптимальные настройки (**AUTO, PCM, OFF**).

Аудиодескрипция

Кнопками ◀▶ на ПДУ включите (**On**) или выключите (**Off**) функцию аудиодескрипции.

Для выхода из меню нажмите кнопку **MENU** или **EXIT** на ПДУ или **MENU** на телевизоре.

МЕНЮ НАСТРОЙКИ КАНАЛОВ

1. Вставьте штекер антенного кабеля в гнездо RF IN (T2), при использовании эфирного или кабельного телевизионного соединения или вставьте штекер антенного кабеля спутниковой антенны в гнездо RF IN (S2), при использовании спутникового телевизионного соединения. Перечисленные гнезда расположены на задней стенке телевизора.



2. Нажмите кнопку **INPUT** на ПДУ или на панели телевизора для вызова на экран меню источников сигнала. Нажмите кнопку ▼▲ на ПДУ или кнопку **CH+/CH-** на телевизоре для выбора источника сигнала. Для подтверждения нажмите кнопку **OK** на ПДУ.

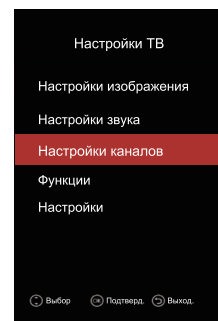

1. Нажмите кнопку **MENU** на ПДУ или телевизоре для вывода на экран системного меню.
2. Кнопками навигации ▲▼ на ПДУ или **CH+/CH-** на телевизоре выберите меню **НАСТРОЙКИ КАНАЛОВ**.
3. Используйте кнопки ▲▼ на ПДУ или **CH+/CH-** на телевизоре для выбора пунктов меню.
4. Нажмите кнопку **OK** или ► на ПДУ или **VOL+** на телевизоре для входа в подменю предустановленных режимов.
5. Используйте кнопки ▲▼ на ПДУ или **CH+/CH-** на телевизоре для выбора одного из предустановленных режимов.
6. Нажмите кнопку **OK** на ПДУ для подтверждения.
7. Используйте кнопки ◀▶ на ПДУ или **VOL+/VOL-** на телевизоре для изменения значений параметра.
8. Для выхода из меню нажмите кнопку **MENU** или **EXIT** на ПДУ или **MENU** на телевизоре.

Автонастройка ATV

Кнопками навигации ▲▼ на ПДУ или **CH+/CH-** на телевизоре выберите меню **Автонастройка**. Нажмите кнопку **OK** на ПДУ для запуска автопоиска программ.

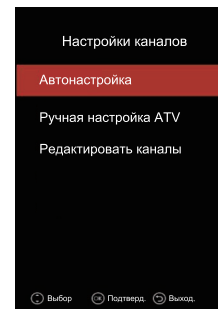

Ручная настройка ATV

Кнопками навигации ▲▼ на ПДУ или **CH+/CH-** на телевизоре выберите меню **Ручная настройка ATV**.

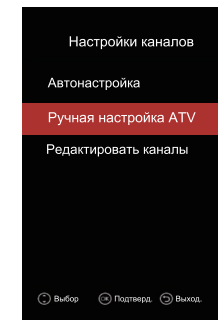

Нажмите кнопку **OK** на ПДУ для входа в submenu.

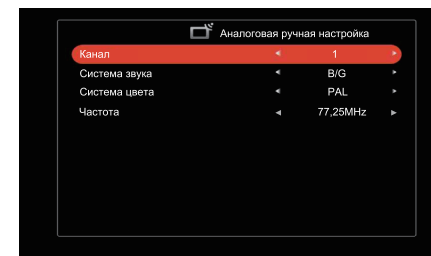

Канал

С помощью кнопок ◀▶ на ПДУ или **VOL+/VOL-** на телевизоре вы можете выбрать номер программы для настройки.

Система звука

С помощью кнопок ◀▶ на ПДУ или **VOL+/VOL-** на телевизоре вы можете выбрать систему звука: **DK, BG, I**.

Система цвета

С помощью кнопок ◀▶ на ПДУ или **VOL+/VOL-** на телевизоре вы можете выбрать систему цвета: **Авто, PAL, SECAM**.

Частота

Используйте кнопки навигации ◀▶ на ПДУ, кнопки **VOL+/VOL-** на телевизоре для установки процедуры сканирования.

Редактирование программ

Кнопками ▲▼ на ПДУ или **CH+/CH-** на телевизоре выберите **Редактировать каналы** и нажмите кнопку **OK** (или кнопку ►) на ПДУ для входа в субменю.

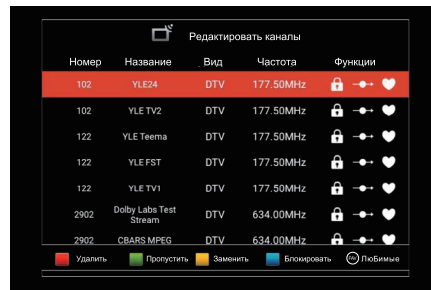

Удалить

Кнопками навигации ▼▲ на ПДУ или кнопками **CH+/CH-** на телевизоре выберите программу и нажмите кнопку **красного** цвета. Выбранная программа будет удалена.

Пропустить

Нажмите кнопку **зелёного** цвета для пропуска канала.

Заменить

Кнопками ▲▼ на ПДУ или **CH+/CH-** на телевизоре выберите программу, которую Вы хотите переместить и нажмите кнопку **желтого** цвета. Кнопками ▲▼ на ПДУ или **CH+/CH-** на телевизоре переместите программу на нужное место. Функция перемещения канала ЦТВ доступна только при отключенной сортировке **LCN**. Нажмите кнопку **FAV** для добавления канала в список избранного.

Блокировать

Нажмите кнопку **синего** цвета для блокировки канала.

Автонастройка DTV (DVB-C / DVB-T)

Кнопками навигации ▲▼ на ПДУ или **CH+/CH-** на телевизоре выберите меню **Страна**. Нажмите кнопку **OK** на ПДУ для входа в субменю. Кнопками навигации ▲▼ на ПДУ или **CH+/CH-** на телевизоре выберите страну и нажмите **OK** на ПДУ для подтверждения. Кнопками навигации ▲▼ на ПДУ или **CH+/CH-** на телевизоре выберите меню **Автонастройка**. Нажмите кнопку **OK** на ПДУ для запуска автопоиска программ.



Ручная настройка DTV (DVB-C / DVB-T)

Кнопками навигации ▲▼ на ПДУ или **CH+/CH-** на телевизоре выберите меню **Ручная настройка DTV**. Нажмите кнопку **OK** на ПДУ для входа в субменю.

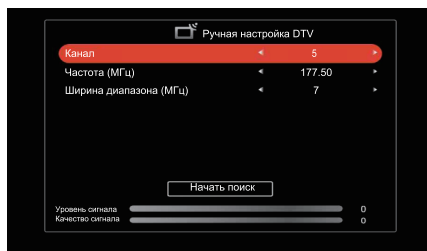

Канал

С помощью кнопок ◀▶ на ПДУ или **VOL+/VOL-** на телевизоре вы можете выбрать номер программы для настройки.

Частота

Используйте кнопки навигации ◀▶ на ПДУ, кнопки **VOL+/VOL-** на телевизоре для установки частоты настройки.

Ширина диапазона

Используйте кнопки навигации ◀▶ на ПДУ, кнопки **VOL+/VOL-** на телевизоре для установки ширины диапазона.

Поиск

Кнопками ▲▼ на ПДУ или **CH+/CH-** на телевизоре выберите **Начать поиск** и нажмите кнопку ◀ или кнопку ► на ПДУ для запуска процедуры сканирования.

Когда устойчивый сигнал найден, он будет автоматически занесен в память системы.

СЛОТ CI (только для источника DTV или Спутник)

Подключите САМ-модуль с декодирующей картой (смарт-картой) в слот CI на корпусе телевизора для просмотра закрытых цифровых радио- и телепрограмм.

САМ-модуль и декодирующая карта (смарт-карта) не входят в комплект поставки телевизора и приобретаются пользователем самостоятельно у регионального провайдера.

CI интерфейс

В меню **НАСТРОЙКИ КАНАЛОВ** выберите пункт **CI интерфейс**. С помощью кнопки **OK** (или ►) на ПДУ войдите в субменю, кнопками ▲▼ на ПДУ выберите необходимый параметр для изменения. При необходимости следуйте описанию инструкции на САМ-модуль и указаниям регионального провайдера.

В зависимости от программного обеспечения CI-модуля информация о нем может отображаться некорректно или отображаться на английском языке. Если информация отображается некорректно, пожалуйста, переключите язык меню на английский.

Для выхода из меню нажмите кнопку **MENU** или **EXIT** на ПДУ или **MENU** на телевизоре.

Настройка DTV

В меню **НАСТРОЙКИ КАНАЛОВ** выберите пункт **Настройка DTV**. С помощью кнопки **OK** (или ►) на ПДУ войдите в субменю, кнопками ▲▼ на ПДУ выберите необходимый параметр для изменения.

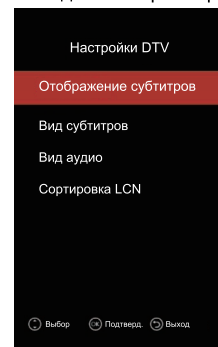

Отображение субтитров

Кнопкой **OK** на ПДУ включите (**Вкл.**) или выключите (**Выкл.**) отображение субтитров. После включения субтитров будет предложено выбрать язык на котором будут отображаться субтитры.

Вид субтитров

С помощью кнопок ▲▼ на ПДУ или **CH+/CH-** на телевизоре выберите вид отображения субтитров **Нормальный** или **Для слабослышащих**.

Вид аудио

С помощью кнопок ▲▼ на ПДУ или **CH+/CH-** на телевизоре выберите вид аудио **Нормальный** или **Для слабослышащих**.

Сортировка LCN

Кнопкой **OK** на ПДУ включите (**Вкл.**) или выключите (**Выкл.**) функцию **Сортировка LCN** (Logical Channel Number). Если функция LCN включена, то вы не сможете изменить исходные номера каналов при сканировании.

Для выхода из меню нажмите кнопку **MENU** или **EXIT** на ПДУ или **MENU** на телевизоре.

ИСТОЧНИК СИГНАЛА - СПУТНИКОВАЯ АНТЕННА (DVB-S)

2. Нажмите кнопку **INPUT** на ПДУ или на панели телевизора для вызова на экран меню источников сигнала. Нажмите кнопку ▼▲ на ПДУ или кнопку **CH+/CH-** на телевизоре для выбора источника сигнала **DVB-S**. Для подтверждения нажмите кнопку **OK**.

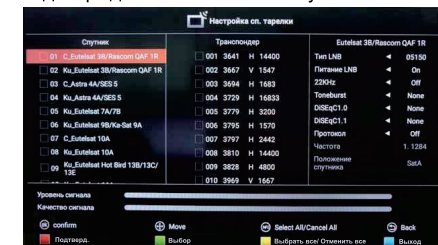

1. Нажмите кнопку **MENU** на ПДУ или телевизоре для вывода на экран системного меню.
2. Кнопками навигации ▲▼ на ПДУ или **CH+/CH-** на телевизоре выберите меню **НАСТРОЙКИ КАНАЛОВ**.
3. Используйте кнопки ▲▼ на ПДУ или **CH+/CH-** на телевизоре для выбора пунктов меню.
4. Нажмите кнопку **OK** или ► на ПДУ или **VOL+** на телевизоре для входа в субменю предустановленных режимов.
5. Используйте кнопки ▲▼ на ПДУ или **CH+/CH-** на телевизоре для выбора одного из предустановленных режимов.
6. Нажмите кнопку **OK** на ПДУ для подтверждения.

7. Используйте кнопки ◀▶ на ПДУ или **VOL+/VOL-** на телевизоре для изменения значений параметра.

8. Для выхода из меню нажмите кнопку **MENU** или **EXIT** на ПДУ или **MENU** на телевизоре.

Автонастройка

Кнопками ▲▼ на ПДУ осуществите выбор спутника. Нажмите кнопку **OK** для выбора спутника, а затем нажмите кнопку синего цвета на ПДУ для запуска автопоиска программ.

Редактирование программ

Нажмите кнопку **зеленого** цвета для редактирования программ.

Удалить

Кнопками навигации ▼▲ на ПДУ или кнопками **CH+/CH-** на телевизоре выберите спутник и нажмите кнопку **красного** цвета. Выбранный спутник будет удален.

Добавить

Нажмите кнопку **желтого** цвета на ПДУ чтобы добавить спутник с пользовательскими данными.

МЕНЮ ФУНКЦИИ

1. Нажмите кнопку **MENU** на ПДУ или телевизоре для вывода на экран системного меню.
2. Кнопками навигации ▲▼ на ПДУ или **CH+/CH-** на телевизоре выберите меню **ФУНКЦИИ**.

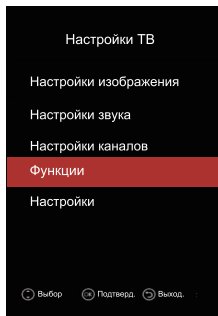

4. Используйте кнопки ▲▼ на ПДУ или **CH+/CH-** на телевизоре для выбора пунктов меню.

5. Нажмите кнопку **OK** или ▶ на ПДУ, или **VOL+** на телевизоре для входа в подменю.

6. Используйте кнопки ▲▼ на ПДУ или **CH+/CH-** на телевизоре для выбора пункта подменю.

7. Используйте кнопки ◀▶ на ПДУ или **VOL+/VOL-** на телевизоре для изменения значений параметра.

8. Для выхода из меню нажмите кнопку **MENU** или **EXIT** на ПДУ или **MENU** на телевизоре.

Язык телетекста

С помощью кнопок ▲▼ на ПДУ или **CH+/CH-** на телевизоре выберите язык телетекста.

Системная блокировка

Для изменения режима блокировки будет запрошен пароль, который необходимо ввести.

Пожалуйста, введите универсальный пароль **0000** (если ранее не был введен персональный пароль).

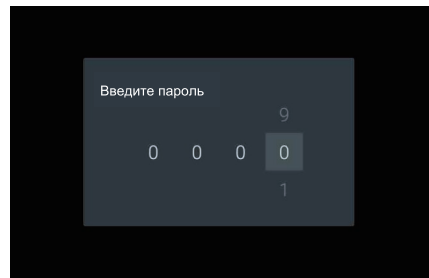

В случае, если Вы забыли вновь установленный пароль, обратитесь в сервисный центр.

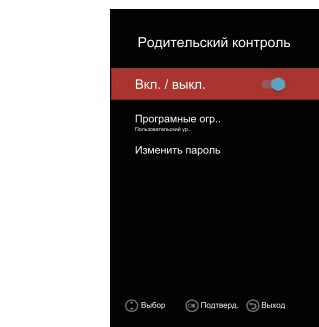

Родительский контроль

Чтобы предотвратить просмотр неприемлемых фильмов и программ, можно заблокировать определенные каналы и меню. Доступ к ним можно будет получить только указав защитный пароль.

Для включения (выключения) опции родительского контроля нажмите кнопку **OK** или (▶) на ПДУ. Кнопками ▲▼ на ПДУ выберите уровень ограничений и введите новый пароль.

Автовыключение

С помощью кнопок ▲▼ на ПДУ или **CH+/CH-** на телевизоре выберите время, по истечении которого телевизор выключится.

Примечание: Автоматическое выключение телевизора произойдет при условии, что в течение установленного времени не было сделано ни одной операции с помощью ПДУ. В противном случае, произойдет сброс настроек времени.

Меню PVR

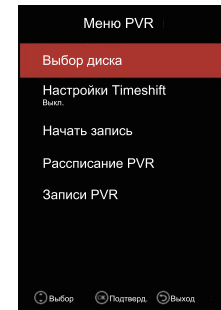

С помощью кнопок ▲▼ на ПДУ или **CH+/CH-** на телевизоре выберите пункт, который необходимо установить.

SEC

С помощью кнопок ▲▼ на ПДУ или **CH+/CH-** на телевизоре выберите один из пунктов, который необходимо изменить: **Управление по HDMI, Автовыключение устройства, Автовыключение ТВ, HDMI аудио вкл..**

Для выхода из меню нажмите кнопку **MENU** или **EXIT** на ПДУ или **MENU** на телевизоре.

МЕНЮ НАСТРОЙКИ

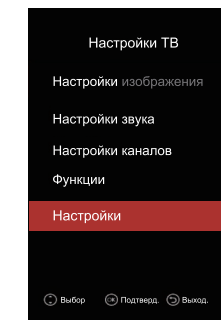

1. Нажмите кнопку **MENU** на ПДУ или телевизоре для вывода на экран системного меню.

2. Кнопками навигации ▲▼ на ПДУ или **CH+/CH-** на телевизоре выберите меню **НАСТРОЙКИ**.

3. Нажмите кнопку **OK** на ПДУ для входа в системное меню.

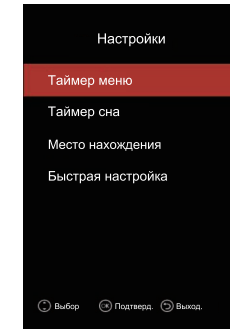

4. Используйте кнопки ▲▼ на ПДУ или **CH+/CH-** на телевизоре для выбора пунктов меню.

5. Нажмите кнопку **OK** или ▶ на ПДУ, или **VOL+** на телевизоре для входа в подменю.

6. Используйте кнопки ▲▼ на ПДУ или **CH+/CH-** на телевизоре для выбора пункта подменю.

7. Используйте кнопки ◀▶ на ПДУ или **VOL+/VOL-** на телевизоре для изменения значений параметра.

8. Для выхода из меню нажмите кнопку **MENU** или **EXIT** на ПДУ или **MENU** на телевизоре.

Таймер меню

С помощью кнопок ▲▼ на ПДУ или **CH+/CH-** на телевизоре выберите время отображения меню телевизора.

Таймер сна

С помощью кнопок ▲▼ на ПДУ или **CH+/CH-** на телевизоре выберите время, по истечении которого телевизор перейдет в дежурный режим.

Место нахождения

С помощью кнопок ▲▼ на ПДУ или **CH+/CH-** на телевизоре выберите место нахождения телевизора (**Дом / Магазин**).

Быстрая настройка

Осуществление быстрой настройки отображения языка системного меню.

Для выхода из меню нажмите кнопку **MENU** или **EXIT** на ПДУ или **MENU** на телевизоре.

ИСТОЧНИК СИГНАЛА HDMI, AV, VGA

Телевизор в режиме **HDMI, AV, VGA** (меню источник сигнала).

Меню **НАСТРОЙКИ ИЗОБРАЖЕНИЯ, НАСТРОЙКИ ЗВУКА, ФУНКЦИИ, НАСТРОЙКИ** аналогичны меню, когда телевизор находится в режиме **ATV**.

Меню **НАСТРОЙКИ НА КАНАЛЫ** недоступно.

Телегид на неделю

Нажмите кнопку **EPG** на ПДУ для входа в меню Телегида на неделю.



Запись

Нажмите кнопку **красного цвета** на ПДУ. С помощью кнопок **◀▶▲▼** на ПДУ выберите сначала запись или напоминание, потом канал и нужный промежуток времени для записи и нажмите подтвердить

Список

Нажмите кнопку **синего цвета** на ПДУ для отображения списка запланированных записей.

Пред. день

Нажмите кнопку **зелёного цвета** на ПДУ для получения информации о программах телепередач предыдущего дня.

След. день

Нажмите кнопку **жёлтого цвета** на ПДУ для получения информации о программах телепередач следующего дня.

Для выхода из меню нажмите кнопку **MENU** или **EXIT** на ПДУ или **MENU** на телевизоре.

Запись / Таймшифт

Функцию Таймшифт называют еще сдвигом во времени. При просмотре телеканала она позволяет поставить прямой телеэфир на паузу и вернуться к просмотру с того же самого места позднее.

Запись может быть проведена на внешнее USB-устройство, подключенное к разъему USB телевизора.

Для записи нажмите кнопку **REC** на ПДУ.

Для остановки записи нажмите кнопку  на ПДУ, далее кнопку **(OK)** на ПДУ.

Для просмотра записанной программы выберите источник сигнала **Меди-плеер**, раздел **ВИДЕО**.

Таймшифт

Нажмите кнопку **T-SHIFT** на ПДУ для начала записи или активации виртуальной клавиатуры управления функцией Таймшифт. С помощью виртуальной клавиатуры управления Вы можете производить различные действия (остановка, пауза, ускоренный просмотр, просмотр фрагментами).



: пауза



: воспроизведение



: проигрывание предыдущего фрагмента



: проигрывание последующего фрагмента



: ускоренное проигрывание фрагмента назад



: ускоренное проигрывание фрагмента вперед



: остановка записи/воспроизведения

РАБОТА С ТЕЛЕТЕКСТОМ

ТЕЛЕТЕКСТ

Телетекст - это бесплатная служба многих ТВ-станций, которая дает возможность получить дополнительную текстовую или графическую информацию при помощи обычного телевизионного сигнала. К ней относятся: новости, программы передач, курсы валют, спорт, погода, кино, театральные афиши, предложения туристических компаний, разная справочная и развлекательная информация с обновлением в режиме реального времени.

Ваш телевизор имеет встроенный декодер телетекста, позволяющий просматривать эту информацию.

Телетекст выводится на экран страницами. Страницы могут иметь номера от 100 до 999. Содержание телетекста приводится на странице 100, которая называется индексной.

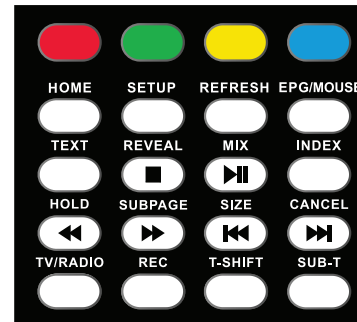

Включение/выключение телетекста

Нажмите **TEXT** на ПДУ. При этом телевизионное изображение исчезнет и появится страница, которую Вы смотрели последней. Чтобы вернуться в режим просмотра телевизионных программ нажмите повторно кнопку **TEXT**.

Цветные кнопки

При приеме телетекста в нижней части страницы расположены 4 цветных заголовка: красный, зеленый, желтый и голубой. Доступ к информации по одному из них может быть получен непосредственно при нажатии соответствующей цветной кнопки на ПДУ.

Выбор страниц

Цифровыми кнопками введите номер интересующей страницы. Используйте цветные кнопки для выбора страниц или тематических разделов, которые индицируются в строке статуса соответствующими цветами.

Страница с индексом

Кнопка **INDEX** вызова главной страницы, обычно под номером 100, на которой расположено оглавление.

Удержание страницы

Под одним номером страницы могут содержаться несколько подстраниц, которые показываются по очереди с интервалом, предусмотренным телестанцией. Номера подстраниц называются ниже страницы.

Пример: 3/6 - на экране третья страница из шести страниц. Если Вы хотите посмотреть одну из подстраниц подольше, нажмите кнопку **HOLD**. Подстраницы начнут снова меняться, если Вы нажмете кнопку **HOLD** повторно.

Непосредственный вызов одной из подстраниц

После нажатия кнопки **SUBPAGE** в нижнем краю экрана появится, например P101/... Кнопками **0...9** задайте номер подстраницы, которую Вы хотите вызвать. Нужная подстраница будет найдена и показана. Чтобы ее покинуть повторно нажмите **SUBPAGE**.

Отображение скрытой информации

Чтобы показать скрытый ответ, например, решение загадок, викторин, нажмите кнопку **REVEAL**. Нажмите повторно, чтобы вновь спрятать скрытые слова.

Изменение размеров страницы

Последовательное нажатие на кнопку **SIZE** вызывает увеличение высоты букв в два раза вначале на верхней половине экрана, затем на нижней половине. Новое нажатие кнопки **SIZE** возвращает страницу телетекста к нормальному виду (без увеличения размеров букв).

ОБМЕН МЕДИАКОНТЕНТОМ E-SHARE

Данная функция позволяет без труда просматривать видео файлы и фотографии на большом экране телевизора, а также воспроизводить любимую музыку, которую несколько минут назад вы закачали в свой смартфон. Также данное приложение позволяет использовать ваш смартфон как беспроводную мышь, клавиатуру, джойстик, пульт управления.

1. Зайдите в приложение E-share на Вашем телевизоре
2. На экране телевизора будут автоматически сгенерированы QR код для скачивания приложения и название устройства
3. Отсканируйте QR код с экрана телевизора и установите приложение
4. Откройте приложение на телефоне, а затем выполните поиск устройства, подключившись к той же wi-fi сети. После поиска выберите соответствующее устройство
5. Только после подключения телевизора к интернету сгенерируется правильный QR код для скачивания приложения.
6. Работа приложения возможна, если телевизор и телефон находятся в одной wi-fi сети. Для работы приложения убедитесь, что сигнал wi-fi достаточно хороший.

ПОИСК И УСТРАНЕНИЕ ПРОСТЫХ НЕИСПРАВНОСТЕЙ

Перед обращением в сервисный центр просмотрите следующую таблицу и попытайтесь самостоятельно устранить неисправность в соответствии с рекомендациями в таблице.

Признаки	Возможная причина	Решение
Отсутствует изображение, отсутствует звук и не горит индикатор.	<ol style="list-style-type: none"> 1. Не подключен сетевой шнур питания. 2. Розетка неисправна. 3. Телевизор выключен. 	<ol style="list-style-type: none"> 1. Подключите сетевой шнур питания к электрической розетке и убедитесь в надежности контакта. 2. Убедитесь, что розетка исправна, подключив к ней другой электрический прибор. 3. Включите телевизор переключателем питания и кнопкой включения/выключения.
После подключения внешнего оборудования отсутствует изображение и звук.	<ol style="list-style-type: none"> 1. Оборудование подключено неправильно. 2. Подключенное оборудование не выбрано в качестве источника сигнала. 	<ol style="list-style-type: none"> 1. Убедитесь, что подключение выполнено правильно. 2. Нажмите кнопку Source и выберите подключенное оборудование в зависимости от того, к какому входу оно подключено.
Отсутствует звук, изображение нормальное.	<ol style="list-style-type: none"> 1. Включена блокировка звука. 2. Громкость установлена на минимальном уровне. 3. Проблемы с трансляцией телеканала. 4. Отсутствует аудиосигнал на входе или неправильно подсоединен аудиокабель. 	<ol style="list-style-type: none"> 1. Нажмите кнопку Mute, чтобы разблокировать звук. 2. Увеличьте уровень громкости, нажимая кнопку VOL+. 3. Попробуйте переключиться на другой телеканал. 4. Правильно подсоедините аудиокабель.
Отсутствует изображение или изображение черно-белое, звук нормальный.	<ol style="list-style-type: none"> 1. Сбой. 2. Некорректные настройки изображения. 3. Проблемы с трансляцией телеканала. 	<ol style="list-style-type: none"> 1. Выключите телевизор, отключите его от розетки на 60 секунд, затем снова включите. 2. Убедитесь, что в меню настроек изображения для параметра Насыщенность установлено значение не менее 60. 3. Попробуйте переключиться на другой телеканал.
Изображение и/или звук с вертикальными или горизонтальными полосами, изображение дрожит, рябь на изображении.	Рядом с телевизором находится оборудование, создающее помехи.	<p>Уберите это оборудование подальше от телевизора.</p> <p>Попробуйте подключить телевизор к другой розетке.</p>
На изображении «хлопья», изображение размыто либо пропадает.	Слабый сигнал телеканала.	<p>Измените ориентацию антенны, при необходимости используйте дополнительную антенну.</p> <p>Выполните точную настройку на телеканал.</p>

Пластиковый корпус телевизора издает щелчки.	Щелкающие звуки появляются при изменении температуры телевизора. При нагреве или охлаждении корпус телевизора расширяется или сжимается, в результате чего раздаются щелчки.	Это не является неисправностью.
Не работает пульт дистанционного управления.	Элементы питания разрядились или неправильно установлены.	1. Убедитесь, что при установке батарей соблюдена полярность. 2. При необходимости замените элементы питания.
Телевизор не реагирует на нажатия кнопок.	Электростатический разряд.	Отключите питание телевизора. Через 1-2 минуты снова подключите телевизор к электросети.

ТИПИЧНЫЕ ИСКАЖЕНИЯ ИЗОБРАЖЕНИЯ В РЕЖИМЕ ТВ



Изображение с «хлопьями». Обычно причина в слабом сигнале. Отрегулируйте антенну или поставьте усилитель антенны.

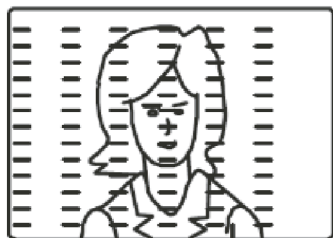

Изображение с кривыми линиями и дрожит. Обычно это вызвано электромагнитным излучением работающих вблизи приборов (фенов, мобильных телефонов, радиоприемников или радиопередатчиков).



Изображение двоится или имеется «паразитное» изображение. Обычно это связано с тем, что сигнал отражается от высоких зданий. Измените направление антенны или поднимите ее повыше.

ПРИМЕЧАНИЕ:

Описанные дефекты изображения могут быть также вызваны низким качеством кабеля, по которому поступает сигнал кабельного телевидения.

БЕЗОПАСНАЯ УТИЛИЗАЦИЯ



Ваше устройство спроектировано и изготовлено из высококачественных материалов и компонентов, которые можно утилизировать и использовать повторно.

Если товар имеет символ с зачеркнутым мусорным ящиком на колесах, это означает, что товар соответствует Европейской директиве 2002/96/ЕС.

Ознакомьтесь с местной системой раздельного сбора электрических и электронных товаров. Соблюдайте местные правила.

Утилизируйте старые устройства отдельно от бытовых отходов. Правильная утилизация вашего товара позволит предотвратить возможные отрицательные последствия для окружающей среды и здоровья людей.

ПРИМЕЧАНИЕ:

В соответствии с постоянным совершенствованием технических характеристик и дизайна, возможно внесение изменений без предварительного уведомления.



ДОПОЛНИТЕЛЬНЫЕ ТЕХНИЧЕСКИЕ ХАРАКТЕРИСТИКИ УСТРОЙСТВА

Модель	4K LED TV / диагонали 43, 50, 55 (43 4KTV-QT5, 50 4KTV-QT5, 55 4KTV-QT5)				
Матричная плата	н.к.Т.Т2871				
Язык меню	2 OSD LANGUAGE / 2 языка English, Russian Английский, русский				
Панель	Тип панели	LED			
	Яркость	300 cd/m2 (Max)			
	Макс. разрешение	3840*2160			
	Угол обзора	178°			
Процессор	CPU	ARM cortex – A53*4			
	GPU	IMG GE7800			
Память	RAM	1.5GB			
	ROM	RGB			
Операционная система	Android 7.1.				
Приложения SMART	Предустановленные	App Store, YouTube, E-share			
	Браузер	Chrome			
NOTE: Google Play Store is not supported / Примечание: Google Play Store не поддерживается					
ТВ	Analog TV (ATV)	Диапазон приема	48,25MHz ~ 863,25MHz		
		Входное сопротивление	75Ω		
		Видеосистема	PAL, SECAM		
		Звуковая система	BG, DK, I, L/L'		
		Макс. кол-во каналов	100		
	Digital TV (DVB-T/T2/C/S/S2)	Диапазон приема	DVB-T/VHF	52.5MHz ~ 219MHz	
			UHF	474MHz ~ 862MHz	
		DVB-S/S2	900MHz ~ 2200MHz		
		Входное сопротивление	75Ω		
			Полоса пропускания канала		7MHz/8MHz
		Модуляция	DVB-T	COFDM 2K/8K QPSK, 16QAM, 64QAM ,	
			*DVB-S/S2	QPSK, 8PSK, 16APSK	
			DVB-T2	QPSK, 16QAM, 64QAM, 256QAM	
			DVB-C	16QAM, 32QAM, 64QAM, 128QAM, 256QAM	
		Видеосистема	MPEG-2 MPEG-4, MP@HL, H.264, H265, AVS		
	Звуковая система	MPEG-1 layer 1/2, MPEG-2 layer 2, DRA			
	Функции	EPG, Subtitle			
	Макс. кол-во каналов	>800CH(dynamic)			
	AV	CVBS	Video system: PAL /NTSC /SECAM Video Level: 1.0Vp-p +/-5%		
	Analog RGB	Разрешение	Max. 1920*1080		
Сигнал		0.7Vp-p@75ohm			
H-Frequency		30~80KHz			
	V-Frequency	56~75Hz			
HDMI	Версия	HDMI1&HDMI3 (2.0) , HDMI2(1.4a)			
	HDCP	HDCP 2.2 compliant receiver			
	Формат	480i, 480P, 576i, 576p, 720p, 1080i, 1080p, 1080p, 3840x2160@60Hz			
YUV	Сигнал	Y: 1Vp-p@75ohm UV :0.7Vp-p@75ohm			
	Формат	480i, 480P, 576i, 576p, 720p, 1080i, 1080p			
PC Audio	Вход для наушников	0.2- 2.0 Vrms			
CVBS Audio	L/R RCA вход	0.2- 2.0 Vrms			
YPBPR Audio					
Выходной сигнал	Аудио выход	Freq. Response	100Hz-15KHz @±3dB (1KHz, 0dB reference signal)		
		AMP Max Output power	2x8W(8Ω) THD+N<10%(12V) 2x12W(8Ω) THD+N<10%(24V) Audio Input: 1KHz @0.5Vrms		
Ключевая функция	Режим ожидания				
WLAN (WiFi)	Макс. Скорость передачи данных	150Mbps (1T1R WIFI)			
		300Mbps (*2T2R WIFI)			
	Рабочая частота	2,4GHz (1T1R WIFI) 2,4GHz/5GHz (**2T2R WIFI)			
	Стандарт связи	IEEE 802.11b/g/n			
Терминалы	ВХОД	ATV/DTV	1 IEC 75 Ω		
		CVBS	1MINI RCA terminal		
		YPBPR	1MINI RCA terminal		
		HDMI	2 HDMI terminal		
			1 HDMI/MHL terminal (MHL Option)		
		PC-RGB	1 D-SUB terminal		
		PC-RGB Audio	1 Earphone terminal(black)		
		USB Slot	1 USB2.0 Slot(Horizontal)		
			1 USB3.0 Slot(Horizontal)		
		LAN	1 RJ45 terminal		
ВыХОД	Headphone	1 Earphone terminal(black)			
	Coax	1 RCA terminal(orange)			

* Производитель и импортер оставляют за собой право изменять конструкцию, технические характеристики, функции, внешний вид и комплектацию товаров без предварительного уведомления. Вся предоставленная в инструкции информация, касающаяся комплектации, технических характеристик, функций, цветовых сочетаний носит информационный характер и ни при каких условиях не является публичной офертой.

УСЛОВИЯ ГАРАНТИЙНЫХ ОБЯЗАТЕЛЬСТВ

Уважаемый покупатель!

Выражаем благодарность за Ваш выбор и, при соблюдении правил эксплуатации, гарантируем высокое качество и безупречное функционирование телевизоров HIBERG. Данное изделие представляет собой технически сложный товар. При бережном и внимательном отношении он будет надёжно служить Вам долгие годы. В ходе эксплуатации не допускайте механических повреждений, попадания внутрь посторонних предметов, жидкостей, насекомых. В течение всего срока службы следите за сохранностью идентификационной наклейки с обозначением наименования модели.

Во избежание возможных недоразумений сохраняйте в течение срока службы документы, прилагаемые к товару при его продаже (гарантийный талон, товарный и кассовый чеки, накладные, Руководством пользователя и иные документы).

При покупке изделия обязательно проверьте его комплектность и исправность, а также наличие Руководства пользователя и заполненного Гарантийного талона.

Перед началом эксплуатации изделия просим внимательно ознакомиться с Руководством пользователя.

Гарантийный ремонт не осуществляется в следующих случаях:

- если изделие использовалось в целях, не соответствующих прямому назначению;
- если неисправность явилась следствием небрежной эксплуатации, неправильной транспортировки или условий хранения, вследствие чего изделие имеет механические повреждения;
- если выход из строя произошел в результате естественного износа комплектующих;
- если имеются повреждения, причиной которых явились попадания внутрь изделия посторонних предметов, жидкости и т.д.;
- если обнаружены доказательства самостоятельного вскрытия из-

деля или его ремонт вне гарантийного сервисного центра;

- при неисправностях, возникших из-за перегрузки, повлекшей за собой деформацию или выход из строя внутренних механизмов, а также вследствие скачков или несоответствия напряжения электросети.

- если произошел естественный износ внешнего покрытия, пластиковых и металлических деталей и других материалов, не участвующих в непосредственной механической работе изделия.

Стоимость ремонта оплачивается покупателем, если:

- гарантийный период закончился;
- гарантия не распространяется на данный вид неисправности;
- для определения вида поломки требуется экспертиза, в результате которой доказано, что гарантия не распространяется на данный вид неисправности.

ГОРЯЧАЯ ЛИНИЯ 8-800-700-12-25 (звонок по России бесплатный)

Компания-производитель оставляет за собой право, без предварительного уведомления, вносить изменения в список авторизованных сервисных центров, включая изменения адресов и существующих телефонов.

ЕСЛИ У ВАС ВОЗНИКЛИ ВОПРОСЫ ПО ГАРАНТИЙНОМУ СЕРВИСНОМУ ОБСЛУЖИВАНИЮ, ЛИБО ВЫ ХОТИТЕ ПРИОБРЕСТИ ЗАПЧАСТИ ИЛИ КОМПЛЕКТУЮЩИЕ К ПРОДУКЦИИ WAFF, ОБРАЩАЙТЕСЬ В ЛЮБОЙ АВТОРИЗИРОВАННЫЙ СЕРВИСНЫЙ ЦЕНТР ИЛИ ПО ЕДИНОМУ ТЕЛЕФОНУ СЕРВИСНОЙ СЛУЖБЫ: **8-800-700-12-25**

ПРИ ОБРАЩЕНИИ В СЕРВИСНЫЙ ЦЕНТР, ПОЖАЛУЙСТА, СООБЩИТЕ:

1. Характер неисправности (как можно точнее)
2. Номер модели
3. Серийный номер
4. Имя покупателя, адрес, номер телефона
5. Дату покупки
6. Удобную дату для визита специалиста

HIBERG ГАРАНТИЙНЫЙ ТАЛОН СЕРИЯ AX

№ _____

Внимание! Пожалуйста, потребуйте от продавца полностью заполнить гарантийный талон и отрывные талоны, правила заполнения приведены на обратной стороне талона.

Заполняется фирмой-продавцом

Изделие	
---------	--

Модель	
--------	--

Серийный номер	
----------------	--

Дата продажи	
--------------	--

Фирма-продавец	
----------------	--

Адрес фирмы-продавца	

Талон фирмы-продавца	

Исправное изделие в полном комплекте, с Инструкцией по эксплуатации получил; с условиями гарантии, списком сервисных центров ознакомлен и согласен:
Подпись покупателя:

Сведения об установке изделия	
Фирма-установщик	
Номер сертификата	
Дата установки	
Мастер	

Заполняется установщиками

<i>Печать фирмы-продавца</i>

<i>Печать фирмы-продавца</i>

Заполняется сервисным центром

Дата приёма

Дата выдачи

Особые отметки

*А
Печать
Сервисного центра*

Дата приёма

Дата выдачи

Особые отметки

*Б
Печать
Сервисного центра*

Дата приёма

Дата выдачи

Особые отметки

*В
Печать
Сервисного центра*

Дата приёма

Дата выдачи

Особые отметки

*Г
Печать
Сервисного центра*

HIBERG ОТРЫВНОЙ ТАЛОН "А" № _____

Изделие	
Модель	
Сервисный номер	
Дата продажи	
Фирма-продавец	

Заполняется фирмой-продавцом

Печать фирмы-продавца

HIBERG ОТРЫВНОЙ ТАЛОН "Б" № _____

Изделие	
Модель	
Сервисный номер	
Дата продажи	
Фирма-продавец	

Заполняется фирмой-продавцом

Печать фирмы-продавца

HIBERG ОТРЫВНОЙ ТАЛОН "В" № _____

Изделие	
Модель	
Сервисный номер	
Дата продажи	
Фирма-продавец	

Заполняется фирмой-продавцом

Печать фирмы-продавца

HIBERG ОТРЫВНОЙ ТАЛОН "Г" № _____

Изделие	
Модель	
Сервисный номер	
Дата продажи	
Фирма-продавец	

Заполняется фирмой-продавцом

Печать фирмы-продавца

СРОК СЛУЖБЫ

Срок службы телевизоров Hiberg составляет 5 лет со дня продажи через розничную торговую сеть. В течение этого времени изготовитель обеспечивает потребителю возможность использования товара по назначению, а также выпуск и поставку запасных частей в торговые и ремонтные предприятия.

ГАРАНТИЯ

Гарантийный срок – 1 (один) год со дня продажи через розничную торговую сеть, но не более 3-х (трех) лет с даты производства.

Месяц и год изготовления зашифрован в серийном номере и указан на технической этикетке.

Пример расшифровки серийного номера

504KTVQTS0320P1S0001, где

504KTVQTS - наименование модели,

0320 - месяц и год производства,

P1 - партия продукции указанного года,

S0001 - идентификационный номер

Manufacturer: Guangzhou HD Electronics Technology Co., Ltd.

Address: No.1, Jiaochanggang, Shiqi Town, Panyu District, Guangzhou City, Guangdong province, China

Изготовитель: Гуаньчжоу ЭйчДи Электроникс Технолоджи Ко., Лтд.

Адрес: № 1, Цзяочанган, Шики Таун, Паньюй Дистрикт, Гуаньчжоу Сити, Гуандун провинс, Китай

Изготовлено в Китае

Месяц и год изготовления: 03.2020 г.

Импортер: ООО «Интер-Трейд»

347800, Россия, Ростовская область, г. Каменск-Шахтинский, ул. Ворошилова, 152, Тел/факс: +7(863)203-71-01

e-mail: info@hiberg.ru

По коммерческим вопросам, а также по вопросам, связанным с сотрудничеством по программе HIBERG, звоните по тел.: **+7(863) 203-71-01**



ДЛЯ ЗАМЕТОК

Area for notes with horizontal dotted lines.

Мы рады предложить Вам другие продукты торговой марки «HIBERG», среди которых:



- Холодильники



- Плиты



- Морозильники



- Посудомоечные машины



- Телевизоры



- Стиральные машины



- Планетарные миксеры



- Морозильные лари



- Кулеры

