

HIBERG

THE PRIME CHOICE

ХОЛОДИЛЬНИКИ

СОДЕРЖАНИЕ

ВВЕДЕНИЕ	4
ТЕХНИКА БЕЗОПАСНОСТИ	5
ДЕТАЛИ И ФУНКЦИИ	8
ПАНЕЛЬ УПРАВЛЕНИЯ И РЕЖИМЫ	9
ТЕХНИЧЕСКИЕ ХАРАКТЕРИСТИКИ	10
УСТАНОВКА	12
ИСПОЛЬЗОВАНИЕ	16
АВТОМАТИЧЕСКИЙ ЛЕДОГЕНЕРАТОР	17
ЗАМЕНА ФИЛЬТРА	18
ПОЛЕЗНЫЕ СОВЕТЫ И РЕКОМЕНДАЦИИ	22
ЧИСТКА И УХОД	24
ПОЛЕЗНАЯ ИНФОРМАЦИЯ	26
УСТРАНЕНИЕ НЕИСПРАВНОСТЕЙ	28
УТИЛИЗАЦИЯ ХОЛОДИЛЬНИКА	30
ГАРАНТИЙНЫЕ УСЛОВИЯ	31
ГАРАНТИЙНЫЙ ТАЛОН	34

ВВЕДЕНИЕ

Уважаемый покупатель!

Благодарим Вас за приобретение техники **HIBERG**. При правильном использовании она прослужит Вам долгие годы. Продукция HIBERG соответствует требованиям наиболее высоких мировых стандартов качества, сочетая в себе утонченный дизайн, функциональность и доступную цену.

Техника HIBERG возьмет на себя часть Ваших домашних забот и будет чрезвычайно полезна в быту.

Пожалуйста, внимательно изучите настоящее руководство. Оно содержит важные указания по безопасности, эксплуатации и уходу за изделием. Побойтесь о сохранности настоящего руководства по эксплуатации. Если изделие перейдет к другому хозяину, обязательно передайте ее вместе с ним. Пожалуйста, убедитесь, что все люди, использующие данное изделие, ознакомлены с руководством и мерами безопасности.

Производитель и импортер не несут ответственность перед конечным пользователем, если он по каким-то причинам не ознакомился с руководством должным образом. Если по каким-либо причинам руководство было утеряно или испорчено тем самым препятствуя ознакомлению с ним Вы всегда можете обратиться в справочную службу, либо самостоятельно ознакомиться/скачать руководство на официальном сайте **www.hiberg.ru**. Если Вы столкнулись с неправильной работой изделия, еще раз внимательно изучите руководство. Если содержащейся в нем информации недостаточно, свяжитесь со справочной службой по вопросам гарантийного и сервисного обслуживания по федеральному номеру **8-800-350-50-19 (звонок по России бесплатный)** для получения помощи или вызова уполномоченного специалиста.

ДОБРО ПОЖАЛОВАТЬ В МИР HIBERG!

На нашем веб-сайте **www.hiberg.ru** Вы сможете:

Найти рекомендации по использованию изделий и информацию о техническом обслуживании.

Найти руководства по эксплуатации. Получить информацию о новинках и особенностях техники HIBERG.

Поддержка потребителей и сервисное обслуживание

Мы настоятельно рекомендуем использовать оригинальные запчасти. При обращении в сервисный центр следует иметь под рукой следующую информацию: модель, продуктовый номер, серийный номер. Данная информация находится в таблице с техническими данными.

ТЕХНИКА БЕЗОПАСНОСТИ

Следующие рекомендации по технике безопасности призваны предотвратить непредвиденные риски и ущерб, вызванные опасной либо ненадлежащей эксплуатацией изделия.

ОСТОРОЖНО!

Чтобы снизить опасность пожара, удара током или получения Отравм, при использовании изделия необходимо принять следующие основные меры предосторожности.

ДЕТИ В ДОМЕ

Изделие не предназначено для использования лицами (включая детей) с ограниченными физическими или умственными способностями, болезнями органов чувств, а также недостаточным опытом и знаниями. Указанные категории могут использовать изделие исключительно после обучения и под присмотром лица, ответственного за их безопасность. Не позволяйте детям играть с изделием.

ВНИМАНИЕ!

Запрещается использовать холодильник для целей, не оговоренных настоящим Руководством.

Во избежание травм передвигать холодильник должны не менее двух человек.

Удалите упаковочные ленты, скотч и наклейки до начала эксплуатации (кроме наклейки с технически-

ми характеристиками холодильника).

Остатки клея после удаления наклеек и скотча можно легко смыть, нанеся небольшое количество жидкого моющего средства для посуды и слегка потерев. Внутренние стенки холодильника можно также вымыть раствором теплой мыльной воды с пищевой содой (1 чайная ложка соды на 1 литр воды). Затем протрите влажной тканью и вытрите насухо. Оставьте холодильник на 1 час с открытой дверцей, давая ему просохнуть и проветриться.

Не используйте острые инструменты, растворители, горючие жидкости и металлические щетки для удаления остатков клея, так как это может повредить поверхность холодильника.

Передвигая холодильник, не наклоняйте его более чем на 45°.

ОБЩИЕ ПРАВИЛА ТЕХНИКИ БЕЗОПАСНОСТИ И ПОВСЕДНЕВНОЙ ЭКСПЛУАТАЦИИ

Храните продукты питания в соответствии с рекомендациями производителя. Никогда не используйте механические или иные приспособления для ускорения процесса оттаивания, если иное не одобрено изготовителем.

Не пытайтесь ремонтировать холодильник самостоятельно. Это опасно для Вас и технического состояния изделия. Любое повреждение кабеля может привести к корот-

кому замыканию, возгоранию или поражению электрическим током.

Избегайте повреждения трубок холодильного контура.

Не располагайте продукты вблизи распределителя холодного воздуха. Для обеспечения нормальной циркуляции воздуха не превышайте допустимую загрузку камеры продуктами.

Не размещайте горячие предметы вблизи пластиковых деталей изделия.

Не храните бутылки или банки с напитками (особенно газированными) в морозильной камере.

Не перегружайте полки и ящики.

Не употребляйте фруктовый лед или кубики льда прямо из холодильника, так как это может привести к ожогу холодом.

Не замораживайте повторно ранее размороженные продукты.

БЕЗОПАСНОСТЬ ПРИ РАБОТЕ С ЭЛЕКТРИЧЕСТВОМ

Удалите упаковку и осмотрите изделие. При обнаружении механических повреждений не включайте холодильник в сеть. Обратитесь в магазин, в котором он был приобретен, сохранив все упаковочные материалы. Перед подключением холодильника рекомендуется выждать около 4 часов для возврата хладагента в компрессор.

Перед подключением холодильника к сети электропитания убедитесь в том, что параметры электросети соответствуют параметрам, указанным на технической

этикетке. Она расположена либо на задней стенке, либо на левой или правой внутренней стенке изделия.

При первом включении холодильника не загружайте в него сразу же продукты. Дайте ему набрать необходимую температуру в течение 2-4 часов.

Холодильник может быть подключен только к однофазной сети переменного тока 220 ~ 240 В/50 Гц. При частых скачках напряжения рекомендуется использовать стабилизатор напряжения с автоматической регулировкой.

Питание в розетке должно соответствовать параметрам изделия. Розетка должна быть оснащена заземлением. Рекомендуется использование отдельной розетки, к которой не будут подключаться другие электрические приборы. Не используйте удлинитель. Убедитесь, что вилка и шнур питания не повреждены. В противном случае это может привести к короткому замыканию, поражению электрическим током, перегреву и даже к возгоранию.

Отключайте холодильник от сети электропитания перед очисткой или перемещением.

При отключении холодильника от сетевой розетки всегда держитесь за вилку. Не тяните за шнур питания.

При отключении холодильника от сети электропитания последующее подключение к сети следует производить не ранее, чем через

10 минут. Несоблюдение этого правила может привести к отказу мотор-компрессора.

Не используйте холодильник при отсутствии плафона/крышки на лампе внутреннего освещения.

Любой электрический компонент может быть заменен или отремонтирован только представителем сертифицированной сервисной службы. При этом должны использоваться только оригинальные запасные части.

Не храните другие электрические приборы, такие как аппараты для приготовления мороженого, внутри холодильника, если это не одобрено заводом-изготовителем.

ВНИМАНИЕ!

В случае необходимости в выполнении каких-либо процедур с холодильником (перемещении, очистке и т.д.) необходимо вначале отключите холодильник от сети. По окончании работ подключите холодильник к сети.

ХЛАДАГЕНТ И РИСК ВОЗГОРАНИЯ

Холодильник содержит небольшое количество хладагента (R600a) в холодильном контуре.

Поскольку холодильник содержит хладагент R600a, безопасный для окружающей среды, но обладающий высокой горючестью, убедитесь, что трубки с хладагентом не были повреждены во время транспортировки и монтажа. Утечка хладагента может привести к пожару.

В случае если утечка хладагента (R600a) уже произошла, во избежание возгорания и повреждения глаз уберите зажженные свечи, лампы и другие предметы с открытым огнем или высокой температурой подальше от холодильника и тщательно проветрите помещение.

Не храните в холодильнике легко воспламеняющиеся предметы (например, спреи, аэрозоли или взрывчатые вещества).

Площадь помещения должна быть не менее 1 м³ на 8 г хладагента (R600a). Количество хладагента в холодильнике указано на этикетке.

ДЕТАЛИ И ФУНКЦИИ

RFS-650DX NFB/GB/GW/GY

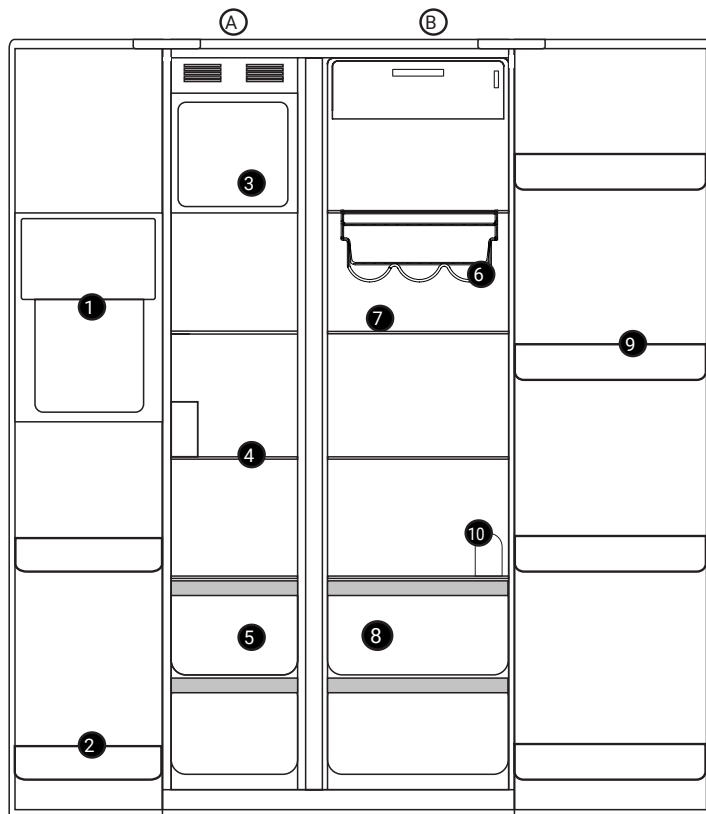

Ⓐ Морозильное отделение

Ⓑ Холодильное отделение

① Диспенсер для воды, кубиков льда и колотого льда

⑥ Полка для бутылок

② Дверные полки

⑦ Полки из закаленного стекла

③ Ледогенератор и отсек для хранения льда

⑧ Выдвижные ящики

④ Полки из закаленного стекла

⑨ Дверные полки

⑤ Выдвижные ящики

⑩ Фильтр для воды



Примечание: схематическое изображение может отличаться от реального.

ПАНЕЛЬ УПРАВЛЕНИЯ И РЕЖИМЫ

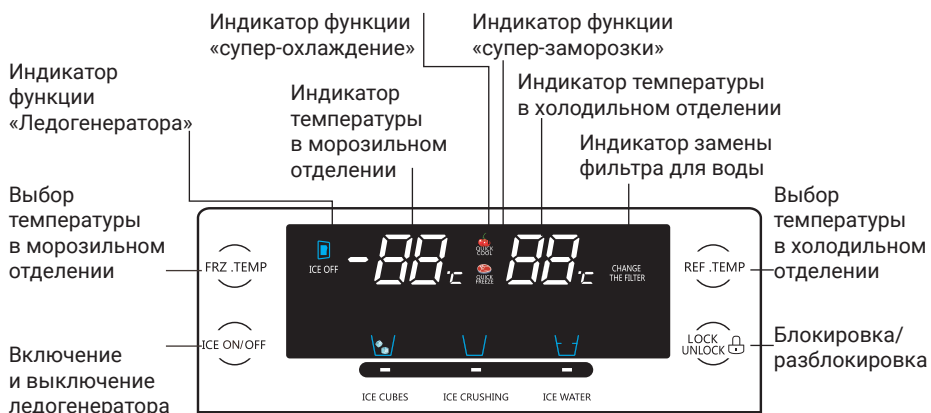

⚠ ВНИМАНИЕ!

Устанавливая температуру, Вы выбираете среднюю температуру для всего холодильника. При этом температура внутри каждого отделения может отличаться от значений температуры, отображающихся на дисплее, в зависимости от того, сколько продуктов размещено в холодильнике именно там. Температура окружающей среды может также повлиять на фактическую температуру внутри холодильника.

ТЕХНИЧЕСКИЕ ХАРАКТЕРИСТИКИ

Модель	RFS-650DX NFB/GB/GW/GY
Общие данные	
Общий объем, л	618
Полезный объем л	541
Тип	Side-by-side
Тип управления	Электронный (сенсорный)
Система размораживания	Total NO FROST (автоматическая)
Напряжение, В / Частота, Гц	220-240 / 50
Номинальный ток, А	1.7
Потребляемая мощность нагревательной системы, Вт	210
Климатический класс	SN-T
Класс энергопотребления	A++
Уровень энергопотребления, кВт/год	344
Уровень шума, дБ	39
Хладагент / кол-во	R600a / 85g
Компрессор (бренд, модель)	DZ120A1W(GMCC)
Тип компрессора	Инверторный
Количество компрессоров, шт.	1
Количество дверей, шт.	2
Панель управления	да
Настраиваемый термостат	да
Холодильное отделение	
Полезный объем, л	372
Количество полок (стекло), шт.	4
Полка для бутылок, шт.	1
Количество полок на дверце (пластик), шт	4
Отделение для овощей и фруктов (ящик выдвижной), шт	2
LED-подсветка	да
Подставка для яиц, кол-во	2x6
Диспенсер для воды и льда	кубиками, рубленый лед, ледяная вода
Морозильное отделение	
Морозильное отделение	**** (4 звезды)
Полезный объем, л	169
Ящик выдвижной, шт.	2
Количество полок на дверце (пластик), шт	2
Количество полок (стекло), шт.	3
LED-подсветка	да
Мощность замораживания, кг/24ч	12
Автономное сохранение холода, ч	6
Автоматический ледогенератор	да
Фильтр для воды	да
Подключение к водопроводу	да
Размеры	
Без упаковки, мм (Ш×Г×В)	911x706x1780
С упаковкой, мм (Ш×Г×В)	968x750x1845

Расшифровка обозначения цвета

GY-Бежевое стекло
GB-Черное мерцающее стекло
GW-Белое мерцающее стекло
Y-Бежевый
Ym-Бежевый мрамор
H-Шампань
Xq-Стальной лен
B-Графитовый
W-Белый
Xd-Темная нержавеющая сталь

Модель	Масса нетто, кг	Масса брутто, кг
RFS-650DX NFB	97	107
RFS-650DX NFGB	103	113
RFS-650DX NFGW	103	113
RFS-650DX NFGY	103	113

Комплектация

Наименование	Количество
Холодильник	1 шт.
Инструкция	1 шт.
Шланг	1 шт.
Крепление для шланга	1 шт.
Предохранительный клапан	1 шт.
Фильтр для воды	1 шт.

 **Производитель и импортер оставляют за собой право изменять конструкцию, технические характеристики, функции, внешний вид, комплектацию изделия (товара) и т.д. без предварительного уведомления. Вся представленная в инструкции информация, касающаяся комплектации, технических характеристик, функций, цветовых сочетаний и т.д. носит информационный характер и ни при каких условиях не является публичной офертой.**

УСТАНОВКА

ВЕНТИЛЯЦИЯ ХОЛОДИЛЬНИКА

В целях повышения эффективности системы охлаждения и сохранения энергии необходимо обеспечивать надлежащую вентиляцию вокруг холодильника для отвода тепла. По этой причине вокруг холодильника должно быть достаточно свободного пространства. Рекомендуется: не менее 10 см от задней стены, не менее 10 см до потолка, не менее 10 см по бокам. Перед холодильником должно быть достаточно пространства для открывания дверцы не менее чем на 145-150°.

⚠ Примечание: данный холодильник выполняет свои функции при условии соблюдения требований климатического класса. Соответствие климатического класса температурным условиям приведены в таблице ниже. Климатический класс Вашего холодильника указан в технических характеристиках данного Руководства и в технической этикетке на корпусе холодильника.

Климатический класс	Температура окружающей среды
SN	от +10°C до +32°C
N	от +16°C до +32°C
ST	от +16°C до +38°C
T	от +10°C до +43°C

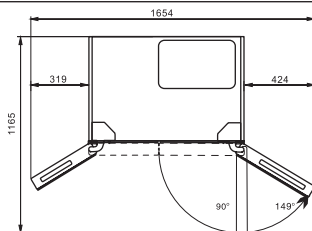

Охладите горячие продукты до комнатной температуры перед тем, как поместить их в холодильник. Перегрузка заставит компрессор работать дольше. Продукты, которые замерзают слишком медленно, могут испортиться или потерять вкусовые качества.

Не забудьте правильно обернуть пищу и протереть насухо контейнеры, прежде чем поместить их в холодильник. Это уменьшит образование снега.

Не допускается оклеивание отсеков холодильника алюминиевой фольгой, восковой бумагой или бумажными полотенцами. Данные действия снизят циркуляцию холодного воздуха, что повлечет за собой снижение эффективности работы холодильника.

Упорядочьте и промаркируйте продукты для снижения частоты открывания дверцы и снижения времени поиска необходимых продуктов. Старайтесь брать максимальное количество необходимого за одно открывание и не держите дверцу холодильника подолгу открытой.

навливайте холодильник в сухом месте подальше от источников высокой влажности.

Размещайте холодильник вне воздействия прямых солнечных лучей, дождя или снега, а также источников тепла, таких как печки/плиты, радиаторы отопления, камины или обогреватели.

В случае установки холодильника в углу, между боковой стенкой холодильника со стороны дверных петель и стеной должно оставаться расстояние, достаточное для свободного открывания дверцы холодильника.

Установка холодильника на ковровое покрытие может стать причиной его перегрева. Во избежание этого на ковровое покрытие необходимо положить резиновый коврик или деревянную подставку, обеспечив зазор в 2,5 см.

Холодильник не предназначен для эксплуатации в гаражах или на открытых площадках. Не накрывайте холодильник.

РЕГУЛИРОВКА УРОВНЯ ХОЛОДИЛЬНИКА

Регулировка уровня необходима для устранения вибрации. Если уровень холодильника не отрегулирован должным образом во время установки, дверца может неплотно закрываться. Впоследствии это может привести к проблемам с охлаждением, замораживанием и поддержанием уровня влажности.

Рекомендуем выровнять холодильник следующим образом:

1. Подкатите холодильник на место установки.

2. Откручивайте регулируемые ножки до момента их контакта с полом.

3. Отклоните холодильник назад на 10 мм или 0,5 градусов, сделав 1-2 дополнительных оборота регулируемых ножек. Это позволит дверце холодильника возвратиться в закрытое положение.

4. При необходимости передвиньте холодильник.

В зависимости от модели Вам может понадобиться отвертка.

Не забудьте подкрутить ножки обратно для беспрепятственного перемещения, после чего повторно выполните вышеуказанные действия по установке.

⚠ ВНИМАНИЕ!

Колесики не предназначены для перемещения холодильника влево или вправо и должны использоваться только для перемещения вперед-назад.

В зависимости от модели холодильника в комплект поставки входят различные пластмассовые и стеклянные полки для хранения продуктов. Одна из стеклянных полок должна быть установлена над контейнером для овощей. Остальные полки устанавливаются по Вашему усмотрению.

⚠ ВНИМАНИЕ!

Не переворачивайте холодильник и не кладите его на бок. Максимальный наклон - 45 градусов. Поднимая холодильник, никогда не придерживайте за ручку дверцы, верхнюю па-

нель или трубки, так как велика вероятность деформации и отламывания этих частей.

ПОСЛЕ УСТАНОВКИ

После установки холодильника, необходимо тщательно его протереть перед использованием. Рекомендации по уходу за холодильником указаны в главе «Чистка и уход».

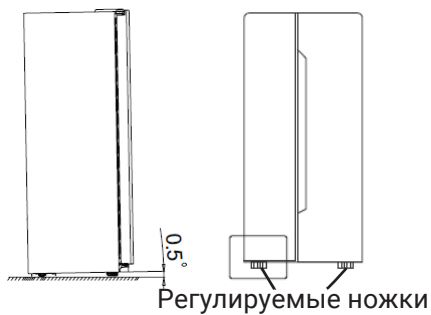
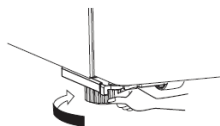
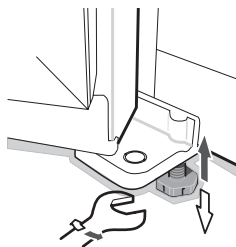
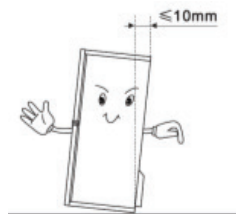

ПОДКЛЮЧЕНИЕ К ВОДОСНАБЖЕНИЮ

⚠ Предупреждение: подключать только к питьевому водоснабжению

⚠ ВНИМАНИЕ!

Подключение к источнику воды должно быть выполнено только специалистом!

Подключение холодильника к источнику холодного водоснабжения:

Мин. давление: 1.4 бар

Макс. давление 6.9 бар

Входное соединение: 1/4 дюйма, внутренняя резьба.

Во время использования функции ледогенератора, убедитесь, что шланг правильно подсоединен к водоснабжению, а водопроводный кран открыт. Убедитесь, что для подключения шланга к водоснабжению выделено достаточно пространства.

После первого запуска, когда холодильник начнет работать в стандартном режиме, ледогенератор начнет делать лед. При первом включении функция подачи холодной воды будет доступна через 5 часов после начала работы, а функция подачи кубиков льда или колодезья льда - через 12 часов.

⚠ ВНИМАНИЕ!

Проверьте правильность подключения к водопроводу. Убедитесь в отсутствии протечек воды.



Снимите предохранительный клапан



Снимите пылезащитный колпачок

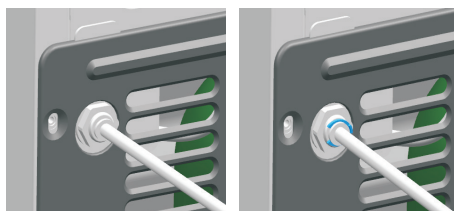

Присоедините шланг к разъему для воды

Установите предохранительный клапан на место



Установите крепление для шланга

Зафиксируйте шланг для воды креплением

ИСПОЛЬЗОВАНИЕ

УСТАНОВКА ТЕМПЕРАТУРЫ МОРОЗИЛЬНОГО ОТДЕЛЕНИЯ

Температура морозильной камеры по умолчанию составляет -18°C . Чтобы изменить температуру морозильной камеры, нажмите «**FRZ. TEMP**» и установите необходимую температуру.

$-15^{\circ}\text{C} \sim -16^{\circ}\text{C} \sim -17^{\circ}\text{C} \sim -18^{\circ}\text{C} \sim -19^{\circ}\text{C} \sim 20^{\circ}\text{C} \sim -21^{\circ}\text{C} \sim -22^{\circ}\text{C} \sim -23^{\circ}\text{C} \sim -23^{\circ}\text{C} +*$ (супер-заморозка) $\sim -15^{\circ}\text{C}$

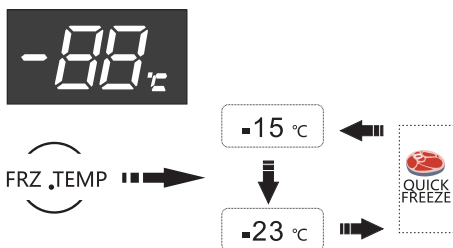

УСТАНОВКА ТЕМПЕРАТУРЫ ХОЛОДИЛЬНОГО ОТДЕЛЕНИЯ

Температура холодильной камеры по умолчанию 5°C . Чтобы изменить температуру нажмите «**REF. TEMP**» и установите необходимую температуру.

$8^{\circ}\text{C} \sim 7^{\circ}\text{C} \sim 6^{\circ}\text{C} \sim 5^{\circ}\text{C} \sim 4^{\circ}\text{C} \sim 3^{\circ}\text{C} \sim 2^{\circ}\text{C} \sim 2^{\circ}\text{C} +*$ (супер-охлаждение) $\sim 8^{\circ}\text{C}$

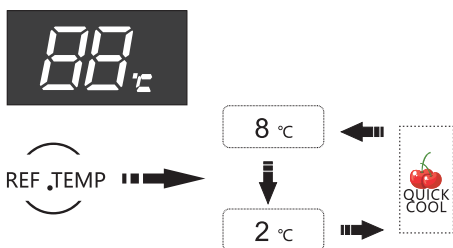

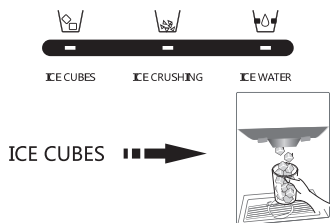

ФУНКЦИИ ДИСПЕНСЕРА ДЛЯ ВОДЫ И ЛЬДА

Нажмите кнопку «**ICE CUBES**», при этом отобразится индикатор . Далее нажмите и удерживайте пушкран, для наполнения стакана кубиками льда.

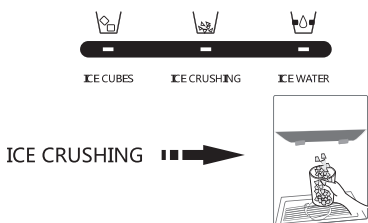

Нажмите кнопку «**ICE CRUSHING**», при этом отобразится индикатор . Далее нажмите и удерживайте пушкран, для наполнения стакана колотым льдом.



Нажмите кнопку «**ICE WATER**», при этом отобразится индикатор . Далее нажмите и удерживайте пушкран, для наполнения стакана холодной водой.

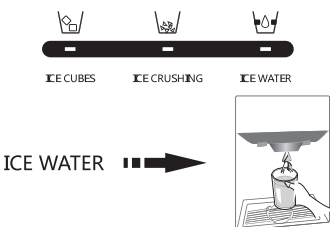

АВТОМАТИЧЕСКИЙ ЛЕДОГЕНЕРАТОР

Автоматический лёдогенератор

Лёдогенератор и отделение для хранения льда расположены в верхней части морозильной камеры. Перед использованием лёдогенератора убедитесь, что выключатель находится в рабочем положении и подключена система водоснабжения. Лёд будет создаваться автоматически. При полном заполнении отделения льдом, процесс остановится самостоятельно.

Лёдогенератор может производить до 1,5 кг льда в сутки.

При достижении морозильной камерой установленной температуры, лёдогенератор может изготовить первую партию льда в течение нескольких часов.



пуш-краник

контейнер для сбора воды

⚠ ВНИМАНИЕ!

В процессе приготовления льда Вы можете слышать звуковой сигнал из водяного клапана, звук проточной и падающих кубиков льда.

Следует своевременно очищать водосбор во избежание разлива воды и повреждения пола.

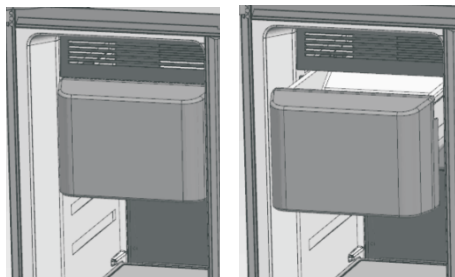

ВЫКЛЮЧЕНИЕ ЛЕДОГЕНЕРАТОРА

Если вам нужно выключить функцию лёдогенератора

⚠ Рекомендация: эта функция отключает приготовление льда.

Нажмите на кнопку «ICE ON/OFF» и удерживайте 3 секунды для выключения лёдогенератора. При этом появится индикатор «ICE ON/OFF».

После выключения лёдогенератора, функции «ICE CUBES / ICE CRUSHING / ICE WATER» будут отключены.

Индикатор функции «Лёдогенератор»

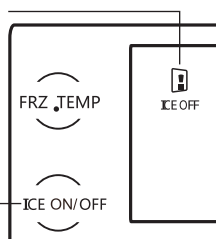

Включение и выключение лёдогенератора

⚠ Предупреждение: несколько часов до выключения лёдогенератора необходимо отключить холодильник от системы водоснабжения. После отключения функции лёдогенератора, очистите отсек для хранения льда.

ЗАМЕНА ФИЛЬТРА

ВНИМАНИЕ!

Не используйте функцию «Холодной воды» диспенсера, если качество воды плохое или вода сильно загрязнена.

Фильтр для воды, лёдогенератора позволяет пить очищенную воду и получать чистый лёд, забирает в себя хлор, свинец и многие другие химические примеси воды из водопровода

Фильтр для воды можно использовать до 180 дней.

После 165 дней использования фильтра на дисплее загорится и будет мигать индикатор замены фильтра. Этот индикатор будет напоминать о необходимости замены фильтра после 180 дней его использования.

ВНИМАНИЕ!

Если питьевая вода имеет неприятный привкус, то очистите водяную систему полностью и пропустите через диспенсер большое количество воды. Если неприятный вкус остался, необходимо заменить фильтр для воды.

Перед тем как заменить фильтр, отключите питание холодильника и подачу воды.

Открутите и извлеките фильтр для воды в соответствии с индикаторами на фильтре. Установите новый фильтр и затяните.

После замены фильтра пропустите немного воды через диспенсер, чтобы убрать воздух из системы.

ВНИМАНИЕ!

После замены фильтра нажмите на кнопку «ICE WATER» и удерживайте более 5 секунд, чтобы отключить индикатор замены фильтра.

Убедитесь, что функция ледогенератора включена, дверь морозильной камеры закрыта полностью, кран подачи воды открыт и правильно присоединен, препятствия для подачи воды отсутствуют, давление воды не ниже 1,4 бар, а морозильное отделение набрало заданную температуру после первого включения.

СИГНАЛИЗАЦИЯ ОТКРЫТОЙ ДВЕРИ

Если дверца холодильника открыта (неплотно закрыта) более 1 минуты, прозвучит предупреждающий звуковой сигнал (зуммер). После закрытия двери сигнал исчезнет.

ХОЛОДИЛЬНАЯ КАМЕРА

Холодильная камера предназначена главным образом для хранения продуктов в течение короткого периода времени.

Холодильная камера подходит для хранения фруктов, овощей, напитков и еды, планируемых к употреблению в ближайшее время. Рекомендуем упаковать продукты прежде, чем поместить их в холодильник.

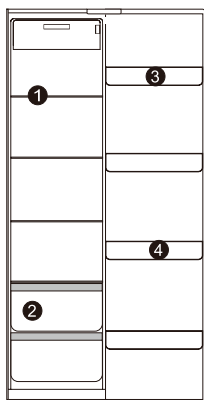

Предлагаемые секции холодильной камеры для хранения различных видов продуктов:

1. Стекланные полки: хлебобулочные изделия, молоко и т.д.;
2. Выдвижные ящики: фрукты, овощи и т.д.;

3. Верхние лотки (полки-балконы): кисломолочные продукты, продукты с сильным запахом и т.д.;

4. Стеллаж для бутылок: продукты питания в тонкой упаковке и т. д.

Отделение для хранения фруктов и овощей

Помогает сохранять влагу в овощах и фруктах и поддерживает оптимальный уровень влажности воздуха в ящике.

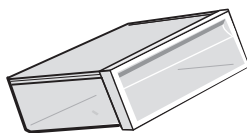

Стекланные полки



Чтобы снять стеклнную полку, нажмите двумя руками на подвижный штифт, находящийся ниже самой полки, и одновременно подтолкните её вовнутрь.

Полка для бутылок

Демонтаж: Двумя руками удерживайте по бокам полку для бутылок. Сместите её в сторону с выступом и подтолкните внутрь в направлении стрелки. Если движение происходит с усилием, убедитесь, что фиксатор на краю полки извлечён из паза обшивки двери.

Установка: Двумя руками удерживайте полку для бутылок с двух сторон.

Сначала установите фиксатор на стороне с выступом. Затем слегка подтолкните другую сторону вовнутрь до полной фиксации.

Полки стеклянные, дверные и выдвижные ящики для овощей и фруктов

На дверях холодильной камеры расположены несколько полок разного размера, которые подходят для хранения яиц, упакованных продуктов питания, напитков в банках и бутылках и т.д.

Не кладите слишком много тяжелых продуктов на эти полки.

Дверная полка может быть расположена на разной высоте по Вашему усмотрению. Пожалуйста, уберите с полки продукты, перед изменением ее расположения.

Чтобы снять полку, легко подайте ее вперед и снимите с направляющих.

Ставя полку на место, убедитесь, в отсутствии препятствий.

Ящики для овощей и фруктов

Данные ящики предназначены для хранения/охлаждения овощей и фруктов. Пожалуйста, при извлечении ящика не забывайте предварительно убрать из него продукты.

Высокая влажность хорошо сказывается на хранении овощей.

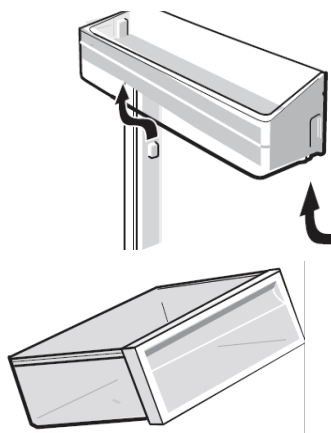
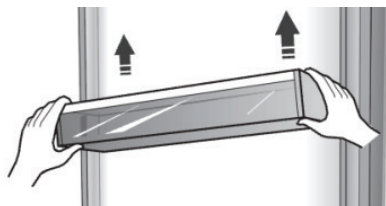

⚠ Примечание: левый ящик предназначен для более длительного хранения фруктов, овощей и зелени, т.к. оснащен специальной мембраной, удерживающей влагу.

Полки в холодильной камере

В холодильной камере есть полки, которые можно при необходимости извлечь и очистить.

Стеклянные полки легко устанавливаются на разных уровнях. Для их снятия потяните на себя, затем опустите слегка вниз и извлеките. При обратной установке убедитесь, что полки зафиксированы правильно и надежно.

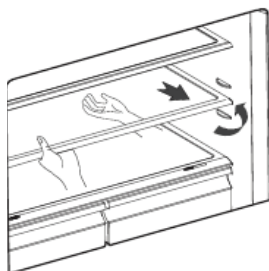

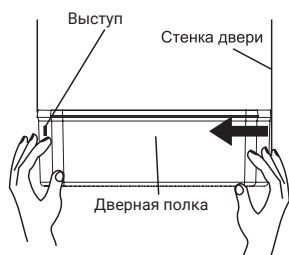
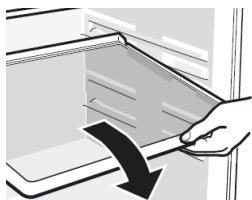

Для снятия дверной полки потяните её вверх

МОРОЗИЛЬНАЯ КАМЕРА

Морозильная камера используется для заморозки еды, хранения продуктов глубокой заморозки и изготовления кубиков льда. Продукты питания могут храниться в течение долгого времени.

Морозильная камера подходит для сохранения свежести продуктов на долгий срок. Рекомендуем перед хранением мяса нарезать его на удобные для использования куски и отметить дату заморозки во избежание превышения сроков хранения.

Предлагаемые секции морозильной камеры для хранения различных видов продуктов:

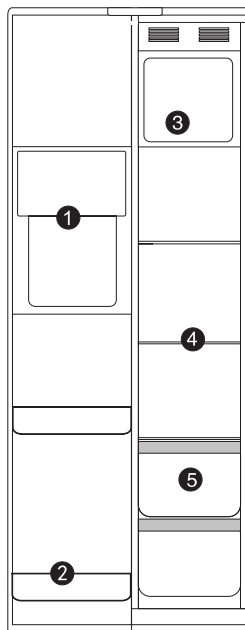

- 1 Дозатор
- 2 Лотки на двери: замороженные изделия;
- 3 Отделение для хранения льда
- 4 Стекланные полки: замороженные продукты, такие как рыба, мясо, мороженое;
- 5 Выдвижные ящики: замороженные продукты в упаковке и т.д.

ПОЛЕЗНЫЕ СОВЕТЫ И РЕКОМЕНДАЦИИ

ЭНЕРГОСБЕРЕЖЕНИЕ

Для экономии электроэнергии свету-ем Вам следовать следующим реко-мендациям:

1. Не держите двери холодильника подолгу открытыми.
2. Не размещайте холодильник вбли-зи источников тепла (прямых сол-нечных лучей, плит, радиаторов и т.д.).
3. Не устанавливайте температуру ниже (холоднее), чем Вам на самом деле необходимо.
4. Не размещайте в холодильнике недавно приготовленные (теплые) продукты питания.
5. Размещайте холодильник в хорошо вентилируемом помещении.

ОХЛАЖДЕНИЕ СВЕЖИХ ПРОДУК-ТОВ

Не ставьте в холодильник горячие продукты, так как температура вну-три холодильника резко повышается, приводя к более интенсивной работе компрессора, и как следствие к повы-шению энергопотребления.

Закрывайте или упаковывайте про-дукты, имеющие сильный и/или рез-кий запах.

Размещайте продукты внутри холо-дильника таким образом, чтобы не нарушать циркуляцию воздуха.

Мясо (все виды) необходимо завер-нуть в полиэтилен (пластиковый па-кет) и поместить на стеклянную полку над ящиком для овощей.

Всегда следуйте рекомендациям про-изводителя касательно срока хране-

ния продуктов.

Готовая холодная еда должна быть закрыта и может быть размещена на любой полке.

Фрукты и овощи должны храниться в специальных ящиках.

Масло и сыр должны быть завер-нуты в полиэтилен (пластиковый пакет).

Бутылки с молоком должны быть с крышкой и храниться на дверных полках.

ЗАМОРАЖИВАНИЕ

При первом запуске, дайте холо-дильнику поработать не менее 2 ча-сов на максимальных настройках перед загрузкой в него продуктов.

Храните продукты в герметичной (воздухонепроницаемой) алюми-ниевой упаковке или полиэтиленовой пищевой пленке.

Не позволяйте свежим не заморо-женным продуктам касаться уже замороженных во избежание на-грева (повышения температуры) последних.

Будьте осторожны с замороженными продуктами: соприкосание открытых кожных покровов с сильно заморо-женными продуктам может привести к ожогу холодом.

Для отслеживания времени хранения рекомендуется указывать на продук-тах дату.

ХРАНЕНИЕ ЗАМОРОЖЕННЫХ ПРО-ДУКТОВ

Убедитесь, что замороженные про-

дукты правильно хранились продавцом.

Размороженные продукты быстро портятся. Не рекомендуется замораживать их повторно. Не превышайте срок хранения указанный производителем продуктов.

ВЫКЛЮЧЕНИЕ ХОЛОДИЛЬНИКА

При выключении холодильника на продолжительный срок необходимо выполнить следующие действия:

1. Извлеките все продукты.
2. Отключите холодильник от сети.
3. Тщательно протрите холодильник изнутри.
4. Убедитесь, что двери зафиксированы в полуоткрытом состоянии и не препятствуют циркуляции воздуха.

ЧИСТКА И УХОД

ВНИМАНИЕ!

Холодильник должен быть отключен от сети перед началом и во время очистки, иначе возникает опасность поражения электрическим током!

По гигиеническим соображениям рекомендуется чистить холодильник/морозильник не менее 1 раза в 2 месяца.

Внешняя очистка

Для поддержания хорошего внешнего вида холодильника его необходимо регулярно чистить.

1. Протирайте цифровой дисплей, панель управления и/или термостат (зависит от модели) чистой мягкой тканью.
2. Наносите воду на ткань (тряпку), а не на холодильник. Это обеспечит равномерное распределение влаги на поверхности.
3. Нанесите на двери, ручки и корпус холодильника мягкое моющее средство и насухо вытрите мягкой тканью.

ВНИМАНИЕ!

Не используйте для очистки острые предметы, поскольку они могут поцарапать поверхность холодильника.

Не используйте для очистки холодильника растворители, автомобильные моющие средства, отбеливатели, эфирные масла, абразивные чистящие средства или органические растворители, такие как бензол. Они могут повредить поверхность и/или привести к пожару.

Внутренняя очистка

Вы должны чистить холодильник регулярно. Протрите холодильник изнутри слабым раствором бикарбоната натрия и смойте теплой водой, используя отжатую губку или тряпку. Протрите насухо все поверхности перед размещением полок, ящиков и корзин. Тщательно протрите все стенки и съемные части.

Несмотря на то что данный холодильник оснащен функцией автоматического размораживания, небольшой слой инея тем не менее может образовываться на стенках морозильной камеры при частом или продолжительном открытии двери. Если слой инея слишком большой, необходимо выполнить следующие действия:

1. Извлеките все продукты, полки, аксессуары, корзины, отключите холодильник от электросети и оставьте двери открытыми. Проверьте помещение, чтобы ускорить процесс размораживания.
2. По завершении размораживания, очистите морозильную камеру согласно приведенным выше рекомендациям.

ВНИМАНИЕ!

Только после полного высыхания внутренней поверхности холодильника его можно подключать к сети.

Чистка дверных уплотнителей

Позаботьтесь, чтобы дверные уплотнители всегда были чистыми. Липкие продукты питания и напитки, касаясь уплотнителя, могут затем вызывать

прилипание уплотнителя к дверной рамке холодильника и разрывать его при открытии двери. Протирайте уплотнитель мягким моющим средством и теплой водой, затем насухо вытрите.

ВНИМАНИЕ!

Только после полного высыхания дверных уплотнителей холодильника можно подключать к сети.

ЗАМЕНА LED-ОСВЕЩЕНИЯ

ВНИМАНИЕ!

Пользователь не должен самостоятельно заменять LED-лампочку! Если она повреждена, свяжитесь со специалистами по номеру бесплатной горячей линии, и Вам окажут помощь.

Для замены LED-лампочки, следует предпринять следующие шаги:

1. Отключите холодильник. Снимите крышку с LED-лампочкой, надавив вверх и от себя.
2. Одной рукой держите крышку с LED-лампочкой, а другой нажмите на защелку.
3. Замените LED-лампочку и зафиксируйте ее.

ВНИМАНИЕ!

Замена лампы неквалифицированным лицом может привести к травме или существенной поломке изделия.

РАЗМОРОЗКА

Данный холодильник оснащен системой автоматического размораживания No Frost. Таким образом при разморозке образовавшийся налет изо льда и инея стекает в специальный поддон, из которого в свою очередь затем испаряется.

ПОЛЕЗНАЯ ИНФОРМАЦИЯ

Холодильник не реагирует на нажатие кнопок

Проверьте на панели управления не находится ли холодильник в режиме блокировки. В данном режиме все кнопки находятся в нерабочем состоянии.

Низкое напряжение, компрессор не может запуститься

Вам следует приобрести нагнетатель мощностью на 1000 Вт больше, чем область установки прибора, это лучше защитит Ваш холодильник.

Долгий запуск

При слишком высокой температуре окружающей среды для запуска прибора потребуется больше времени.

Средние перегородки кажутся тёплыми

Средние перегородки нагреваются спустя некоторое время работы прибора, это является обычным явлением.

Капли росы

При попадании наружного воздуха на холодную внутреннюю поверхность холодильника может образовываться конденсат. При высокой влажности в помещении, где установлен холодильник, или в сезон дождей, капли росы также могут образоваться на внешней стороне холодильника. Это естественное явление, вытрите влагу сухой тканью.

Шум

При включении холодильника в первый раз, он будет работать на высокой скорости, чтобы быстрее

охладить камеры, из-за чего звук может казаться громче. Когда внутренняя температура достигнет определённого уровня, шум прекратится.

При включении или выключении компрессора, расширении/ уменьшении различных деталей, работе устройств управления или изменении температуры внутри холодильника, Вы можете услышать различные звуки, это естественные шумы.

Компрессор горячий

При работе температура внешней поверхности компрессора превышает 80°C, пожалуйста, не прикасайтесь к компрессору, это может привести к серьёзным травмам.

Длительное время работы компрессора

Если температура окружающей среды слишком высока или в холодильнике поместили большое количество свежих продуктов, достижение прибором заданной температуры потребует больше времени.

Посторонние запахи в холодильнике

Продукты с сильным ароматом должны быть плотно упакованы; проверьте, нет ли испорченной еды; при необходимости очистите

внутреннюю поверхность холодильника.

Лёдогенератор работает со сбоями

Пожалуйста, проверьте следующее:
- Включен ли тумблер лёдогенератора;

- Плотно ли закрыта дверца морозильной камеры;

- Открыт ли водяной клапан;

- Возможно, давление воды в системе слишком низкое или перекрыта её подача;

- Температура внутри морозильной камеры может быть недостаточной в связи с частым открыванием дверцы или недавним подключением к источнику питания.

Утечка воды из отверстия для льда при первом включении в сеть

При первом включении холодильника система выполнит самопроверку. В это время из отверстия для льда лёдогенератора может вытечь немного воды; это результат самопроверки и такая утечка является допустимой.

Из диспенсер не выходит лёд

Если температура в морозильной камере высокая или дверца часто открывается и закрывается, кубики льда в отделении для хранения могут соединяться друг с другом. Извлеките их из ящика, разломайте и положите обратно, а нерасколовшийся лёд выбросьте.

После непрерывного приготовления льда в течение 1 минуты, сделайте паузу на 5 минут, и лишь затем снова приступайте к его производству.

Убедитесь, что водяной клапан открыт; после стабилизации работы системы водоснабжения лёдогенератор возобновит сбор льда.

Возможно, не закрыта дверца мо-

розильной камеры. Проверьте, чтобы все двери были закрыты.

Из диспенсер не поступает вода

Если температура окружающей среды ниже -2°C , вода не сможет вытечь из-за обледенения водопроводной трубы. Попробуйте набрать воду после повышения внешней температуры.

В случае забора воды однократно более 3 минут, в холодильнике включается автоматическая защита. Отпустите кнопку выгрузки льда на некоторое время, а затем снова налейте воду.

Из диспенсер поступает тёплая вода

Поскольку часть водопроводной трубы выходит наружу, температура первого стакана воды может быть выше. Продолжайте набирать, чтобы получить холодную воду.

Диспенсер заблокирован

Растаявший лёд замерзает на стержне шнека: это происходит из-за нечастого использования, резкого изменения температуры или перенапряжения. Опорожните ящик для хранения льда, очистите, вытрите насухо и поместите обратно.

Кусочки льда примерзают друг к другу, хотя лёдогенератор работает стабильно

Если лёд используется редко, кубики могут примерзнуть один к одному. Достаньте замороженные части из ящика для хранения, разломайте на кусочки и затем положите обратно либо сразу выбросьте.

УСТРАНЕНИЕ НЕИСПРАВНОСТЕЙ

Перечисленные ниже случаи не всегда свидетельствуют о поломке. Пожалуйста, прежде чем обратится в Сервисный центр, попробуйте использовать для устранения ошибок следующие рекомендации.

ВНИМАНИЕ!

Не пытайтесь самостоятельно ремонтировать холодильник. Если Вы не смогли устранить проблему, выполнив нижеуказанные действия, обратитесь к квалифицированному электрику, сервисному менеджеру или в магазин, где был приобретен холодильник.

Проблема	Возможные причины и варианты решений
Устройство не работает должным образом	Убедитесь в том, что кабель питания должным образом подключен к розетке.
	Проверьте предохранитель и замените его, если это необходимо.
	Температура окружающей среды слишком низкая. Попробуйте установить температуру ниже (холоднее).
	Если морозильная камера не работает во время автоматической разморозки, или же в течение короткого времени после того, как холодильник включен для защиты компрессора, это является нормой
Не светится дисплей	Холодильник не подключен к розетке или в сети отсутствует электричество. Проверьте подключение холодильника к розетке и наличие электричества в сети.
Неприятные запахи из холодильника	Возможно, необходимо произвести чистку.
	Запахи могут исходить от продуктов, контейнеров, упаковок и т.д.
Шумы/ вибрации из холодильника	Следующие шумы являются нормой: Шум работы компрессора Шум циркуляции воздуха во время работы небольшого вентилятора в морозильной камере или других частях холодильника Булькающий звук, похожий на кипение воды Потрескивание во время автоматического размораживания Щелчки перед стартом работы компрессора Возможные причины, которые не являются нормой: Неровный пол. Необходимо выровнять холодильник или поверхность, на которой он стоит. Продукты в верхней части размещены не устойчиво. Необходимо переставить продукты. Холодильник касается стен и/или иных предметов. Отодвиньте прибор от них.

Мотор работает беспрерывно	В следующих случаях, шум работающего мотора является нормой: Температура установлена ниже необходимой Недавно в холодильник был помещен большой объем теплых продуктов Температура окружающей среды очень высока Продолжительное время открыты двери холодильника, либо они часто открываются Первое включение холодильника либо включение после длительного перерыва
Слой инея внутри холодильника	Убедитесь, что продукты не препятствуют циркуляции воздуха. Проконтролируйте, чтобы дверь была плотно закрыта. Для удаления инея, пожалуйста, обратитесь к главе «Очистка и уход».
Температура внутри слишком высока	Возможно, Вы надолго оставили двери открытыми, слишком часто открывали двери, что-то мешает дверям закрыться, холодильник установлен без соблюдения необходимой дистанции от стен, электроприборов и т.д.
Температура внутри слишком низкая	Повысьте температуру согласно рекомендациям в главе «Панель управления».
Двери с трудом закрываются	Проверьте угол наклона холодильника. Чтобы дверь возвращалась в закрытое положение, фронтальная часть холодильника должна быть выше задней не более чем на 10-15 мм.
Вода капает на пол	Сливной поддон не выровнен либо что-то мешает сливу воды по трубке в поддон.
При открытой двери звучит сигнал/зуммер	Дверь открыта, необходимо закрыть
Не работает внутреннее освещение	LED-лампочка повреждена. Чтобы произвести замену, следуйте рекомендациям главы, посвященной чистке и уходу за холодильником. Система управления отключила освещение, так как дверь была открыта в течение длительного времени. Повторно закройте и откройте дверь для активации функции.

⚠️ Повышение температуры стенок устройства в процессе функционирования — абсолютно нормальное явление. Нагревательный элемент (теплообменник) в моделях с системой NoFrost встроен в боковые стенки холодильного шкафа и закрыт листом металла. При работе компрессора боковые стенки нагреваются — решетки отводят тепло из камер холодильника и нагревают металл. Сильнее всего решетки в стенках нагреваются, когда холодильник работает на полную мощность, чтобы как можно быстрее снизить температуру в камерах. На решетки поступает много тепла, и они сильно нагреваются. После того, как холодильник понизит температуру до рабочей (обычно это занимает несколько часов), решетки начнут остывать.

⚠️ Если после всех попыток устранения неполадок проблема не решена, обратитесь в авторизованный сервисный центр в вашем регионе либо в торговую организацию.

УТИЛИЗАЦИЯ ХОЛОДИЛЬНИКА

Утилизация холодильного оборудования производится в соответствии с нормами и правилами, принятыми местной администрацией.

Основные этапы утилизации:

- отсоедините от сети вилку и пережьте сетевой шнур;
- корпус, глухие дверцы и боковые части оборудования подлежат захоронению на полигонах бытовых и промышленных отходов по правилам и требованиям, установленным местной администрацией;
- сжигание теплоизоляции корпуса и боковых частей категорически запрещается ввиду выделения при горении токсических веществ;
- компрессор, пускозащитное реле, проводка, теплообменники, алюминиевый профиль дверцы и вентиляторы могут утилизироваться как лом черных и цветных металлов на предприятиях по переработке металла;
- стеклянные элементы утилизируются на специализированных предприятиях по утилизации стекла;
- лампы утилизируются на соответствующих специализированных предприятиях.

⚠ Надлежащая утилизация холодильного оборудования после окончания срока службы (эксплуатации) поможет предотвратить потенциально вредное воздействие на окружающую среду и здоровье человека.

⚠ Данное изделие содержит компоненты из горючего материала и не может быть утилизировано вместе с обычным бытовым мусором (отходами). Для получения более подробных сведений об утилизации оборудования обратитесь в администрацию города или службу, занимающуюся утилизацией.



ГАРАНТИЙНЫЕ УСЛОВИЯ

Уважаемый покупатель!

Настоящий документ не ограничивает определенные законом права потребителей, но дополняет и уточняет оговоренные законом обязательства, предполагающие наличие соглашения сторон либо договора.

Правильное заполнение гарантийного талона

Внимательно ознакомьтесь с гарантийным талоном и проследите, чтобы он был правильно заполнен и имел штамп Продавца. При отсутствии штампа Продавца и даты продажи (либо кассового чека с датой продажи) гарантийный срок изделия исчисляется с даты его производства.

Запрещается вносить в Гарантийный талон какие-либо изменения, а также стирать или переписывать какие-либо указанные в нем данные.

Внешний вид и комплектность изделия

Тщательно проверьте внешний вид изделия и его комплектность. Все претензии в отношении внешнего вида и комплектности изделия предъявляйте Продавцу при покупке изделия.

Гарантийный ремонт не осуществляется в следующих случаях:

- если изделие использовалось в целях, не соответствующих его прямому назначению;
- если неисправность явилась следствием небрежной эксплуатации, ненадлежащих транспортировки или условий хранения, вследствие чего изделие получило механические повреждения;
- если выход из строя произошел в результате естественного износа комплектующих;
- если имеются повреждения, причиной которых стало попадание внутрь изделия посторонних предметов, жидкостей и т.д.;
- если обнаружены доказательства самостоятельного вскрытия изделия или его ремонта вне гарантийного сервисного центра;
- при неисправностях, возникших из-за перегрузки, повлекшей за собой деформацию или выход из строя внутренних механизмов, а также вследствие скачков или несоответствия напряжения электросети;
- если произошел естественный износ внешнего покрытия, пластиковых и металлических деталей и других материалов, не участвующих в непосредственной механической работе изделия.

Стоимость ремонта оплачивается покупателем, если:

- гарантийный период истек;
- гарантия не распространяется на данный вид неисправности;
- для определения вида поломки требуется экспертиза, в результате которой доказано, что гарантия не распространяется на данный вид неисправности.

КОМПАНИЯ-ПРОИЗВОДИТЕЛЬ ОСТАВЛЯЕТ ЗА СОБОЙ ПРАВО БЕЗ ПРЕДВАРИТЕЛЬНОГО УВЕДОМЛЕНИЯ ВНОСИТЬ ИЗМЕНЕНИЯ В СПИСОК АВТОРИЗОВАННЫХ СЕРВИСНЫХ ЦЕНТРОВ, ВКЛЮЧАЯ ИЗМЕНЕНИЯ АДРЕСОВ И СУЩЕСТВУЮЩИХ ТЕЛЕФОНОВ.

ЕСЛИ У ВАС ВОЗНИКЛИ ВОПРОСЫ ПО ГАРАНТИЙНОМУ СЕРВИСНОМУ ОБСЛУЖИВАНИЮ ЛИБО ВЫ ХОТИТЕ ПРИОБРЕСТИ ЗАПЧАСТИ ИЛИ КОМПЛЕКТУЮЩИЕ К ПРОДУКЦИИ HIBERG, ОБРАЩАЙТЕСЬ В ЛЮБОЙ АВТОРИЗОВАННЫЙ СЕРВИСНЫЙ ЦЕНТР ИЛИ ПО ЕДИНОМУ ТЕЛЕФОНУ СЕРВИСНОЙ СЛУЖБЫ:

8-800-350-50-19

При обращении в сервисный центр, пожалуйста, сообщите:

1. Характер неисправности (как можно точнее)
2. Номер модели
3. Серийный номер
4. Имя покупателя, адрес, номер телефона
5. Дату покупки
6. Удобную дату для визита специалиста

Получить консультацию по товару можно на официальном сайте:

www.hiberg.ru



Продукция сертифицирована и прошла все испытания в соответствии с требованиями законодательства РФ и ЕАЭС



Срок службы – 7 (семь) лет с даты изготовления

Гарантийный срок – 2 (два) года

Гарантийный срок на компрессор – 5 (пять) лет

Месяц и год изготовления зашифрованы в серийном номере и указаны на технической этикетке.

Изготовитель: Хефей Сноуки Электрик Ко., Лтд

Адрес: №. 369 Цинглуан Роуд, Хефеи Экономик-Технолоджикал

Девелопмент Зоун, Анхуэй Провинс, Китай

Manufacturer: HEFEI SNOWKY ELECTRIC CO. LTD

Address: No. 369 Qingluan Road, Hefei Economic-Technological Development

Zone, Anhui Province, China

Импортер: ООО «Диорит-Технис»

Адрес: 347800, Россия, Ростовская область,
г. Каменск-Шахтинский, ул. Ворошилова, 152

Tel / Тел: +7 (863) 203-71-01/02/03, +7 (86365) 4-05-05

e-mail: info@hiberg.ru

Сертификат - ЕАЭС RU C-CN.HB26.B.0324423

Срок действия с 18.10.2023 по 17.10.2028

ГАРАНТИЙНЫЙ ТАЛОН

Талон действителен при наличии всех штампов и отметок

Модель № _____

Дата приобретения: _____

Серийный номер: _____

ФИО и телефон покупателя: _____

Наименование и юридический адрес организации продавца: _____

Подпись продавца: _____

Печать продающей организации: _____

Данные отрывные купоны заполняются представителем сервисного центра, производящего ремонт изделия. После ремонта данный гарантийный талон (за исключением заполненного отрывного купона) должен быть возвращен Владельцу.

Купон №1

Модель № _____

Серийный номер: _____

Дата поступления в ремонт: _____

Дата выдачи прибора: _____

Вид ремонта: _____

М.П.

Купон №2

Модель № _____

Серийный номер: _____

Дата поступления в ремонт: _____

Дата выдачи прибора: _____

Вид ремонта: _____

М.П.

Купон №3

Модель № _____

Серийный номер: _____

Дата поступления в ремонт: _____

Дата выдачи прибора: _____

Вид ремонта: _____

М.П.



HIBERG

THE PRIME CHOICE



● Холодильники



● Вытяжки



● Стиральные машины



● Морозильные камеры



● Варочные поверхности



● Посудомоечные машины



● Настольные духовки



● Духовые шкафы



● Телевизоры



● Мясорубки



info@hiberg.ru



● Аэрогрили

Присоединяйтесь к нам в социальных сетях:



В них вы можете подробно ознакомиться с ассортиментом бренда HIBERG, найти интересующую информацию по технике, посмотреть видеообзоры на понравившийся товар, принять участие в конкурсах и розыгрышах, а также быть в курсе последних акций и новинок!

8-800-350-50-19
www.hiberg.ru