

HIBERG

THE PRIME CHOICE

ОТПАРИВАТЕЛИ

СОДЕРЖАНИЕ

УВАЖАЕМЫЙ ПОКУПАТЕЛЬ

Благодарим Вас за покупку!

Вы стали обладателем инновационной высокотехнологичной техники HIBERG. Мы инвестируем в новейшие технологии, чтобы предлагать нашим клиентам ультрасовременные решения, которые соответствуют самым высоким стандартам. Наши изделия, сочетающие в себе функциональность, эргономику и эстетику, гармонично вписываются в любой интерьер.

ДОБРО ПОЖАЛОВАТЬ В МИР HIBERG



На нашем сайте и в наших соцсетях Вы сможете найти рекомендации по использованию изделий, видеоинструкции, получить информацию о новинках. При необходимости консультации Вы всегда можете обратиться на единую горячую линию HIBERG по федеральному номеру

8 800 350 50 19

Звонок по России бесплатный

Вы держите в руках краткую версию инструкции. Печатная версия данной инструкции представлена в сокращённом формате согласно внутренней политике компании HIBERG по охране окружающей среды и рациональному использованию природных ресурсов.

Чтобы ознакомиться с полным Руководством пользователя, отсканируйте указанный ниже QR-код.

Пожалуйста, внимательно ознакомьтесь с полной версией Руководства пользователя. Оно содержит важные указания по безопасности, эксплуатации и уходу за изделием. Производитель и импортёр не несут ответственности перед конечным потребителем, если он по каким-либо причинам не ознакомился с Руководством пользователя и нарушил правила эксплуатации изделия.



Пожалуйста, внимательно прочитайте настоящую инструкцию по эксплуатации до использования данного прибора и сохраните ее для дальнейшего пользования.

ТРЕБОВАНИЯ ПО ТЕХНИКЕ БЕЗОПАСНОСТИ

Перед началом эксплуатации внимательно прочитайте инструкцию. Это убережёт Вас от несчастных случаев. Используйте отпариватель исключительно способами, предусмотренными данным руководством по эксплуатации. Если прибор используется ненадлежащим образом или не используется в соответствии с инструкциями в настоящем руководстве по эксплуатации, гарантия становится недействительной.

Не погружайте прибор, штепсель или шнур питания в воду или другие жидкости. Не подвергайте их прямому воздействию воды или других жидкостей, не мойте прибор под краном. Не размещайте прибор в местах, где он может упасть или его могут столкнуть в воду или другие жидкости.

Не подключайте прибор и не прикасайтесь к прибору, штепселю или шнуру питания мокрыми или влажными руками.

Не перемещайте прибор, взявшись за шнур питания. При извлечении штепселя из розетки не тяните за шнур питания, держитесь за штепсель.

Не подвергайте прибор и кабель питания воздействию прямых солнечных лучей.

Не подвергайте отпариватель механическому воздействию и не допускайте падение прибора во избежание его повреждения. В случае падения прибора проверьте исправность у специалиста авторизованного сервисного центра.

Перед подключением отпаривателя к источнику питания проверьте, соответствует ли указанное на заводской этикетке напряжение сетевому напряжению в Вашем регионе.

Подключайте прибор только к заземлённой розетке. Всегда проверяйте, правильно ли вставлен штепсель в розетку. Используйте только удлинитель с заземлением, рассчитанный на потребляемую мощность прибора. Отпариватель должен работать в отдельной электрической цепи отдельно от других работающих устройств. Если электрическая цепь перегружена другими приборами, отпариватель может работать неправильно.

В случае поломки прибора немедленно извлеките шнур питания из розетки, предварительно убедившись, что это безопасно. Запрещается использование отпаривателя, если штепсель, шнур питания или сам прибор должным образом не функционируют или имеют признаки повреждений. В этом случае обратитесь в сервисный центр для устранения проблемы квалифицированным персоналом.

Не пытайтесь самостоятельно ремонтировать прибор или вносить изменения в его конструкцию.

Размещайте прибор только на горизонтальной, твёрдой, ровной, термостойкой и устойчивой поверхности. Для правильной работы отпаривателя рекомендуется размещать его на полу. Корпус отпаривателя должен быть размещён ниже уровня шланга во время процесса отпаривания – не ставьте его на столы, стулья или другие возвышения. Не размещайте прибор вблизи легковоспламеняющихся и горючих жидкостей и веществ. Не ставьте прибор на легковоспламеняющиеся материалы, такие как скатерть или занавески, или в непосредственной близости от них.

Не включайте отпариватель с пустым резервуаром для воды! Всегда проверяйте уровень воды перед началом использования и в процессе эксплуатации. Запрещено эксплуатировать отпариватель, если уровень воды находится ниже минимальной отметки, обозначенной на резервуаре.

Рекомендуется наполнять резервуар только дистиллированной или деминерализованной водой прохладной или комнатной температуры для предотвращения появления накипи. Не наполняйте резервуар горячей водой.

Не добавляйте в резервуар для воды моющие средства, масла, уксус, парфюмированную воду и другие химические вещества.

Отпариватель не предназначен для использования детьми до 8 лет или людьми с ограниченными физическими или умственными способностями, либо людьми, не обладающими достаточными знаниями и навыками для использования прибора. Убедитесь, что человек, использующий данный прибор, надлежащим образом выполняет требования и рекомендации, описанные в настоящем руководстве по эксплуатации.

Не позволяйте детям играть с прибором и не оставляйте детей без присмотра рядом с прибором.

Запрещается использование дополнительного оборудования или аксессуаров, не рекомендованных производителем, во избежание получения травм или повреждения имущества.

Не прикасайтесь к подошве утюжка отпаривателя во время и в течение 30 мин. после его работы во избежание получения ожога. Не направляйте поток пара на людей, животных и электроприборы. Температура выходящего пара в рабочем состоянии достигает 100 °С. Во избежание получения ожогов держите паровой утюжок вдали от лица и тела.

Не извлекайте паровой шланг из соответствующего отверстия на корпусе во время эксплуатации прибора.

Не производите отпаривание изделий, надетых непосредственно на человека или животных.

Не используйте прибор вне помещения. Данный прибор предназначен исключительно для домашнего непромышленного использования внутри помещения в сухих условиях.

Не оставляйте включенный прибор без присмотра. Всегда отключайте отпариватель от сети питания после использования, перед наполнением резервуара для воды и перед чисткой прибора, предварительно выключив прибор на панели управления.

Дождитесь, когда отпариватель полностью остынет, прежде чем поместить прибор в место хранения или приступить к его очистке и обслуживанию.

Храните прибор в сухом, недоступном для детей месте.

ОПИСАНИЕ ПРИБОРА

Многофункциональный отпариватель HIBERG делает процесс отпаривания более удобным и комфортным. Отпариватель без усилий разглаживает самые труднодоступные и неудобные для глажки места одежды (рукава, манжеты, карманы и т. п.), любые виды тканей, в том числе деликатные (велюр, кашемир, шёлк и т. д.).

Под действием пара волокна тканей не растягиваются и не сжимаются, как под воздействием утюга, а приобретают объемность, эластичность и первоначальный блеск. Отпариватель с гладильной доской в комплекте сделает процесс глажки ещё более удобным – гладильную доску можно установить в удобном положении – вертикальном, горизонтальном или под углом 30° или 60°. Отпариватель одежды HIBERG не только отпаривает, но и убирает неприятные запахи с одежды, в том числе запах табака. К тому же, поскольку температура пара достигает 100 °С, отпариватель способен уничтожить вредные бактерии, которые скапливаются на одежде. При обработке мягкой мебели, игрушек, постельных принадлежностей (подушки, матрасы) пар проникает на глубину до 15 см, уничтожая клещей домашней пыли – одну из главных причин аллергии. Это касается не только одежды, но и иных изделий: мягкой мебели, портьер, скатертей, постельного белья и многого другого. При отпаривании постельных принадлежностей используйте прибор непосредственно на кровати, чтобы разгладить их и удалить складки. Используйте прибор прямо на матрасе и подушках, чтобы уничтожить пылевых клещей.

Отпариватель HIBERG можно использовать для чистки мебельной обивки, чтобы обновить и вдохнуть новую жизнь в Ваши диваны и стулья.

ТЕХНИЧЕСКИЕ ХАРАКТЕРИСТИКИ

МОДЕЛЬ	GS 5000 S / GS 5000 H		GS 6000 W / GS 6000 B	
	Номинальная потребляемая мощность, Вт	1800		
Диапазон номинальных напряжений, В ~	220-240			
Номинальная частота, Гц	50/60			
Номинальный ток, А	7,8			
Класс защиты от поражения электрическим током	I			
Объём резервуара для воды, л	2,5	2,1		
Время нагревания, с	32			
Количество режимов отпаривания	8			
Постоянная подача пара, г/мин.	32			
Время непрерывной работы, мин.	70	60		
Макс. длина телескопического шеста, м	1,2	1,03		
Длина парового шланга, м	1,35	1,45		
Длина электрического шнура, м	1,5			
Индикатор работы	+			
Колёсики для перемещения	-			
Автовыключение при перегреве	+			
Материал утюжка	металл			
Гладильная доска	+			
Цвет	Серебристый	Шампань	Белый	Чёрный
Размеры изделия, мм (Ш×Г×В)	325×300×1700		340×235×1650	
Размеры упаковки, мм (Ш×Г×В)	485×380×390		478×378×400	
Вес нетто, кг	6,20		7,20	
Вес брутто, кг	7,50		8,50	

Производитель и импортёр оставляют за собой право изменять конструкцию, технические характеристики, функции, внешний вид, комплектацию изделия (товара) и т. д. без предварительного уведомления. Вся представленная в инструкции информация, касающаяся комплектации, технических характеристик, функций, цветовых сочетаний и т. д., носит информационный характер и ни при каких условиях не является публичной офертой.

Устройство отпаривателей HIBERG GS 5000 H и GS 5000 S

1. Утюжок.
2. Держатель утюжка.
3. Плечики для одежды.
4. Гладильная доска.
5. Фиксатор положения гладильной доски.
6. Паровой шланг.
7. Фиксирующие замки.
8. Телескопический шест.
9. Фиксирующая пружина парового шланга.
10. Кольцо фиксации парового шланга.
11. Панель управления.
12. Резервуар для воды.
13. Корпус отпаривателя.
14. Шнур питания.
15. Клапан очистки от накипи.



Устройство отпаривателей HIBERG GS 6000 W и GS 6000 B

1. Утюжок.
2. Кнопки управления паром.
3. Держатель утюжка.
4. Плечики для одежды.
5. Гладильная доска.
6. Паровой шланг.
7. Фиксатор положения гладильной доски.
8. Фиксирующие замки.
9. Телескопический шест.
10. Крючок для шнура питания.
11. Кнопка спуска телескопической штанги.
12. Панель управления.
13. Резервуар для воды.
14. Корпус отпаривателя.
15. Шнур питания.
16. Клапан очистки от накипи.

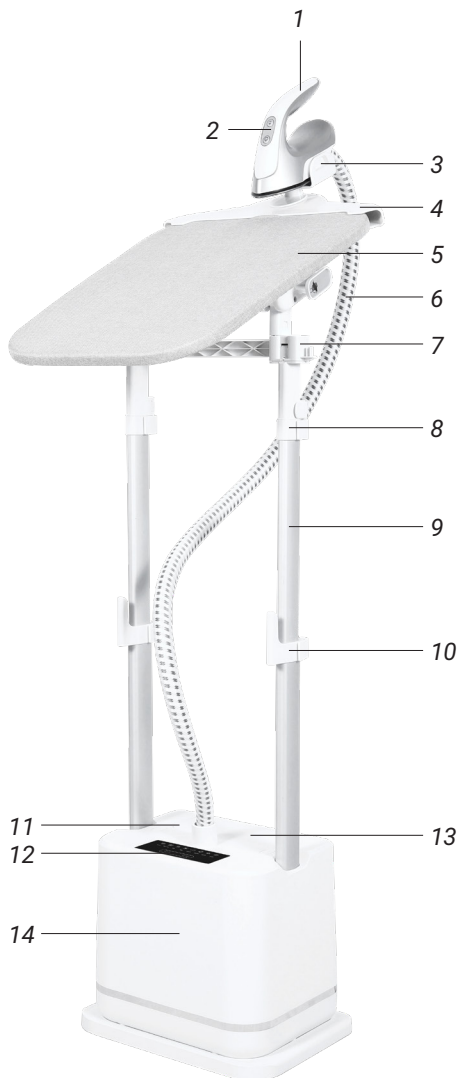
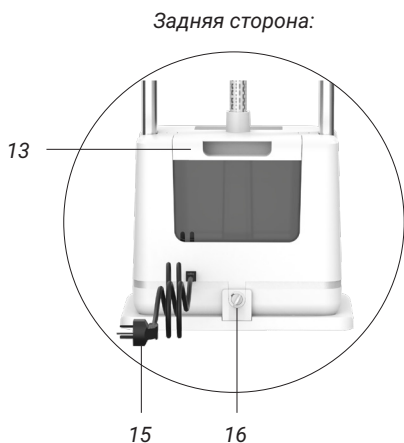

Комплектация

- Корпус отпаривателя.
- Паровой шланг с утюжком.
- Плечики.
- Гладильная доска.
- Телескопический шест (2 шт.).
- Руководство по эксплуатации.

Аксессуары

1. Пресс для воротничков и манжет.
2. Защитная рукавица.

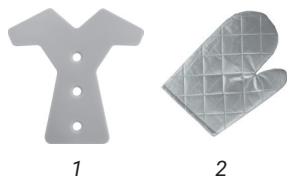

ПАНЕЛЬ УПРАВЛЕНИЯ



Панель управления представлена:

- индикаторами 8 режимов работы;
- кнопкой включения/выключения;
- кнопкой выбора режима работы.

УСТАНОВКА И ПОДГОТОВКА К РАБОТЕ

Порядок сборки

Извлеките корпус отпаривателя и идущие в комплекте с ним части и аксессуары из упаковки и освободите их от упаковочного материала. Не оставляйте упаковочные материалы (пластиковые пакеты, полистирол и т.д.) в доступных для детей местах во избежание опасных ситуаций. Сохраните упаковку для дальнейшего хранения прибора. Вы можете снять любые наклейки с прибора, кроме заводской этикетки с серийным номером и предупреждающих наклеек, которые рекомендуется оставить.

1. Поставьте корпус отпаривателя на горизонтальную, твёрдую, ровную и устойчивую поверхность.
2. Вставьте до упора нижние концы телескопических шестов в соответствующие отверстия в корпусе прибора и закройте нижние замки для фиксации (рис. 1).
3. Откройте фиксирующие замки на телескопических шестах. Отрегулируйте высоту шестов на необходимом уровне. Убедитесь, что телескопические шесты выдвинуты на одинаковую высоту. Закройте замки для фиксации (рис. 2).



Рис. 1



Рис. 2

4. Установите плечики с держателем утюжка в пазы, расположенные в верхней части гладильной доски (рис. 3).
5. Установите гладильную доску на вершинах телескопических шестов так, чтобы передняя её часть, покрытая тканевым чехлом, располагалась на той же стороне, что и панель управления на корпусе прибора (рис. 4).



Рис. 3

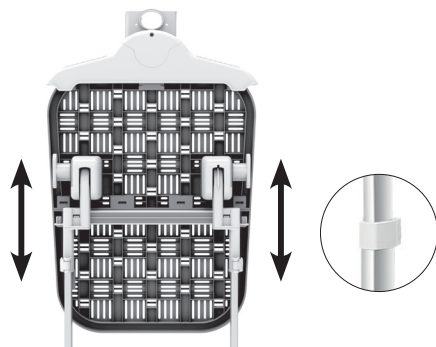

Рис. 4

6. Гладильная доска, идущая в комплекте с отпаривателем, может быть установлена в любом из четырёх положений: вертикальном, горизонтальном или под углом 30° или 60°. Чтобы изменить положение доски, потяните одновременно за фиксаторы, расположенные с двух сторон гладильной доски, наклоните доску под нужным углом и отпустите фиксаторы (рис. 5).

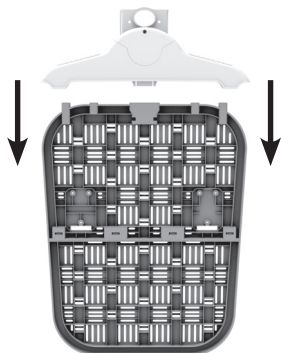

Рис. 5

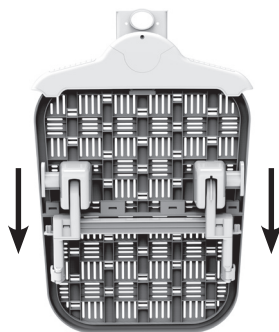
7. Ослабьте кольцо фиксации парового шланга на корпусе отпаривателя. Подсоедините паровой шланг к соответствующему отверстию в корпусе отпаривателя. Зафиксируйте шланг с помощью кольца фиксации шланга, повернув кольцо по часовой стрелке (рис.6).

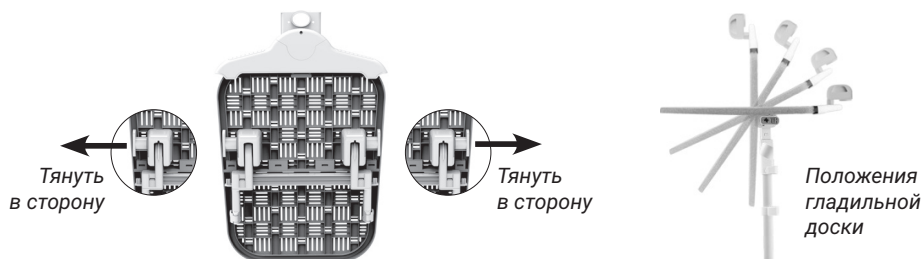

Рис. 6

8. Закрепите паровой утюжок на креплениях держателя. Когда утюжок зафиксирован в держателе, не закручивайте шланг вокруг телескопических шестов. Избегайте чрезмерного натяжения и перегиба шланга, не закручивайте его в кольцо.



Варианты установки утюжка на креплениях держателя

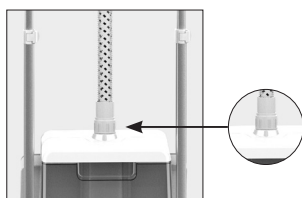
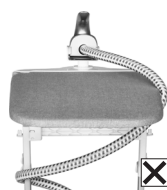

Пример неправильного расположения шланга

9. Установите резервуар на корпус отпаривателя, проверив правильность его размещения.



Наполнение резервуара водой

Возьмите резервуар для воды и откройте крышку резервуара, повернув её против часовой стрелки. Наполните резервуар водой и закройте крышку резервуара, повернув её по часовой стрелке. Установите резервуар на корпус отпаривателя, проверив правильность его размещения.



⚠ ВНИМАНИЕ!

- Рекомендуется наполнять резервуар только дистиллированной или деминерализованной водой прохладной или комнатной температуры для предотвращения появления накипи;
- Не наполняйте резервуар горячей водой. Не добавляйте в резервуар для воды моющие средства, масла, уксус, парфюмированную воду и другие химические вещества;
- Не включайте отпариватель с пустым резервуаром для воды! Всегда проверяйте уровень воды перед началом использования и в процессе эксплуатации.
- Запрещено эксплуатировать отпариватель, если уровень воды находится ниже минимальной отметки, обозначенной на резервуаре.

- Не наклоняйте отпариватель, когда резервуар наполнен водой, во избежание перелива.

ЭКСПЛУАТАЦИЯ

Использование отпаривателя

Размещайте прибор только на горизонтальной, твёрдой, ровной, термостойкой и устойчивой поверхности.



⚠ ВНИМАНИЕ! Корпус отпаривателя должен быть размещён ниже уровня шланга во время процесса отпаривания – не ставьте его на стол, стулья или другое возвышение. Рекомендуется ставить прибор на пол.

Удостоверьтесь, что напряжение Вашей домашней сети соответствует показателям, указанным на шильдике прибора (220-240 В~, 50/60 Гц). Вставьте штепсель прибора в розетку.

Убедитесь, что в резервуаре достаточно воды. Наполните резервуар водой, следуя инструкциям, указанным в разделе «**Наполнение резервуара водой**». Запрещено эксплуатировать отпариватель, если уровень воды находится ниже минимальной отметки, обозначенной на резервуаре.

Нажмите на кнопку включения/выключения  на панели управления. Загорится индикатор последнего выбранного режима работы отпаривателя.

Почерёдно нажимая кнопку «**РЕЖИМ**», выберите нужный режим работы. Отпариватель HIBERG имеет 8 режимов отпаривания: Нейлон, Тюль, Шёлк, Полиэстр, Хлопок, Шерсть, Деним, Лён.

У моделей HIBERG GS 6000 W и HIBERG GS 6000 B имеются кнопки переключения режимов на самом утюжке. Нажмите на кнопку включения/выключения  на утюжке, затем нажимая кнопку  выберите нужный режим работы.

⚠ ВНИМАНИЕ! Выбирайте режим работы отпаривателя исходя из материала, толщины изделия и рекомендаций производителя.

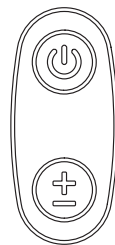

После начала подачи пара из утюжка можно приступать к работе. Выделение капель воды из паровых сопел утюжка в первые секунды подачи пара является нормальным явлением — это конденсат, скопившийся в шланге после предыдущего использования. Спустя непродолжительное время конденсат испарится.

Разместите ткань на гладильной доске либо повесьте её на плечики. Извлеките паровой утюжок из креплений держателя.

⚠ ВНИМАНИЕ! Во избежание получения ожогов рекомендуется надевать защитную рукавицу перед началом работы с отпаривателем.

Защитная рукавица пригодится при разглаживании сложных вещей, например, таких, как мужские пиджаки. С её помощью можно поддержать необходимые для отпаривания места одежды изнутри и избежать ожога горячим паром.



Начинайте отпаривание, держа утюжок в нижней части одежды. Пар будет подниматься по внутренней и внешней частям одежды, выравнивая складки. Медленно перемещайте паровой утюжок вдоль ткани, придерживая её рукой. Продолжайте паровое воздействие до тех пор, пока ткань не выровняется. Более тяжелые ткани могут потребовать повторного отпаривания.

При работе с воротником, манжетами и карманами рекомендуется использовать идущий в комплекте с отпаривателем HIBERG пресс-досточку. Возьмите пресс-рукой с одной стороны и подложите треугольным концом под часть ткани, которую необходимо прогладить, затем проведите утюжком по ткани.



Отпариватель идеально подойдёт для разглаживания штор непосредственно на сушилке или карнизе. Для разглаживания тюли и лёгких тканей Вам необходимо просто провести отпаривателем по ткани. Для разглаживания тяжелых и плотных тканей необходимо натянуть ткань для получения хорошего результата.

Для разглаживания постельного белья непосредственно на кровати или сушилке проведите утюжком по белью для разглаживания и санитарной обработки. Мягкие игрушки, мебель и изделия из меха Вы также сможете обработать паром в целях дезинфекции, удаления пыли и устранения неприятных запахов.

Гладильная доска существенно облегчит процесс разглаживания. Зафиксированная в одном из 4-х доступных положений — вертикально, горизонтально или под углом 30° или 60°, гладильная доска позволит

использовать отпариватель с паровым утюжком как полноценную гладильную систему.

После каждого использования выключайте прибор нажатием кнопки включения/выключения на панели управления и извлекайте штепсель из розетки питания.

Придерживайтесь рекомендаций по очистке прибора, указанных в разделе «**Чистка и уход**».

ЧИСТКА И УХОД

1. После использования выключите прибор и извлеките штепсель из розетки питания.
2. Через 30 мин., когда прибор остынет, снимите резервуар с водой, открутите крышку резервуара и вылейте оставшуюся воду.
3. Откройте клапан очистки от накипи на корпусе прибора и слейте воду.
4. Не мойте корпус прибора и не погружайте его в воду! Достаточно протереть его слегка влажной тряпкой.
5. Установите резервуар на место.

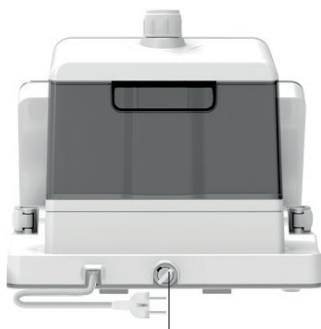

Клапан очистки от накипи

ХРАНЕНИЕ

Перед помещением отпаривателя на хранение выключите прибор, и произведите чистку прибора согласно рекомендациям, указанным в разделе «**Чистка и уход**» руководства по эксплуатации, и убедитесь, что все детали прибора сухие и чистые.

Отпариватель требуется хранить в сухом и прохладном месте, защищенном от воздействия прямого солнечного излучения и недоступном для детей.

ПОИСК И УСТРАНЕНИЕ НЕИСПРАВНОСТЕЙ

В случае возникновения неисправностей ознакомьтесь с информацией, приведённой в данной таблице. Возможно, содержащиеся в ней советы помогут решить проблемы, возникшие при работе отпаривателя.

ВНЕШНИЕ ПРОЯВЛЕНИЯ ПРОБЛЕМЫ	ВОЗМОЖНАЯ ПРИЧИНА	МЕТОДЫ УСТРАНЕНИЯ
Нет пара / не горит индикатор работы	Прибор не подключен к сети	Вставьте штепсель в заземленную розетку
	Сломался предохранитель	Обратитесь в специализированный сервисный центр
Нет пара / горит индикатор работы	Нет воды в резервуаре	Наполните резервуар водой
	Чрезмерное количество образовавшейся накипи	Проведите очистку от накипи Обратитесь в специализированный сервисный центр для очистки внутренней части бойлера
Шумит шланг/ слабый пар	Паровой шланг изогнут или пережат	Выпрямите паровой шланг
	Заканчивается вода в резервуаре	Наполните резервуар водой
	Паровой шланг находится ниже корпуса отпаривателя	Поднимите шланг выше корпуса отпаривателя
Из сопел утюжка выделяется влага	В паровом шланге произошла конденсация пара. Паровой шланг изогнут или пережат	В начале процесса отпаривания это нормальное явление. Поднимите утюжок вертикально, распрямите шланг, чтобы конденсат спустился в резервуар для воды
	Корпус отпариватель стоит не на полу, а выше – на столе или стуле	Поставьте отпариватель на пол
Вытекает вода из корпуса	Крышка резервуара для воды закрыта недостаточно плотно	Плотно закрутите крышку резервуара для воды
	Резервуар для воды неправильно установлен в пазы на корпусе	Установите резервуар для воды правильно в соответствующие пазы на корпусе

ПЕРЕД ОБРАЩЕНИЕМ В СЕРВИСНЫЙ ЦЕНТР

При обнаружении неисправностей в процессе эксплуатации необходимо обратиться в специализированный сервисный центр.

В течение гарантийного срока неисправности устраняются авторизованным сервисным центром. В случаях вмешательства других сервисных организаций действие гарантии прекращается.

При необходимости проведения ремонтных работ отключите изделие от сети, переложите содержимое в другое место и наберите номер единой справочной службы **8-800-350-50-19** (звонок по России бесплатный) либо свяжитесь с продавцом. Будьте готовы предоставить необходимую информацию по приобретённому Вами прибору, а именно — характер неисправности, номер модели, серийный номер и дату покупки.

УТИЛИЗАЦИЯ



Устройство по окончании срока службы утилизируется отдельно от обычного бытового мусора. Его можно сдать в специальный пункт приёма электронных приборов и электроприборов на переработку. Материалы перерабатываются в соответствии с их классификацией. Сдав эту технику по окончании её срока службы на переработку, Вы внесёте свой вклад в защиту окружающей среды. Список пунктов приёма электронных приборов и электроприборов на переработку Вы можете получить в муниципальных органах государственной власти.

⚠ ПРЕДУПРЕЖДЕНИЕ! Упаковочный материал может быть опасен для детей!

Для утилизации упаковки и самого устройства обратитесь в центр сбора вторсырья. После этого отрежьте сетевой кабель и сломайте механизм закрывания двери. Картонная упаковка изготовлена из вторсырья и должна утилизироваться в центре сбора макулатуры. Соблюдая правила утилизации изделия, Вы поможете предотвратить причинение ущерба окружающей среде и здоровью людей, который возможен вследствие неподобающего обращения с подобными отходами.

За более подробной информацией об утилизации изделия просьба обращаться к местным властям, в службу по вывозу и утилизации отходов или в магазин, в котором Вы приобрели изделие.

УСЛОВИЯ ГАРАНТИЙНЫХ ОБЯЗАТЕЛЬСТВ

Уважаемый покупатель!

Настоящий документ не ограничивает определённые законом права потребителей, но дополняет и уточняет оговорённые законом обязательства, предполагающие наличие соглашения сторон либо договора.

Внимательно ознакомьтесь с гарантийным талоном и проследите, чтобы он был правильно заполнен и имел штамп Продавца. При отсутствии штампа Продавца и даты продажи (либо кассового чека с датой продажи) гарантийный срок изделия исчисляется с даты его производства.

Запрещается вносить в гарантийный талон какие-либо изменения, а также стирать или переписывать указанные в нём данные.

Тщательно проверьте внешний вид изделия и его комплектность. Все претензии по внешнему виду и комплектности предъявляйте Продавцу при покупке техники.

Гарантийный ремонт не осуществляется в случаях:

- если изделие использовалось не по прямому назначению;
- если неисправность явилась следствием небрежной эксплуатации, неправильной транспортировки или условий хранения, вследствие чего изделие имеет механические повреждения;
- если выход из строя произошёл в результате естественного износа комплектующих;
- если имеются повреждения, причиной которых стало попадание внутрь изделия посторонних предметов, жидкости и т. д.;
- если обнаружены доказательства самостоятельного вскрытия изделия или его ремонт вне гарантийного сервисного центра;
- неисправностей, возникших из-за перегрузки, повлекшей за собой деформацию или выход из строя внутренних механизмов, а также вследствие скачков или несоответствия напряжения электросети;
- если произошёл естественный износ внешнего покрытия, пластиковых и металлических деталей и других материалов, не участвующих в непосредственной механической работе изделия.

Стоимость ремонта оплачивается покупателем, если:

- гарантийный период закончился;
- гарантия не распространяется на данный вид неисправности;
- для определения вида поломки потребовалась экспертиза, в результате которой доказано, что гарантия не распространяется на данный вид неисправности.

СЕРВИСНЫЕ ЦЕНТРЫ HIBERG

ЕСЛИ У ВАС ВОЗНИКЛИ ВОПРОСЫ ПО ГАРАНТИЙНОМУ
СЕРВИСНОМУ ОБСЛУЖИВАНИЮ ЛИБО ВЫ ХОТИТЕ ПРИОБРЕСТИ
ЗАПЧАСТИ ИЛИ КОМПЛЕКТУЮЩИЕ К ПРОДУКЦИИ HIBERG,
ОБРАТИТЕСЬ В ЛЮБОЙ АВТОРИЗОВАННЫЙ СЕРВИСНЫЙ ЦЕНТР
ИЛИ ПОЗВОНИТЕ ПО ЕДИННОМУ НОМЕРУ ТЕЛЕФОНА СЕРВИСНОЙ СЛУЖБЫ:

8 800 350 50 19

(ЗВОНОК ПО РОССИИ БЕСПЛАТНЫЙ)

Получить консультацию по товару можно на официальном сайте:

www.hiberg.ru



Продукция сертифицирована и прошла все испытания в соответствии
с требованиями законодательства РФ и ЕАЭС



Срок службы — 3 года с даты изготовления

Гарантийный срок — 1 год

Изготовитель: Сучжоу Гамана Эплаянс Ко., ЛТД.

Адрес: № 160, Килин Род, Сучжоу Сити, Цзянсу Провинс, Китай

Manufacturer: Suzhou Gamana Appliance Co., LTD.

Address: No.160 Keling Road, Suzhou City, Jiangsu Province, P.R.China

Импортер/Importer: ООО «Диорит-Технис»/LLC «Diorit-Tekhnis»

Адрес: 347800, Россия, Ростовская обл., г. Каменск-Шахтинский, ул. Ворошилова, 152

Address: 347800, Russia, Rostov region, Kamensk-Shakhtinsky, 152 Voroshilova Str.

Тел./Tel: +7 (86365) 4-05-05. E-mail: info@hiberg.ru

ГАРАНТИЙНЫЙ ТАЛОН

Талон действителен при наличии всех штампов и отметок

Модель № _____

Дата приобретения: _____

Серийный номер: _____

ФИО и телефон покупателя: _____

Наименование и юридический адрес организации продавца: _____

Подпись продавца: _____

Печать продающей организации: _____

Данные отрывные купоны заполняются представителем сервисного центра, который выполняет ремонт изделия. После ремонта данный гарантийный талон (за исключением заполненного отрывного купона) должен быть возвращён Владельцу.

Купон № 1

Модель № _____

Серийный номер: _____

Дата поступления в ремонт: _____

Дата выдачи прибора: _____

Вид ремонта: _____

М.П.

Купон № 2

Модель № _____

Серийный номер: _____

Дата поступления в ремонт: _____

Дата выдачи прибора: _____

Вид ремонта: _____

М.П.

Купон № 3

Модель № _____

Серийный номер: _____

Дата поступления в ремонт: _____

Дата выдачи прибора: _____

Вид ремонта: _____

М.П.



HIBERG

THE PRIME CHOICE



● Холодильники



● Вытяжки



● Стиральные машины



● Морозильные камеры



● Варочные поверхности



● Посудомоечные машины



● Настольные духовки



● Духовые шкафы



● Телевизоры



● Мясорубки



info@hiberg.ru



● Аэрогрили

Присоединяйтесь к нам в социальных сетях:



Здесь Вы сможете подробно ознакомиться с ассортиментом бренда HIBERG, найти интересующую информацию о технике, посмотреть видеообзоры понравившихся товаров, принять участие в конкурсах и розыгрышах, а также быть в курсе последних акций и новинок!

www.hiberg.ru

8-800-350-50-19