

HIBERG

THE PRIME CHOICE

СТИРАЛЬНО-СУШИЛЬНЫЕ
МАШИНЫ

СОДЕРЖАНИЕ

УВАЖАЕМЫЙ ПОКУПАТЕЛЬ	4
МЕРЫ БЕЗОПАСНОСТИ	5
ТЕХНИЧЕСКИЕ ХАРАКТЕРИСТИКИ	9
ОСНОВНЫЕ ЭЛЕМЕНТЫ ПРИБОРА	11
УСТАНОВКА ПРИБОРА	12
ПАНЕЛЬ УПРАВЛЕНИЯ	18
ПРОГРАММЫ СТИРАЛЬНО-СУШИЛЬНОЙ МАШИНЫ	21
ПОДГОТОВКА БЕЛЬЯ К СТИРКЕ	23
ЭКСПЛУАТАЦИЯ	30
ЭКСПЛУАТАЦИЯ ПРОГРАММ	31
УХОД И ОБСЛУЖИВАНИЕ	34
ТЕХОБСЛУЖИВАНИЕ	35
ПОИСК И УСТРАНЕНИЕ НЕИСПРАВНОСТЕЙ	40
УСЛОВИЯ ГАРАНТИЙНЫХ ОБЯЗАТЕЛЬСТВ	43
СЕРВИСНЫЕ ЦЕНТРЫ HIBERG	44
ГАРАНТИЙНЫЙ ТАЛОН	45

УВАЖАЕМЫЙ ПОКУПАТЕЛЬ

Благодарим Вас за покупку!

Вы стали обладателем инновационной высокотехнологичной техники HIBERG. Мы инвестируем в новейшие технологии, чтобы предлагать нашим клиентам ультрасовременные решения, которые соответствуют самым высоким стандартам. Наши изделия, сочетающие в себе функциональность, эргономику и эстетику, гармонично вписываются в любой интерьер.

ДОБРО ПОЖАЛОВАТЬ В МИР HIBERG



На нашем сайте и в наших соцсетях Вы сможете найти рекомендации по использованию изделий, видеоинструкции, получить информацию о новинках. При необходимости консультации Вы всегда можете обратиться на единую горячую линию HIBERG по федеральному номеру

8 800 350 50 19

Звонок по России бесплатный

Вы держите в руках краткую версию инструкции. Печатная версия данной инструкции представлена в сокращённом формате согласно внутренней политике компании HIBERG по охране окружающей среды и рациональному использованию природных ресурсов.

Чтобы ознакомиться с полным Руководством пользователя, отсканируйте указанный ниже QR-код.

Пожалуйста, внимательно ознакомьтесь с полной версией Руководства пользователя. Оно содержит важные указания по безопасности, эксплуатации и уходу за изделием. Производитель и импортёр не несут ответственности перед конечным потребителем, если он по каким-либо причинам не ознакомился с Руководством пользователя и нарушил правила эксплуатации изделия.



МЕРЫ БЕЗОПАСНОСТИ

Во избежание нанесения вреда Вашему здоровью и здоровью окружающих, а также порче имущества соблюдайте меры безопасности.

Поражение электрическим током/опасное напряжение

Не вставляйте и не вынимайте вилку из розетки мокрыми руками.

Не протирайте вилку влажной тканью.

Не включайте стиральную машину, если она повреждена или неисправна, если детали утеряны или повреждены.

Не подключайте вилку к повышенному трансформатору.

Переоборудование или самостоятельный профилактический ремонт устройства ЗАПРЕЩЕНЫ!

Шнур питания подключён в форме «У». При необходимости сетевой шнур может быть заменен шнуром такого же типа, который можно приобрести в сервисном центре. Замена сетевого шнура должна выполняться только квалифицированным электриком.

Не включайте машину, если вилка вставлена не до конца.

Используйте отдельную трехжильную розетку 220 В~ и выше 10 А, не используйте клеммную колодку для подачи питания.

Розетка должна быть надёжно заземлена.

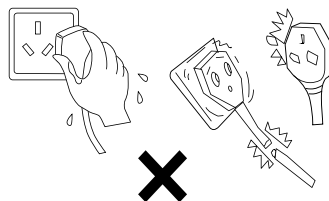

Опасность возгорания

Не ставьте стиральную машину на ковёр. Поверхность должна быть ровной.

Используйте моющее средство с низким содержанием пены, не содержащее фосфора.

Следите за состоянием стиральной машины. Домашние животные могут повредить шнур питания или водяной шланг.

Не устанавливайте стиральную машину в помещении, где температура окружающей среды может опускаться ниже 0 °С.

Если это необходимо, то убедитесь, что вся вода слита из стиральной машины.

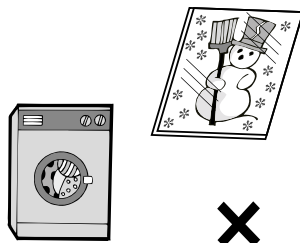

Неправильные действия могут привести к поражению электрическим током, короткому замыканию или пожару.

Не устанавливайте прибор рядом с источниками тепла, избегайте контакта с другими электроприборами и нагревающимися предметами, открытыми источниками огня.

Если Вы почувствовали запах загоревшейся проводки или услышали необычный шум при работе машины, немедленно прекратите её использование и обратитесь в сервисный центр.

Не используйте прибор, если он подвергся затоплению.

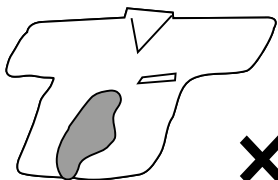

Перед эксплуатацией стиральной машины закрепите сливной шланг и убедитесь, что канализационный коллектор не засорён посторонними предметами. Если под стиральной машиной есть вода, не включайте её.

Избегайте контакта влажного белья с панелью управления.

Взрывоопасность:

Не стирайте одежду, испачканную легковоспламеняющимися разбавителями, бензолом, керосином, растворами моющих средств, пищевыми маслами, жирами и др.

Пятна от нефтепродуктов могут полностью не отстирываться, а их химическое взаимодействие с моющими средствами может привести к возгоранию.

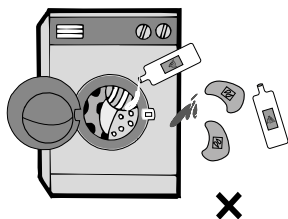

Не храните огнеопасные жидкости вблизи стиральной машины. Не помещайте легковоспламеняющиеся, взрывоопасные и летучие вещества в стиральную машину.

Не смешивайте хлорный отбеливатель с аммиаком или кислотными веществами (уксусом, средством для удаления ржавчины), химическое взаимодействие этих веществ может привести к образованию ядовитых газов.

Не включайте стиральную машину в случае утечки газа.

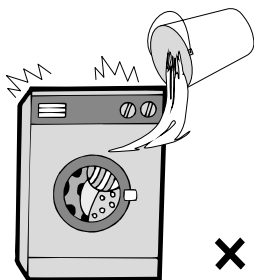

Опасно: высокая температура/горячая поверхность

Не прикасайтесь к стеклянной дверце стиральной машины, она сильно нагревается при высокотемпературной стирке.

Температура воды во время высокотемпературной стирки очень высока, не пытайтесь открыть дверцу во время стирки. Если это необходимо, сделайте это после слива горячей воды.

Избегайте контакта с машиной во время и после сушки (относится к моделям с сушкой).

Не подставляйте руки под машину во время работы.

Не извлекайте бельё из барабана стиральной машины до его полной остановки.

Дети и люди с ограниченными физическими, сенсорными и умственными возможностями, а также лица с недостатком опыта и знаний не должны пользоваться стиральной машиной самостоятельно.

Будьте осторожны

Дети младше 3-х лет не должны приближаться к стиральной машине. Допуск к прибору детей от 3-х до 8-ми лет возможен исключительно под наблюдением взрослых.

Не позволяйте никому взбираться, опираться или висеть на любой части стиральной машины, включая любые выступающие компоненты, такие как дверца прибора или выдвижная полка.

Не устанавливайте на стиральную машину тяжёлые вещи или предметы.

Дети не должны иметь доступ к моющим средствам и ополаскивателям. Не позволяйте им подходить к открытой дверце машины, где могут оставаться моющие вещества.

Когда машина не используется, следите за тем, чтобы дети не забрались внутрь и не захлопнули дверцу.

Прокладывайте водяные шланги и провода так, чтобы не было опасности спотыкания для людей.

Опасность получения травм

Машина разработана исключительно для использования в быту по своему прямому назначению и не предназначена для коммерческого использования.

Для установки стиральной машины требуется не менее 2-х человек, не пытайтесь установить машину самостоятельно.

Не сгибайте и не сдавливайте шнур питания.

Не стирайте легко деформирующуюся одежду (хлопок, лён, тонкие ткани) в режиме высокотемпературной стирки, это может привести к усадке вещей.

Перед стиркой одежды убедитесь, что в карманах не осталось мелких предметов (например, монет, булавок, крючков и других твёрдых предметов).

Не стирайте в машине занавески и водонепроницаемую одежду (например, дождевик, занавеску для душа, спальный мешок).

Не стирайте скатерть и что-либо завёрнутое в неё. Для стирки скатерти в машине используйте сетчатый мешок.

Неправильные действия могут привести к травмам и повреждению одежды.

ТЕХНИЧЕСКИЕ ХАРАКТЕРИСТИКИ

Модель	TURELLE i-10 Sd/TURELLE i-10 W
Тип	Отдельностоящая стирально-сушильная машина
Тип загрузки	Фронтальная
Класс энергоэффективности	A+++
Управление	Сенсорное
Дисплей	LED (символьный)
Тип открывания/закрывания дверцы	Механический
Тип двигателя/привода	Инверторный
Макс. мощность, Вт	1900
Класс влагозащиты	IPX4
Класс защиты от поражения электрическим током	I
Материал бака/барабана	Полимерный/нержавеющая сталь
Макс. загрузка при стирке, кг	10,5
Макс. количество оборотов при отжиге (об/мин.)	1200
Класс качества стирки	A
Класс качества отжима	B
Допустимое давление воды, Мпа	0,05-0,8
Номинальная мощность в режиме стирки, Вт	1800
Номинальная мощность в режиме отжима, Вт	1900
Макс. температура воды, °C	95
Уровень шума при стирке, дБ	62
Уровень шума при отжиге, дБ	72
Макс. загрузка при сушке, кг	10,5
Класс качества сушки	A
Тип сушки	Тепловой насос
Номинальная мощность нагрева, Вт	1800
Номинальная мощность сушки, Вт	600
Функция памяти	Есть
Контроль пенообразования	
Электронный контроль скорости отжима	
Регулировка температуры стирки	
Контроль дисбаланса	
Индикация	Сушка; Отложенный старт; Время; Температура; Полоскание; Скорость; Защита от детей; Тип стирки; Код ошибки; Старт/Пауза; Доп. опции
Цвет корпуса	Тёмно-серый/Белый
Программы для стирального блока	Смешанная; Быстрая; Пуховик; Постельное бельё; Антибактериальная; Очистка барабана; Отжим; Полоскание + отжим
Программы для сушильного блока	Смешанная; Быстрая; Пуховик, Постельное бельё; Воздушная стирка; Нагрев одежды; Антибактериальная; Рубашки; Время сушки
Степень сушки	Экстра сушка; Средняя сушка; Под утюг

Дополнительные функции		
Защита от детей	Есть	
Отсрочка старта		
Дополнительное полоскание		
Дозагрузка белья		
Подсветка барабанов		
Аквастоп		
Размеры	Стиральный блок	Сушильный блок
Размеры без упаковки Ш×Г×В, мм	600×561×850	600×584×853
Размеры в упаковке (картон) Ш×Г×В, мм	686×643×965	686×667×975
Объём барабана	60	102
Длина шнура питания, м	1,5	
Диаметр дверцы, см	36	
Люк, мм	510	
Материал дверцы	Пластик	
Макс. угол открытия люка	135°	
Длина сливного/заливного шланга, м	1/1,5	
Вес нетто/брутто, кг	64/69	43/48
Регулируемые ножки, шт.	4	

Производитель и импортёр оставляют за собой право изменять конструкцию, технические характеристики, функции, внешний вид, комплектацию изделия (товара) и т. д. без предварительного уведомления. Вся представленная в инструкции информация, касающаяся комплектации, технических характеристик, функций, цветовых сочетаний и т. д., носит информационный характер и ни при каких условиях не является публичной офертой.

Комплектация

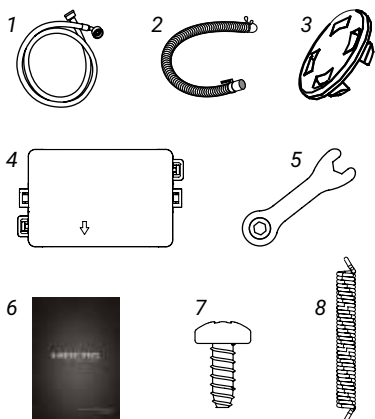

1. Заливной шланг.
2. Сливной шланг.
3. Заглушки.
4. Соединительные планки (4 шт.).
5. Ключ (для регулировки ножек устройства и снятия транспортировочных болтов на обратной стороне).
6. Инструкция.
7. Болты.
8. Пружина.

ОСНОВНЫЕ ЭЛЕМЕНТЫ ПРИБОРА

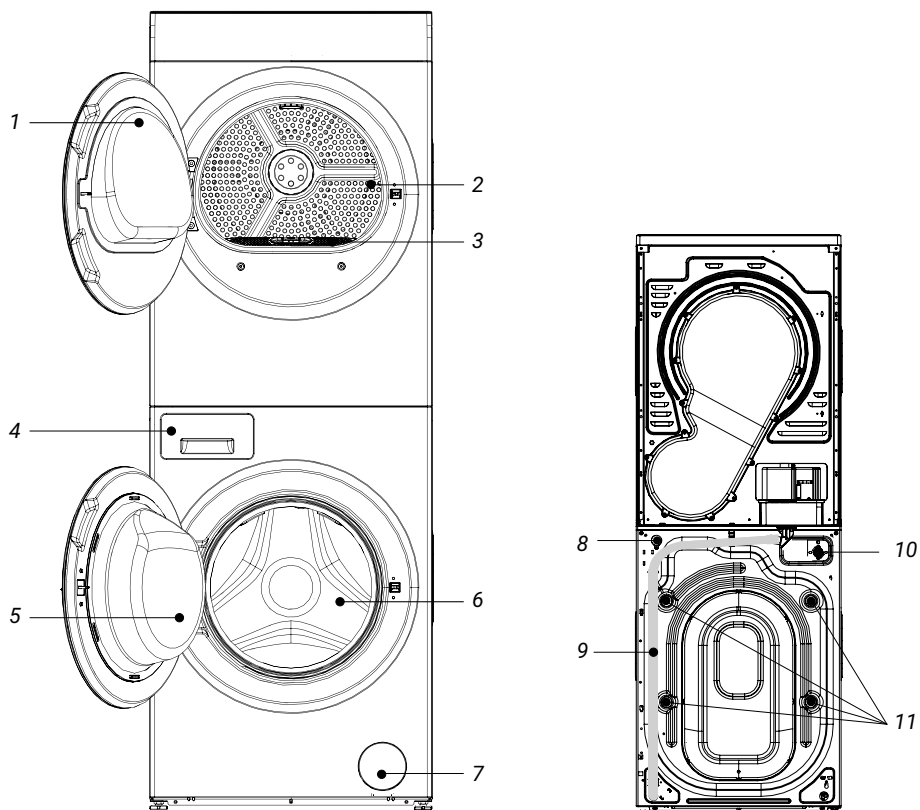

1. Дверца сушильной машины.
2. Барабан сушильной машины.
3. Фильтр.
4. Отсек для моющих средств.
5. Дверца стиральной машины.
6. Барабан стиральной машины.
7. Крышка люка дренажного фильтра.
8. Сетевой шнур.
9. Сливная труба.
10. Впускной клапан.
11. Транспортировочные болты.

УСТАНОВКА ПРИБОРА

Распаковка и проверка прибора

Если перед доставкой машина находилась на холоде, перед включением выдержите её несколько часов при комнатной температуре.

Снимите упаковку и убедитесь, что стиральная машина не имеет повреждений. В случае сомнений не устанавливайте и не используйте технику. Обратитесь в сервисный центр или к авторизованному дилеру.

Проверьте наличие всех принадлежностей и комплектующих.

Чтобы снять нижнюю защитную подкладку из упаковочного материала, не переворачивайте и не кладите стиральную машину на переднюю панель. Подстелите картон и положите прибор набок, соблюдая осторожность.

⚠ ПРЕДУПРЕЖДЕНИЕ! Никогда не кладите стиральную машину на заднюю или переднюю панель.

Храните упаковочные материалы (пластиковую плёнку, пенопластовые вкладыши и т. п.) в местах, недоступных для детей, поскольку эти предметы могут представлять для них серьёзную опасность.

Не включайте стиральную машину до завершения установки.

Переноска прибора

Не перемещайте стиральную машину в одиночку. Чтобы поднять технику, отклоните её назад. Один человек должен взять её за выступающую часть верхней панели сзади, а другой — спереди за нижнюю часть. Во избежание травм или перенапряжения пользуйтесь защитными перчатками при подъёме и переноске устройства.

При перемещении стиральной машины не допускайте контакта передней панели машины с рамой тележки.

Правильная установка прибора

⚠ ПРЕДУПРЕЖДЕНИЕ! Неправильная установка прибора может стать причиной чрезмерного шума, вибрации и утечки воды.

Перед установкой прибора убедитесь, что напряжение электросети соответствует номинальному напряжению питания прибора, указанному на заводской табличке на корпусе.

Стиральную машину необходимо устанавливать и эксплуатировать в помещении, оборудованном канализационным сливом. Не подпускайте детей к месту установки.

Снимите с панели управления защитную плёнку (если таковая имеется на вашей модели).

Установите машину на твёрдую и ровную поверхность пола, желательно в углу помещения.

Убедитесь, что все четыре ножки устойчиво стоят на полу и что машина хорошо выровнена (используйте строительный уровень).

Не устанавливайте стиральную машину на ковре или деревянном полу.

Убедитесь в том, что вентиляционные отверстия в основании вашей машины (если таковые имеются на вашей модели) не перекрыты ковром или другими подобными материалами.

1. Установите сушильную машину на стиральную в четыре монтажных паза на верхней крышке стиральной машины, как показано на рисунке.

⚠ Не устанавливайте сушильную машину в одиночку.

2. Наклоните сушильную машину к стене, как показано на рисунке ниже (для обеспечения надёжности и безопасности один человек придерживает сушильную машину). Выньте жгут проводов из-под передней панели сушки. Снимите с него водонепроницаемый пакет и соедините со жгутом проводов стиральной машины.
3. Установите соединительную коробку, поместив в неё жгут проводов и закрыв крышкой (стрелка на коробке и крышке указывает наружу) Вставьте коробку в нишу верхней крышки стиральной машины, как показано на рисунке.

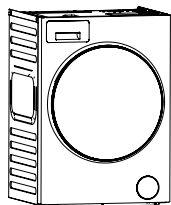
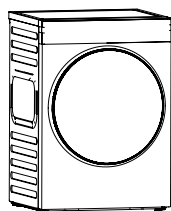

1

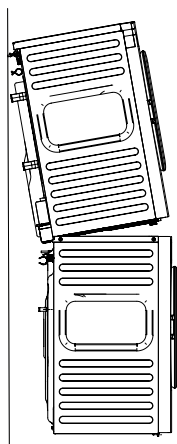

2

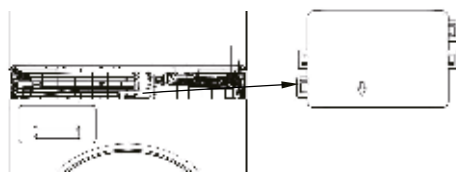

3

4. Установите аварийный трос верхнего дверного замка. Держите сушильную машину в наклонённом положении, выньте аварийный трос замка дверцы из-под корпуса с внешней стороны панели, пропустите его через монтажное отверстие верхней крышки стиральной машины и соедините его.
5. Верните сушильную машину в горизонтальное положение, убедитесь, что аварийный трос замка дверцы не зажат, совместите сушильную машину со стиральной машиной, затяните 4 винта, как показано на рисунке.
6. Установите заглушки отверстий для винтов, как показано на рисунке.

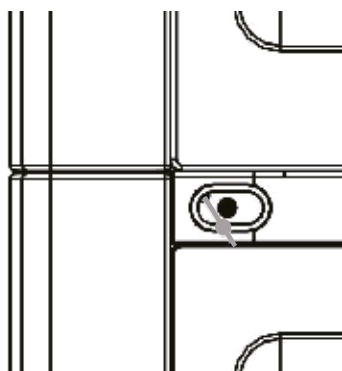

4

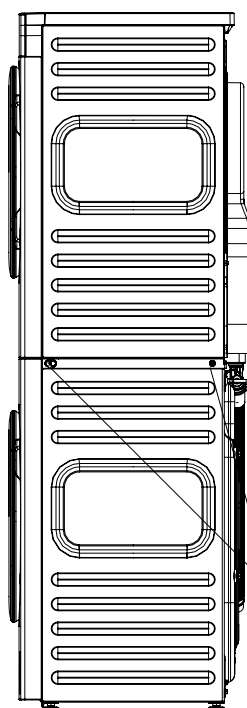

*установите 4 винта
и заглушки с двух
сторон*

5

Снятие транспортировочных болтов

⚠ ПРЕДУПРЕЖДЕНИЕ! Если транспортировочные болты не будут сняты, это может привести к повреждению прибора.

Во избежание повреждения стиральной машины во время транспортировки её барабан фиксируется специальными болтами.

Неснятые транспортировочные болты могут повредить барабан во время работы стиральной машины. Машина будет сильно вибрировать и шумно работать во время цикла отжима.

Обязательно удалите полностью все 9 транспортировочных болтов перед первым использованием. При размещении машины на подставку установку необходимо выполнить до снятия транспортировочных болтов. Следуйте инструкции поставщика по установке на подставку.

⚠ ВНИМАНИЕ! Сохраняйте транспортировочные болты. Они могут потребоваться при возможной транспортировке машины в будущем. В этом случае установите транспортировочные болты в обратной последовательности.

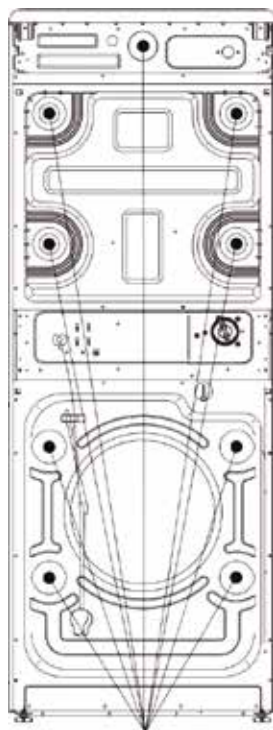

Демонтаж транспортировочных болтов (9 шт.) на обратной стороне

Чтобы снять болты:

1. Открутите 9 транспортировочных болтов с помощью гаечного ключа (идёт в комплекте) и извлеките их.
2. Извлеките все 9 прокладок: они выпадут сами, если наклонить стиральную машину.
3. Достаньте из пакета с принадлежностями 9 пластиковых заглушек и закройте ими освободившиеся от болтов отверстия.



Примечание: для предотвращения поломки стиральной машины в процессе транспортировки необходимо:

- установить все 9 транспортировочных болтов;
- закрепить сетевой шнур на задней панели стиральной машины.

Выбор места установки

Места, куда не следует устанавливать стиральную машину:

- во влажном месте или там, где стиральная машина может подвергнуться воздействию осадков, так как это может привести к поражению электрическим током или возгоранию;
- на неровном или нетвёрдом участке пола, так как это может вызвать вибрацию и шум;
- под прямыми солнечными лучами, так как это может привести к неисправности или деформации;
- на неустойчивые поверхности, включая столешницы, деревянные стеллажи, шкафы и т. п.;
- в запираемом на ключ помещении, за сдвижной дверью, или там, где дверца машины не может быть открыта полностью.

Выравнивание машины

Стиральная машина использует высокие скорости отжима для удаления воды в конце цикла стирки. Важно, чтобы техника стояла ровно, а её ножки прижимались к полу с одинаковым давлением. Это поможет обеспечить тихую работу стиральной машины без вибрации.

Если техника устанавливается на деревянном или паркетном полу, то распределите её вес, подложив под машину лист фанеры размером не менее 60×60 см и толщиной не менее 3 см. Прикрепите фанеру к полу.

Если пол недостаточно ровный, отрегулируйте ножки стиральной машины, чтобы она стояла ровно. При выравнивании ничего не подкладывайте под ножки.

Выдвигайте ножки стиральной машины на минимально необходимую высоту. Чем больше они выдвинуты, тем сильнее вибрация устройства.

Регулировка ножек

1. Определите, какие ножки стиральной машины необходимо выдвинуть.
2. При помощи гаечного ключа ослабьте предохранительную гайку (контргайку).

3. Попросите кого-нибудь слегка приподнять угол машины, чтобы разгрузить ножку. Выкрутите ножку вниз, насколько это необходимо, чтобы поднять угол стиральной машины на нужную величину.

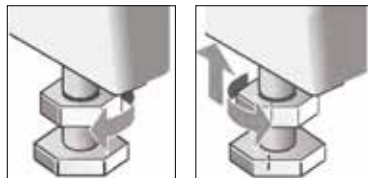

4. Если высота подобрана правильно, при помощи гаечного ключа (идёт в комплекте) затяните контргайку по направлению к корпусу прибора, чтобы зафиксировать ножку на месте.

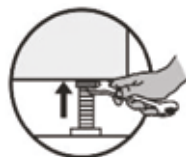

5. При помощи строительного уровня убедитесь, что машина выровнена в направлении «влево-вправо» и «вперёд-назад».

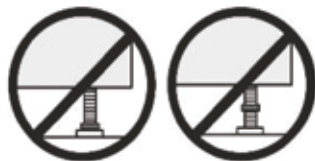

6. Надавите на каждый угол верхней панели машины, чтобы убедиться, что она не качается. Не должно быть никакого свободного хода или колебаний. Все ножки стиральной машины должны плотно стоять на полу, это важно для предотвращения вибрации.

7. Когда стиральная машина выровнена и не качается, зафиксируйте ножки, плотно затянув все контргайки при помощи ключа (идёт в комплекте) по направлению к корпусу машины. Затягивая контргайки, удерживайте ножки от вращения, чтобы найденная высота не изменилась.

Подсоединение сливного шланга

Высота подключения сливного шланга не должна превышать 74 см.



ПАНЕЛЬ УПРАВЛЕНИЯ

Панель управления модели кратко показана ниже только для ознакомления.



1. Кнопка питания

Для включения/отключения питания удерживайте кнопку в течение 3 сек.. После завершения работы питание отключится автоматически. Если в течение 10 мин. после включения питания не будет выбрана никакая из программ, стиральная машина отключится автоматически.

2. Кнопка «Старт/Пауза»

Кнопка запуска/паузы выбранной программы стирки. Когда машина находится в режиме ожидания или паузы, символ «:» в строке «8:88» всегда горит; когда она находится в состоянии запуска, символ «:» в строке «8:88» мигает.

Когда машина работает, нажмите кнопку «Стиральная машина», затем нажмите и удерживайте кнопку «Старт/Пауза» в течение 3 сек. После того как температура и уровень воды придут в норму, дверца разблокируется, и вы сможете её открыть, чтобы добавить одежду.

Когда машина работает, нажмите кнопку «Сушильная машина», а затем нажмите кнопку «Старт/Пауза», чтобы разблокировать дверцу и добавить бельё наполовину.

В процессе стирки уровень и температура воды повышаются. При включённой функции добавления белья наполовину никогда не открывайте дверцу принудительно, дождитесь, пока она автоматически разблокируется.

3. Кнопка стирки, «Стиральная машина»

После включения машины нажмите на эту кнопку, чтобы начать стирку. На панели управления также отображаются дополнительные программы и функции режима стирки.

4. Кнопка Smart Link

После включения машины нажмите кнопку Wash, затем выберите и нажмите кнопку Smart Link, чтобы войти в режим Smart Link.

5. Кнопка сушки, «Сушильная машина»

После включения машины нажмите эту кнопку, чтобы перейти в режим сушки. На панели управления также отображаются дополнительные программы и функции в режиме сушки.

6. Панель отображения программ

Это область отображения программ. При нажатии на данную кнопку она начнёт мигать, а значки других дополнительных программ всегда будут включены.

В разных режимах количество дополнительных программ разное. В режиме стирки есть 10 дополнительных программ, в режиме сушки – 11, а в режиме Smart Link – 7.

7. Область функциональных кнопок

Это область отображения функциональных программ. При нажатии на данную кнопку в области дисплея отображаются соответствующие параметры. Дополнительные функции различаются в разных режимах. В режиме стирки есть 5 дополнительных функций, а в режиме сушки – 3.

Дополнительные функции каждой программы различаются в разных режимах. Если значок функциональной кнопки выключен, значит функция не является дополнительной, а если включён, значит функция является дополнительной.

8. Область отображения параметров

Это область отображения параметров (включая функциональные параметры, время выполнения программы, ход работы машины, сигнал тревоги о неисправностях и т. д.).

Дополнительные функции

Выберите пункт «Степень сушки», «Отлож.», «Время», «Темп.», «Полоск.», «Скорость», и на дисплее появятся соответствующие параметры.

Степень сушки: Коснитесь кнопки «Степень сушки», чтобы выбрать режим сушки в верхнем барабане. Возможно регулировать: «Экстра Сушка» – «Сушка» (средняя) – «Под утюг» (только режим сушки и режим Smart Link являются дополнительными).

Отлож.: Отложенный старт – это время от текущей операции до окончания работы машины. Обычно опциональный диапазон времени составляет 3-24 часа, а для отдельных программ – 4-24 часа.

Перед началом работы машины установите время задержки на 24 часа, а затем нажмите кнопку «Отлож.», переключите программы или нажмите кнопку питания для перезапуска машины, чтобы отменить функцию задержки. Функция «Отложенный старт» применима к обоим устройствам.

Время: Нажмите кнопку «Время» в соответствующем режиме, чтобы выбрать оптимальное время стирки и сушки.

Температура: Коснитесь кнопки «Темп.», чтобы циклически устанавливать температуру воды для стирки в нижнем барабане (опциональными являются только режим стирки и режим Smart Link).

Полоскание: Нажмите кнопку «Полоск.», чтобы циклически установить время полоскания нижнего барабана (опциональными являются только режим стирки и режим Smart Link).

Скорость: Коснитесь кнопки «Скорость», чтобы циклически задать скорость отжима в нижнем барабане (опциональными являются только режим стирки и режим Smart Link).

Блокировка, замок от детей

В процессе работы стиральной машины нажмите и удерживайте кнопку «Отлож. + Время» в течение 3 сек., чтобы отключить или активировать функцию блокировки от детей. После включения функции блокировки от детей все кнопки, кроме кнопки питания и кнопки блокировки от детей, становятся недоступными.

После завершения программы функция блокировки от детей будет отключена автоматически.

Функция памяти

Стиральная машина обладает функцией памяти при отключении питания. В случае внезапного отключения питания или выдёргивания вилки из розетки во время стирки, она входит в режим непрерывной работы и продолжает работу в соответствии с первоначальной программой после включения и повторного запуска.

ПРОГРАММЫ СТИРАЛЬНО-СУШИЛЬНОЙ МАШИНЫ

Программы стирки для нижнего барабана

Программа	Применение для стирки тканей	Оптимальная температура (°C)	Оптимальная скорость (r/min)	Рекомендуемая макс. загрузка (kg)
Смешанная	Подходит для стирки слегка загрязненной одежды или соответствующего количества одежды весной и осенью	20/30/40	400/800/1000/1200	6
Быстрая	Подходит для стирки слегка загрязненной одежды, легкой одежды летом или новая одежда	20/30/40	800/1000/1200	2
Пуховик	Подходит для стирки пуховых тканей	20/30/40	400/600/800/1000/1200	2
Постельное бельё	Подходит для стирки постельного белья текстильных тканей	(-) /20/30/40/60	400/600/800/1000/1200	6
Рубашки	Подходит для стирки рубашек и лёгкой летней одежды	(-)/20/30/40		2
Анти-бактериальная	Подходит для удаления аллергенов и бактерий с одежды, стирка при высокой температуре	95	800/1000/1200	0
Очистка барабана	Подходит для высокотемпературной чистки барабана	60		10
Отжим	Подходит для отжима одежды			
Полоскание + отжим	Подходит для полоскания и отжима белья			

Программы сушки для верхнего барабана

Программы	Применение для сушки тканей	Оптимальный уровень сушки	Рекомендуемая макс. загрузка (kg)
Смешанная	Подходит для смешанной сушки одежды из хлопка, льна и химических волокон	Сушка /Экстра Сушка/Под утюг	6
Быстрая сушка	Подходит для сушки лёгкого белья		2 шт.
Пуховик	Подходит для сушки пуховых изделий		
Воздушная стирка	Подходит для сушки рубашек, пальто и др.	Сушка	3
Постельное бельё (верх. индик.)	Подходит для сушки постельного белья, покрывал и летних одеял	Сушка /Экстра Сушка/Под утюг	
Сушка нагревом	Подходит для сушки тёплой одежды	Сушка	4
Время сушки	Пользователи могут сами устанавливать время сушки		
Постельное бельё (ниж.индик.)	Подходит для сушки постельного белья/ текстильных тканей	Сушка /Экстра Сушка/Под утюг	6
Рубашка	Подходит для сушки лёгкой летней одежды		3
Анти-бактериальная	Подходит для удаления аллергенов и бактерий с одежды, стирка при высокой температуре	Экстра Сушка	5

Для сушки шерстяных или шелковых тканей в программах Wool (шерсть) или Silk (шёлк) требуется а-образный сушильный кронштейн. Модель TWF200-P127T10BB81e/TWF200-P127T10BB81e-B не оснащена а-образным сушильным кронштейном. При необходимости обратитесь за консультацией к специалистам сервисной службы.

Время и эффект каждой программы стирки слегка загрязнённой одежды хорошо контролируются. Сильно загрязненные вещи рекомендуется стирать в малых количествах и для полного очищения выбирать программы длительной стирки.

В некоторых программах машины предусмотрена функция определения нагрузки. Когда индикатор на дисплее начнёт мигать и время остановится, после того как машина проработает 2-3 мин. и одежда будет взвешена, рекомендуемое время стирки отобразится на дисплее.

Эта машина оснащена функцией эксцентриковой защиты. Она перераспределяет и встряхивает бельё несколько раз во время стирки, что увеличивает время стирки, и это нормальное явление.

Во время сушки машина автоматически определяет степень сухости одежды и регулирует время сушки в соответствии с результатами автоматического определения. Оставшееся время на экране дисплея будет меняться, это является нормальным явлением.

При помещении в сушилку большого количества одежды в процессе сушки может возникнуть резкий звук от трения деталей (молний или металлических пуговиц) о стекло дверцы. Во избежание подобных явлений рекомендуется сушить одежду партиями.

ПОДГОТОВКА БЕЛЬЯ К СТИРКЕ

⚠ ПРЕДУПРЕЖДЕНИЕ! Опасность повреждения стиральной машины или белья.

Посторонние предметы, такие как монеты, скрепки, булавки, гвозди, могут повредить бельё или детали стиральной машины. Поэтому при подготовке белья обратите внимание на следующие рекомендации:

- удалите из белья все незакреплённые, а также металлические предметы, такие как булавки, скрепки и т. п.;
- очистите карманы от песка, монет и мелкого мусора;
- застегните молнии и пуговицы на наволочках, пододеяльниках и т. п.;
- снимите крючки для штор или завяжите их в сетчатом мешке;
- особо деликатные вещи, такие как колготки и тюли, или мелкие предметы, такие как небольшие носки и носовые платки, следует стирать только завязанными в сетчатый мешок или наволочку;
- некоторые предметы одежды лучше вывернуть наизнанку. Это трикотаж, брюки, футболки и толстовки;
- проверьте, допустима ли машинная стирка для бюстгалтеров с косточкой.

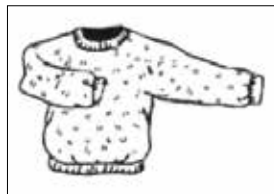
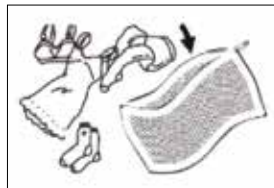
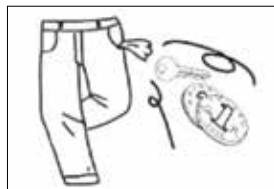

⚠ ПРЕДУПРЕЖДЕНИЕ! Бюстгалтеры с косточкой должны быть надёжно застёгнуты в наволочке на молнию или пуговицы. Если косточка выпадет из чашки, она может проскользнуть через отверстия барабана и вызвать серьёзные повреждения.

Сортировка белья

Рассортируйте бельё по цвету, степени загрязнения и рекомендуемому диапазону температуры стирки.



Сортировка по цвету

- несортированные вещи могут обесцветиться;
- никогда не стирайте новые разноцветные вещи вместе с другими вещами;
- белые вещи стирайте отдельно от цветных, в противном случае белые предметы могут полинять.

Сортировка по степени загрязнения

Лёгкое загрязнение:

Никаких видимых загрязнений или пятен нет, но присутствует запах. Это может быть лёгкая летняя одежда, такая как футболки, рубашки или блузки, которую надевали только один раз, постельное бельё или полотенца для гостей, требующие освежения.

Обычное загрязнение:

Видимые загрязнения и лёгкие пятна. Сюда можно отнести одежду, такую как футболки, рубашки или блузки, без следов пота, надетую более одного раза, а также кухонные полотенца, полотенца для рук или постельное бельё, используемое более одной недели, шторы без пятен, которые не стирали до полугода.

Сильное загрязнение:

Видимые загрязнения и пятна. Это могут быть кухонные полотенца, тканевые салфетки, детские нагрудники, детская верхняя одежда или футбольная форма, испачканная травой или грязью. Сюда также относится рабочая одежда, такая как комбинезоны и джинсы, и другая одежда, которую надевают для работы и занятий вне дома.

Сортировка по способу ухода

Символы на этикетках одежды помогут вам выбрать подходящую программу стирки, правильную температуру, длительность цикла стирки и методы глажки.

На этикетках содержатся следующие указания:

- тип стирки (машинная, ручная, деликатная и т. д.);
- температура стирки;
- ограничения по использованию отбеливающих средств;
- программа сушки в сушильной машине, температура сушки;
- способ сушки на сушилке для белья;
- указания по глаженью;
- указания по сухой чистке.

⚠ ВНИМАНИЕ! Всегда проверяйте на этикетках указания по уходу.

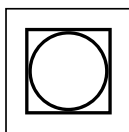

Машинная сушка разрешена

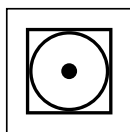

Сушка при низкой температуре

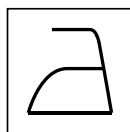

Глажка разрешена

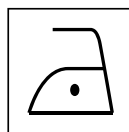

Глажка при температуре не выше 110 °С

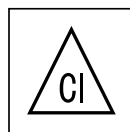

Разрешена стирка с отбеливателями

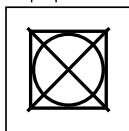

Машинная сушка запрещена

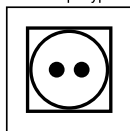

Стирка при высокой температуре

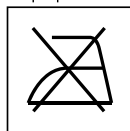

Глажка запрещена

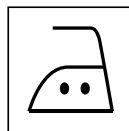

Глажка при температуре не выше 150 °С

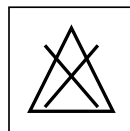

Не отбеливать

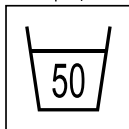

Максимальная температура стирки 50 °С

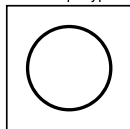

Сухая чистка

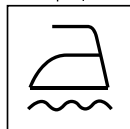

Гладить на прессовой ткани

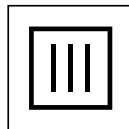

Сушить без отжима в подвешенном состоянии

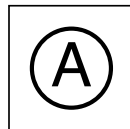

Сухая чистка с легким растворителем

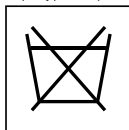

Стирка запрещена

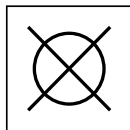

Сухая чистка запрещена

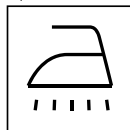

Обработка паром разрешена

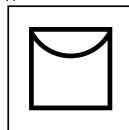

После отжима разрешена вертикальная сушка



Ручная стирка

Меры предосторожности для функции сушки

Одежда, которая не подходит для сушки:

- ткани со знаком «Сушка запрещена»;
- шерсть, кашемир, или ткани, содержащие кашемир, так как они склонны к деформации и усадке;
- тонкие ткани (например, шёлк) во избежание образования складок;
- ткани, содержащие вспененный каучук или аналогичный материал;
- ткани, обработанные легковоспламеняющимися растворителями (такими как моющие средства и бензин) для предотвращения взрыва;
- мокрая одежда, с которой всё ещё капает вода, она даст плохой эффект сушки, большие затраты по времени и потребляемой мощности.

Меры предосторожности во время сушки

Когда функция сушки включена, бельё для сушки должно быть в пределах номинального веса. В противном случае эффект сушки не будет хорошим.

Эффект сушки будет не слишком хорошим, если в системе низкое давление воды.

Одежду следует сушить партиями, если она превышает номинальную загрузку для сушки.

Прежде чем использовать функцию сушки, убедитесь, что одежда подходит для сушки. Не смешивайте и не сушите одежду из разных материалов.

Когда бельё, выстиранное вручную, требует сушки, выберите максимальную скорость отжима. Это улучшит эффективность сушки и сократит её время.

В начале цикла сушки цикл отжима будет выполнен автоматически. Время, отображаемое на дисплее, может увеличиться или уменьшиться в зависимости от распределения одежды после отжима. Одежда может быть добавлена или уменьшена, чтобы помочь повысить эффективность сушки.

Во время сушки отображаемое на дисплее время является приблизительным. Стиральная машина продлит или сократит фактическое время сушки в зависимости от материала одежды и степени её влажности.

После сушки одежда может деформироваться или сесть, поэтому обращайте внимание на ярлык на одежде «Стирка запрещена».

Во время сушки не прикасайтесь к дверце и не открывайте её, чтобы не обжечься.

После сушки откройте дверцу и выньте одежду после небольшого охлаждения во избежание ожогов.

Эта машина использует принцип конденсации для сушки белья, поэтому набор и слив воды во время сушки направлены на улучшение производительности сушки и не являются неисправностью.

Ориентировочный вес ткани (в сухом состоянии)

Верхняя одежда (чистый хлопок)	около 50 г
Носки (смесь)	
Полотенце (чистый хлопок)	около 70 г
Пелёнка	около 100 г
Футболка (чистый хлопок)	около 150 г
Верхняя одежда с длинными рукавами (чистый хлопок)	
Рубашка (смесь)	около 200 г
Рабочая одежда	около 600 г

Различные функции

«Отсрочка»: с помощью этой кнопки можно задать время окончания программы (отложить исполнение программы по времени завершения цикла) с шагом в один час до максимального значения 24 ч.

После выбора желаемой программы стирки, но до нажатия кнопки «Старт/Пауза» нажмите и удерживайте кнопку «Отлож.», пока не отобразится желаемое время.

⚠ ПРЕДУПРЕЖДЕНИЕ! Продолжительность работы программы стирки учтена в заданном времени отсрочки момента завершения стирки.

Пример:

Время стирки – 1 ч. 30 мин.

Время завершения стирки – 8 ч.

На дисплее отобразится **8h**, и начнётся обратный отсчёт времени (приблизительно 6 ч. 30 мин.) до начала цикла стирки, после чего на дисплее отобразится «**1:30**», начнётся стирка и пойдёт обратный отсчёт времени работы программы стирки. Общее время составит около 8 ч.

⚠ ПРЕДУПРЕЖДЕНИЕ!

- функция отсрочки завершения стирки не может быть установлена для некоторых программ стирки;
- время окончания программы стирки может отличаться от фактически выделенного времени в зависимости от давления воды в трубопроводе, эффективности слива, типа одежды, температуры воды и других условий.

Подсветка барабана

- подсветка всегда включается при установке программы или функции;
- когда исполнение программы приостановлено, то подсветка загорается, когда открывается дверца машины;
- во время выполнения программы подсветка автоматически загорается при смене этапа стирки;
- подсветка всегда включается при прикосновении к любой кнопке на панели управления.

Добавление одежды во время работы программы

Когда программа запущена, нажмите и удерживайте кнопку «Старт/Пауза», чтобы приостановить работу машины. Если символ блокировки дверцы  погас, дверцу можно открыть и добавить или вынуть бельё.

После завершения операции закройте дверцу, снова нажмите и удерживайте кнопку «Старт/Пауза», и машина продолжит работу с момента, когда она была прервана.

⚠ ВНИМАНИЕ! Если уровень воды или её температура в барабане слишком высоки, индикатор блокировки дверцы не погаснет. Дверцу нельзя будет открыть и нельзя будет добавить или вынуть одежду во время выполнения программы.

Система балансировки загруженного белья

Стиральная машина имеет автоматическую систему определения дисбаланса. Если в процессе отжима одежда распределена неравномерно, стиральная машина будет перераспределять одежду до тех пор, пока загрузка барабана не будет выровнена.

Если бельё не может быть равномерно распределено в течение определённого времени, барабан не будет вращаться, чтобы избежать чрезмерной вибрации машины. В этот момент необходимо проверить, не спуталась ли одежда, и запустить программу «Отжим» после

перераспределения одежды в барабане.

При стирке небольшого количества одежды, например джинсов, свитера, банного полотенца и т. п., машина может не завершить процесс отжима из-за дисбаланса. Большие и маленькие вещи следует стирать совместно, чтобы одежда легче перераспределялась и процесс отжима проходил гладко.

⚠ ВНИМАНИЕ! Из-за различных типов и материала белья система автоматической балансировки стиральной машины может многократно в течение цикла перераспределять бельё в барабане, что увеличивает время отжима. Это нормальное явление, оно не свидетельствует о неисправности стиральной машины.

ЭКСПЛУАТАЦИЯ

Благодарим вас за выбор стирально-сушильной машины HIBERG. Отличаясь превосходным качеством и производительностью, она станет хорошим помощником для вашей семьи. Каждая машина проходит всестороннее и тщательное тестирование перед выпуском с завода, чтобы обеспечить нормальное функционирование в оптимальных условиях эксплуатации.

Перед использованием стиральной машины внимательно ознакомьтесь с инструкцией по эксплуатации и сохраните его для дальнейшего использования.

В данном Руководстве приведены схемы устройства, которые могут не совпадать с приобретённой Вами моделью. Фактическое действие изделия зависит от приобретённой Вами модели.

Сфера применения:

Для семейного пользования

Используйте для стирки одежды только холодную воду и бытовые низкопенящиеся моющие средства.

Не стирайте одежду, обшитую стальной проволокой, т. к. стальная проволока может вырваться во время стирки и испортить одежду, повредить машину.

Отключайте воду и электричество после каждой стирки.

Эксплуатируйте машину в следующих условиях:

- температура воздуха – 0-40 °С;
- влажность воздуха 25 °С – ниже 95%.

Держите домашних животных подальше от стиральной машины.

Не позволяйте детям и пожилым людям пользоваться машиной, если она находится без присмотра.

Устанавливайте и используйте машину в помещении с напольным водостоком.

Не стирайте в машине ковры.

Подключите шнур питания машины в режиме «У». Обязательно вставьте вилку в трёхжильную розетку с заземляющим проводом и убедитесь, что трёхжильная розетка правильно и надёжно заземлена.

ЭКСПЛУАТАЦИЯ ПРОГРАММ

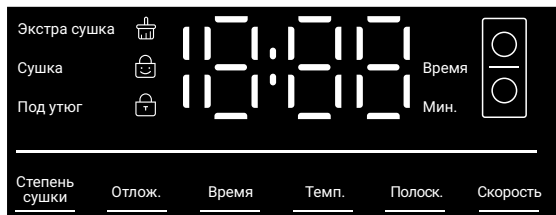

1. Дисплей на Панели управления: здесь отображается время отсрочки, оставшееся время стирки и сушки, а также информация о технических ошибках.

2. Уровень сушки: в области отображения параметров уровня влажности текст выбранного параметра уровня влажности всегда включён (показан).

3. Пуховик: после завершения операции сушки в верхнем барабане этот значок мигает в течение 10 сек., указывая на необходимость очистки фильтра от остатков пуха.

4. Блокировка: когда этот значок включён, панель управления заблокирована, любая попытка изменить программу будет недействительной.

5. Блокировка двери: если дверь не закрыта до конца, значок выключен; когда дверь нормально заперта, значок всегда включён.

7. Полоскание: если этот значок включён, значит, можно задать время полоскания в режиме стирки.

8. Время: если этот значок горит, он указывает на оставшееся время работы машины.

9. Значок режима: если горит верхний кружок, это означает, что выбран режим сушки или текущим интерфейсом панели управления является интерфейс управления верхним барабаном. Если горит нижний кружок, это означает, что выбран режим стирки или текущим интерфейсом панели управления является интерфейс управления нижним барабаном.

10. Строка прогресса: если этот значок горит постоянно, это означает, что машина находится в режиме ожидания. Если этот значок мигает, это означает, что машина работает.

Другие функции

Аварийное отпирание дверцы нижнего барабана:

Чтобы вынуть одежду из нижнего барабана из-за длительного отключения питания, сначала убедитесь, что уровень воды в нижнем барабане безопасен, а температура воды ниже 40 °С. Если барабан не вращается, отсоедините и начните опускать сливной шланг до тех пор, пока из него не вытечет половина воды, а затем переустановите шланг на место.

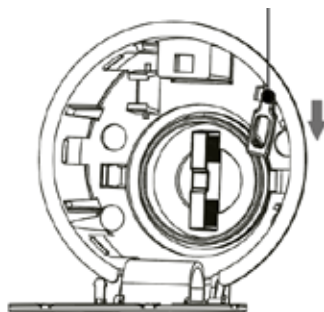

Открыв крышку сливного насоса в правом нижнем углу передней панели машины, вы увидите тяговый стержень, осторожно потяните его вниз с помощью отвёртки. Услышав негромкий звук, вы можете открыть дверцу, чтобы вынуть одежду.

Установите на место крышку коробки сливного насоса.

Этот метод используется только в экстренных случаях и не может быть использован в качестве обычного метода открывания дверей.

Аварийное отпирание дверцы верхнего барабана:

Чтобы вынуть одежду из верхнего барабана из-за длительного отключения питания, аккуратно приподнимите наклейку с овальным отверстием для винтов лезвием или ногтем в соответствии с обозначенным положением, показанным на рисунке, и осторожно потяните рукой вниз шнур аварийного отключения. Услышав негромкий звук, Вы можете открыть дверцу верхнего барабана, чтобы вынуть одежду.

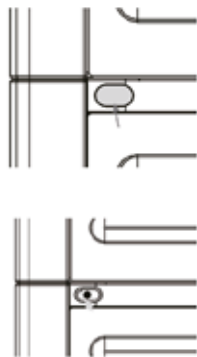

Верните аварийный шнур на прежнее место и прикрепите наклейку с овальным отверстием для винта.

Этот метод используется только в экстренных случаях и не может быть использован в качестве обычного метода открывания дверей. Не используйте его во время работы машины.

Запоминание при сбое питания

Эта машина оснащена функцией запоминания при сбое в подаче электроэнергии. В случае внезапного отключения питания или отсоединения вилки во время стирки она может запомнить режим непрерывной работы и после включения и повторного запуска продолжить работу в первоначальной программе.

Изменение загрузки

Перед началом стирки машина определит вес одежды, которую вы загружаете в барабан, а затем в зависимости от веса определит количество поступающей воды и время стирки. Данная функция может значительно облегчить процесс стирки.

Контроль дисбаланса

Если во время отжима бельё распределено неравномерно, машина встряхнёт и распределит его автоматически, а после выполнит программу отжима.

Если в течение указанного времени одежда все ещё не будет равномерно распределена, машина будет отжимать одежду на более низком уровне, чтобы избежать сильного встряхивания, то есть скорость отжима снизится.

Машинка может не вращаться из-за контроля дисбаланса, когда внутри мало вещей. Распределите одежду равномерно по всему барабану, а затем продолжите отжим.

Машинка перераспределяет и встряхивает одежду автоматически, что продлевает время стирки. Это нормальное явление.

⚠ Примечание: функциональные конфигурации модели могут отличаться от описанных в данном Руководстве в связи с обновлением модели. Пожалуйста, ознакомьтесь с функциями конкретной модели!

УХОД И ОБСЛУЖИВАНИЕ

⚠ ОСТОРОЖНО! Остерегайтесь поражения электрическим током!

Перед началом технического обслуживания обязательно отключите питание от сети.

Не используйте химические растворители для ухода.

Чистка корпуса и панели управления

Вытирайте корпус насухо влажной мягкой тканью.

Удаляйте остатки моющего средства сразу после стирки.

Не заливайте стиральную машину водой.

Очистка барабана

После каждой стирки оставляйте на некоторое время дверцу открытой, чтобы внутренняя часть машины могла высохнуть.

В случае появления пятен ржавчины немедленно удалите их с помощью моющего средства, не содержащего хлора. Никогда не используйте металлическую губку для очистки пятен ржавчины.

Очистка отсека для моющих средств (см. рисунок)

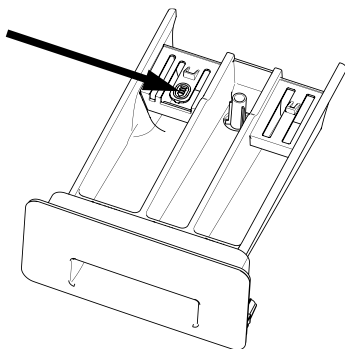

Если в лотке для моющих средств остался порошок или другие средства:

1. Медленно вытащите лоток для моющих средств, как показано на рисунке. Осторожно нажмите на ограничительный рычаг, указанный стрелкой, и потяните лоток наружу, пока он не будет извлечён полностью.

2. Почистите лоток моющим средством и промойте его водой.
3. Вставьте лоток на место.

Небольшое количество остатков моющего средства или порошка в ящике является нормальным явлением. Не вытаскивайте лоток для моющего средства во время стирки, чтобы избежать разбрызгивания воды.

Обратите внимание, при транспортировке или наклоне машины лоток для моющих средств может выскользнуть и разбиться. При необходимости перемещения выньте лоток из машины.

ТЕХОБСЛУЖИВАНИЕ

⚠ ВНИМАНИЕ! Остерегайтесь ожогов.

Не открывайте машину, если в барабане присутствует вода.
Всегда закрывайте кран перед техобслуживанием.

Инструкция по техобслуживанию

Советы по чистке фильтра:

Внутреннюю сетку фильтра рекомендуется очищать после каждого использования, цикл очистки внешней сетки фильтра может быть соответствующим образом продлён.

⚠ ВНИМАНИЕ! Остерегайтесь попадания посторонних предметов при извлечении наружной фильтрующей сетки.

1. Откройте дверцу, чтобы вынуть сетку фильтра.
2. Отделите внутреннюю и внешнюю сетку фильтра.
3. Очистите внутреннюю и внешнюю фильтрующие сетки.
4. Установите фильтры на место.

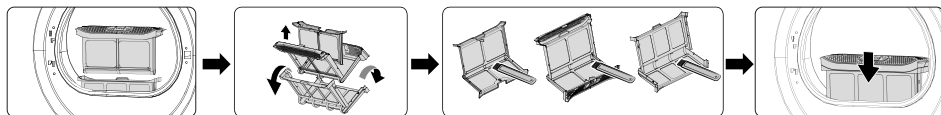

Чистка сливного насоса (рекомендуется очищать раз в шесть месяцев)

1. Осторожно нажмите, чтобы открыть защитную крышку сливного насоса.
2. Медленно открутите крышку насоса, удалите остатки из сливного насоса и тщательно очистите его, пока лопасти не начнут свободно вращаться.
3. Установите и закрепите крышку сливного насоса, при этом держите ручку вертикально, как показано на рисунке, а затем установите защитную крышку сливного насоса!

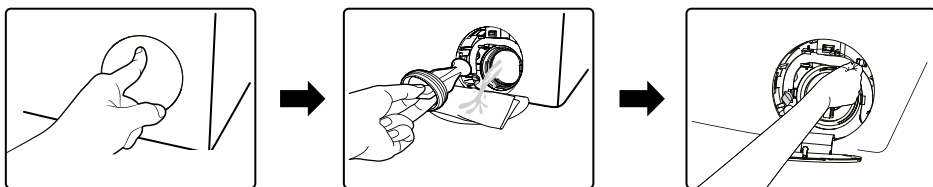

Очистка сетчатого фильтра (рекомендуется раз в шесть месяцев).

1. Выключите кран, отсоедините шланг подачи воды от крана и осторожно очистите сетчатый фильтр мягкой щёткой.
2. Открутите шланг подачи воды на задней панели стиральной машины, с помощью плоскогубцев вытащите сетчатый фильтр из клапана на задней стороне стиральной машины, осторожно очистите его и установите на место.
3. Подсоедините шланг подачи воды, включите кран и проверьте герметичность всех соединений.

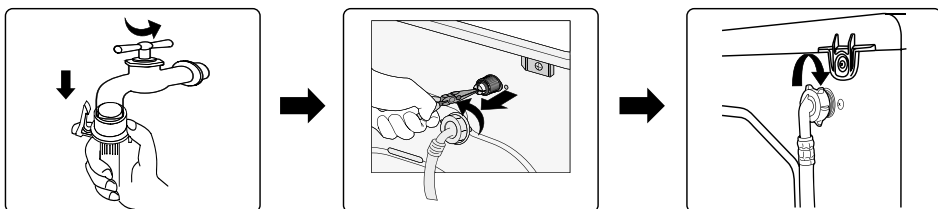

Дозировка моющих средств

Отсек для моющих средств имеет выдвижную конструкцию, его можно открыть, потянув ручку вперёд. Закрывая отсек, аккуратно задвиньте его внутрь до конца.

Как показано на рисунке, отсек для моющих средств разделён на зону для хранения стирального порошка, зону для хранения кондиционера и зону для хранения дезинфицирующего средства (не добавляйте стиральный порошок и дезинфицирующее средство одновременно).

Используйте специальный низкопенящийся стиральный порошок и кондиционер, предназначенный для стиральной машины с фронтальной загрузкой.

Не добавляйте слишком много стирального порошка, иначе образуется много пены, что приведёт к образованию остатков моющего средства и некачественному полосканию.

При заполнении отсеков моющими средствами не превышайте отметки MAX.

⚠ ВНИМАНИЕ! При первом добавлении моющего средства сначала полностью запустите программу «Быстрая стирка», чтобы очистить шланг и барабан.

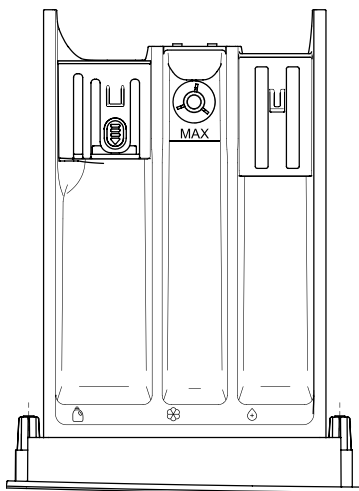

Этапы стирки вещей в нижнем барабане:

1. Подсоедините шланг для подачи воды и откройте кран.
2. Вставьте вилку в розетку питания.
3. Подсоедините сливной шланг.
4. Откройте дверцу и загрузите вещи в нижний барабан, влейте необходимое количество моющего средства в отсек и закройте его.
5. Нажмите кнопку «Вкл.».
6. Нажмите кнопку «Стиральная машина».
7. Выберите нужную программу в зависимости от потребностей.
8. Настройте режим стирки в соответствии с личными предпочтениями.

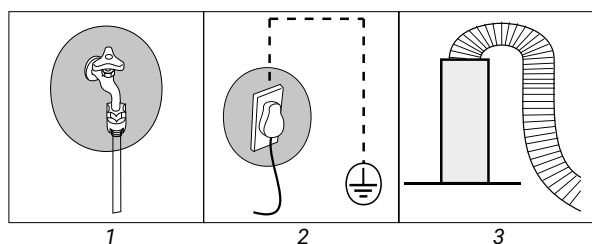

Этапы сушки вещей в верхнем барабане:

1. Подсоедините шланг для подачи воды и откройте кран.
2. Вставьте вилку в розетку питания.
3. Подсоедините сливной шланг.
4. Откройте дверцу, загрузите вещи в верхний барабан и закройте дверцу.
5. Нажмите кнопку «Вкл.».
6. Нажмите кнопку «Сушильная машина».
7. Выберите нужную программу в зависимости от потребностей.
8. Настройте режим сушки в соответствии с личными предпочтениями (уровень высыхания, время).

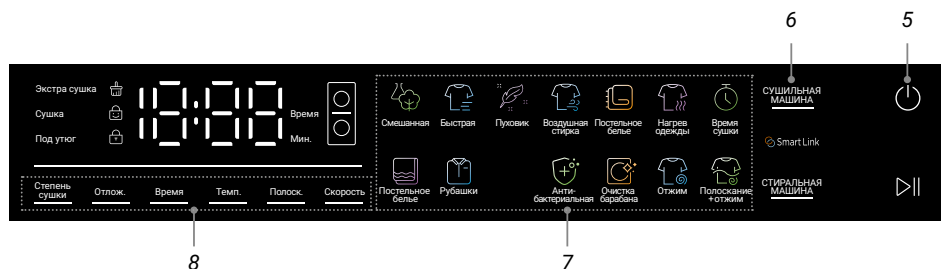

Функция Smart Link для верхнего и нижнего барабанов:

1. Подсоедините шланг для подачи воды и откройте кран.
2. Вставьте вилку в розетку питания.
3. Подсоедините сливной шланг.
4. Откройте дверцу, разложите вещи в барабане, налейте необходимое количество моющего средства в отсек для порошка и закройте дверцу.
5. Нажмите кнопку «Вкл.».
6. Нажмите кнопку «Стиральная машина».
7. Выберите программу Smart Link.
8. Нажмите кнопку Smart Link.
9. Выберите нужную программу в зависимости от конкретных потребностей в стирке.
10. Нажмите кнопку «Сушильная машина».
11. Настройте режим сушки в соответствии с личными предпочтениями (уровень высыхания, время).

⚠ Примечание:

- **Режим Smart Link:** программа, выбранная в режиме стирки, совпадает с программой в режиме сушки, поэтому в режиме сушки нет необходимости выбирать программу заново.
- После стирки выньте бельё из нижнего барабана и закройте его; затем выньте бельё из верхнего барабана и положите в него только что вынутое бельё и закройте его; затем нажмите кнопку «Пуск», чтобы запустить режим сушки.
- В режиме Smart Link нажмите кнопку «Сушильная машина». Если программа изменяется, режим Smart Link отменяется и остаётся только режим сушки.

ПОИСК И УСТРАНЕНИЕ НЕИСПРАВНОСТЕЙ

Указанные ниже случаи могут не являться ошибкой. Прежде чем ремонтировать машину, проверьте наличие ошибки в соответствии со следующим списком. Если это действительно неисправность, пожалуйста, обратитесь в отдел гарантийного обслуживания нашей компании и не устраняйте ошибку самостоятельно. Перед началом проверки выньте вилку из розетки и закройте кран для обеспечения безопасности.

⚠ Примечание: при первом использовании стиральной машины в сливном шланге и внутри машины может быть небольшое количество воды. Это нормально. Вода остаётся после заводской проверки.

НЕИСПРАВНОСТЬ	ВОЗМОЖНАЯ ПРИЧИНА
Машина не работает	Нет ли сбоя в подаче электроэнергии или аномального питания? Надёжно ли вставлена вилка в розетку? Исправен ли предохранитель или автоматический выключатель источника питания? Нажат ли выключатель питания? Включён ли кран? Установлена ли функция задержки? Нажата ли кнопка «Пуск/Пауза»?
Сбой при нажатии кнопки	Установлена ли функция блокировки от детей? После запуска машины, пожалуйста, сначала нажмите кнопку «Старт/Пауза», чтобы выбрать другие функции.
Протечка крана	Имеет ли кран правильную форму? Установлено ли на место соединение шланга подачи воды? Не повреждён ли кран?
Нестандартный звук	Не наклоняется ли машина и не трясётся ли она? Есть ли монеты, молнии и другие посторонние предметы в машине? Застёгнуты ли пуговицы и молнии на одежде?
Медленное поступление воды или её отсутствие	Включён ли кран? Есть ли перебои с водой? Заблокирован ли водозаборный клапан? Пожалуйста, прочистите водозаборный клапан. Не замёрзли ли кран и водозаборный шланг? Не выбрана ли функция задержки? Не нажата ли кнопка «Пуск/Пауза»? Не перегнут ли водозаборный шланг? Не слишком ли низкий напор воды?

НЕИСПРАВНОСТЬ	ВОЗМОЖНАЯ ПРИЧИНА
Дренаж во время притока	Самая высокая точка сливного шланга находится ниже 65 см? Не погружено ли отверстие сливного шланга в воду?
Плохой эффект от стирки	Соответствуют ли тип и дозировка моющего средства? Выбрана ли правильная программа?
Слабая (медленная) стирка	Превышает ли вес одежды стандартную вместимость стиральной машины?
Остановка операции на полпути	Произошло внезапное отключение электроэнергии или воды? Нажата ли кнопка «Пуск/Пауза»?
Не вращается	Машина начинает отжим только через некоторое время в соответствии с заданной программой отжима. Одежда перекручивается или завязывается?
Громкий вращающийся звук и смещение из-за вибрации	Выкручены ли все болты для крепления при транспортировке? Устойчиво ли установлена машина? (Вы можете отрегулировать ножки машины, чтобы она была устойчивой). Не завязывается ли одежда в узел? Не сталкивается ли машина с другими предметами? Нет ли в машине посторонних предметов?
Одежда не высохла после отжима	Эффект отжима зависит от типа одежды
Медленный дренаж или его отсутствие	Сливной шланг не перегнут, не засорен и не замёрз? Самая высокая точка сливного шланга находится на высоте 100 см от земли? Не засорился ли фильтр?
Время задержки превышено, мойка не закончена	Одежда смещается во время стирки. Плохие условия всасывания и слива, что увеличивает время стирки.
Слишком долгое время работы программы или невысушенная одежда	<ol style="list-style-type: none"> 1. Очистите сетку фильтра. 2. Обеспечьте вентиляцию машины. 3. Выберите соответствующую программу.

Анализ кодов ошибок панели управления

КОД	РАСШИФРОВКА	ПРИЧИНА
E1	Остановка притока	Проверьте, включён ли кран, не слишком ли слабый напор воды, или нет ли перебоев с водой. Если неисправность сохраняется, обратитесь в сервисную службу.
E2	Ожидание слива	Очистите фильтр сливного насоса и проверьте, не заблокирован ли сливной шланг. Если неисправность сохраняется, обратитесь в сервисную службу.
E3	Неисправность дверцы нижнего барабана	Дверца не закрыта или закрыта неплотно, закройте дверцу нижнего барабана. Если неисправность сохраняется, обратитесь в сервисную службу.
E4	Сигнал о переполнении	Автоматически слейте воду до уровня, необходимого для стирки, и продолжайте работу. Если неисправность сохраняется, обратитесь в сервисную службу.
E5	Неисправность мощного двигателя	Обратитесь в сервисную службу.
E6	Неисправность шланга для нагрева воды	
E7	Неисправность датчика температуры нагрева воды	
E9	Неисправность коммутации платы преобразования частот	
ESP	Сбой отжима в начале сушки приводит к остановке работы машины и подаче сигнала тревоги	Пожалуйста, вытряхните одежду в случае слишком большого эксцентриситета или добавьте немного одежды, если её слишком мало, а затем снова запустите сушку. Если неисправность сохраняется, обратитесь в сервисную службу. Данный индикатор мигает – необходимо очистить фильтр и удалить пыль – см. инструкцию по очистке и техническому обслуживанию воздушного фильтра.
E3-4	Неисправность дверцы верхнего барабана	Закройте дверцу плотно повторно. Если неисправность сохраняется, обратитесь в сервисную службу.
E4-2	Сигнал переполнения верхнего барабана	Проверьте, не заблокирован ли сливной шланг. Если неисправность сохраняется, обратитесь в сервисную службу.
E41	Неисправность датчика температуры компрессора	Обратитесь в сервисную службу.
E42	Неисправность датчика температуры воздуховода	
E71	Неисправность связи на панели управления	

УСЛОВИЯ ГАРАНТИЙНЫХ ОБЯЗАТЕЛЬСТВ

Уважаемый покупатель!

Настоящий документ не ограничивает определённые законом права потребителей, но дополняет и уточняет оговорённые законом обязательства, предполагающие наличие соглашения сторон либо договора.

Внимательно ознакомьтесь с гарантийным талоном и проследите, чтобы он был правильно заполнен и имел штамп Продавца. При отсутствии штампа Продавца и даты продажи (либо кассового чека с датой продажи) гарантийный срок изделия исчисляется с даты его производства.

Запрещается вносить в гарантийный талон какие-либо изменения, а также стирать или переписывать указанные в нём данные.

Тщательно проверьте внешний вид изделия и его комплектность. Все претензии по внешнему виду и комплектности предъявляйте Продавцу при покупке техники.

Гарантийный ремонт не осуществляется в случаях:

- если изделие использовалось не по прямому назначению;
- если неисправность явилась следствием небрежной эксплуатации, неправильной транспортировки или условий хранения, вследствие чего изделие имеет механические повреждения;
- если выход из строя произошёл в результате естественного износа комплектующих;
- если имеются повреждения, причиной которых стало попадание внутрь изделия посторонних предметов, жидкости и т. д.;
- если обнаружены доказательства самостоятельного вскрытия изделия или его ремонт вне гарантийного сервисного центра;
- неисправностей, возникших из-за перегрузки, повлекшей за собой деформацию или выход из строя внутренних механизмов, а также вследствие скачков или несоответствия напряжения электросети;
- если произошёл естественный износ внешнего покрытия, пластиковых и металлических деталей и других материалов, не участвующих в непосредственной механической работе изделия.

Стоимость ремонта оплачивается покупателем, если:

- гарантийный период закончился;
- гарантия не распространяется на данный вид неисправности;
- для определения вида поломки потребовалась экспертиза, в результате которой было доказано, что гарантия не распространяется на данный вид неисправности.

СЕРВИСНЫЕ ЦЕНТРЫ HIBERG

ЕСЛИ У ВАС ВОЗНИКЛИ ВОПРОСЫ ПО ГАРАНТИЙНОМУ
СЕРВИСНОМУ ОБСЛУЖИВАНИЮ ЛИБО ВЫ ХОТИТЕ ПРИОБРЕСТИ
ЗАПЧАСТИ ИЛИ КОМПЛЕКТУЮЩИЕ К ПРОДУКЦИИ HIBERG,
ОБРАТИТЕСЬ В ЛЮБОЙ АВТОРИЗОВАННЫЙ СЕРВИСНЫЙ ЦЕНТР
ИЛИ ПОЗВОНИТЕ ПО ЕДИННОМУ НОМЕРУ ТЕЛЕФОНА СЕРВИСНОЙ СЛУЖБЫ:

8 800 350 50 19

(ЗВОНОК ПО РОССИИ БЕСПЛАТНЫЙ)

Получить консультацию по товару можно на официальном сайте:

www.hiberg.ru



Продукция сертифицирована и прошла все испытания в соответствии
с требованиями законодательства РФ и ЕАЭС



Срок службы — 5 лет с даты изготовления

Гарантийный срок — 2 года

Manufacturer: Skyworth Electric Co., LTD.

Address: No. 96 New Energy Avenue, Lishui Economic Development Zone, Lishui District,
Nanjing City, Jiangsu Province, China

Изготовитель: Скайворт Электрик Ко., ЛТД.

Адрес: № 96 Нью Энэрджи Авеню, Лишуй Экономик Девелопмент Зон, Лишуй
Дистрикт, Нанкин Сити, Цзянсу Провинс, Китай

Импортер/Importer: ООО «Диорит-Технис»/LLC «Diorit-Tekhnis»

Адрес: 347800, Россия, Ростовская обл., г. Каменск-Шахтинский, ул. Ворошилова, 152

Address: 347800, Russia, Rostov region, Kamensk-Shakhtinsky, 152 Voroshilova Str.

Тел./Tel: +7 (86365) 4-05-05. E-mail: info@hiberg.ru

ГАРАНТИЙНЫЙ ТАЛОН

Талон действителен при наличии всех штампов и отметок

Модель № _____

Дата приобретения: _____

Серийный номер: _____

ФИО и телефон покупателя: _____

Наименование и юридический адрес организации продавца: _____

Подпись продавца: _____

Печать продающей организации: _____

Данные отрывные купоны заполняются представителем сервисного центра, который выполняет ремонт изделия. После ремонта данный гарантийный талон, за исключением заполненного отрывного купона, должен быть возвращён Владельцу.

Купон № 1

Модель № _____

Серийный номер: _____

Дата поступления в ремонт: _____

Дата выдачи прибора: _____

Вид ремонта: _____

М.П.

Купон № 2

Модель № _____

Серийный номер: _____

Дата поступления в ремонт: _____

Дата выдачи прибора: _____

Вид ремонта: _____

М.П.

Купон № 3

Модель № _____

Серийный номер: _____

Дата поступления в ремонт: _____

Дата выдачи прибора: _____

Вид ремонта: _____

М.П.



HIBERG

THE PRIME CHOICE



● Холодильники



● Вытяжки



● Стиральные машины



● Морозильные камеры



● Варочные поверхности



● Посудомоечные машины



● Настольные духовки



● Духовые шкафы



● Телевизоры



● Мясорубки



info@hiberg.ru



● Аэрогрили

Присоединяйтесь к нам в социальных сетях:



Здесь Вы сможете подробно ознакомиться с ассортиментом бренда HIBERG, найти интересующую информацию о технике, посмотреть видеообзоры понравившихся товаров, принять участие в конкурсах и розыгрышах, а также быть в курсе последних акций и новинок!

www.hiberg.ru

8-800-350-50-19