

HIBERG
THE PRIME CHOICE

ХОПОДИПЬНИКИ

СОДЕРЖАНИЕ

ВВЕДЕНИЕ	4
ТЕХНИКА БЕЗОПАСНОСТИ	5
ТЕХНИЧЕСКИЕ ХАРАКТЕРИСТИКИ	8
ДЕТАЛИ И ФУНКЦИИ	9
ПАНЕЛЬ УПРАВЛЕНИЯ И РЕЖИМЫ	10
УСТАНОВКА	11
ПОДКЛЮЧЕНИЕ К ВОДОСНАБЖЕНИЮ	14
АВТОМАТИЧЕСКИЙ ЛЕДОГЕНЕРАТОР	20
ПОЛЕЗНЫЕ СОВЕТЫ И РЕКОМЕНДАЦИИ	21
ЧИСТКА И УХОД	23
ПОЛЕЗНАЯ ИНФОРМАЦИЯ	25
УСТРАНЕНИЕ НЕИСПРАВНОСТЕЙ	27
УТИЛИЗАЦИЯ ХОЛОДИЛЬНИКА	29
ГАРАНТИЙНЫЕ УСЛОВИЯ	30
ГАРАНТИЙНЫЙ ТАЛОН	33

ВВЕДЕНИЕ

Уважаемый покупатель!

Благодарим Вас за приобретение техники **HIBERG**. При правильном использовании она прослужит Вам долгие годы. Продукция HIBERG соответствует требованиям наиболее высоких мировых стандартов качества, сочетая в себе утонченный дизайн, функциональность и доступную цену.

Техника HIBERG возьмет на себя часть Ваших домашних забот и будет чрезвычайно полезна в быту.

Пожалуйста, внимательно изучите настоящее руководство. Оно содержит важные указания по безопасности, эксплуатации и уходу за изделием. Позаботьтесь о сохранности настоящего руководства по эксплуатации. Если изделие перейдет к другому хозяину, обязательно передайте ее вместе с ним. Пожалуйста, убедитесь, что все люди, использующие данное изделие, ознакомлены с руководством и мерами безопасности.

Производитель и импортер не несут ответственность перед конечным пользователем, если он по каким-то причинам не ознакомился с руководством должным образом. Если по каким-либо причинам руководство было утеряно или испорчено тем самым препятствуя ознакомлению с ним Вы всегда можете обратиться в справочную службу, либо самостоятельно ознакомиться/скачать руководство на официальном сайте **www.hiberg.ru**. Если Вы столкнулись с неправильной работой изделия, еще раз внимательно изучите руководство. Если содержащейся в нем информации недостаточно, свяжитесь со справочной службой по вопросам гарантийного и сервисного обслуживания по федеральному номеру **8-800-700-12-25 (звонок по России бесплатный)** для получения помощи или вызова уполномоченного специалиста.

ДОБРО ПОЖАЛОВАТЬ В МИР HIBERG!

На нашем веб-сайте **www.hiberg.ru** Вы сможете:

Найти рекомендации по использованию изделий и информацию о техническом обслуживании.

Найти руководства по эксплуатации. Получить информацию о новинках и особенностях техники HIBERG.

Поддержка потребителей и сервисное обслуживание

Мы настоятельно рекомендуем использовать оригинальные запчасти. При обращении в сервисный центр следует иметь под рукой следующую информацию: модель, серийный номер.

ТЕХНИКА БЕЗОПАСНОСТИ

Следующие рекомендации по технике безопасности призваны предотвратить непредвиденные риски и ущерб, вызванные опасной либо ненадлежащей эксплуатацией изделия.

ОСТОРОЖНО!

Чтобы снизить опасность пожара, удара током или получения травм, при использовании изделия необходимо принять следующие основные меры предосторожности.

ДЕТИ В ДОМЕ

Изделие не предназначено для использования лицами (включая детей) с ограниченными физическими или умственными способностями, болезнями органов чувств, а также недостаточным опытом и знаниями. Указанные категории могут использовать изделие исключительно после обучения и под присмотром лица, ответственного за их безопасность. Не позволяйте детям играть с изделием.

ВНИМАНИЕ!

Запрещается использовать холодильник для целей, не оговоренных настоящим Руководством.

Во избежание травм передвигать холодильник должны не менее двух человек.

Удалите упаковочные ленты, скотч и наклейки до начала эксплуатации (кроме наклейки с техническими характеристиками холодильника).

Остатки клея после удаления наклеек и скотча можно легко смыть, нанеся небольшое количество жидкого моющего средства для посуды и слегка потерев. Внутренние стенки холодильника можно также вымыть раствором теплой мыльной воды с пищевой содой (1 чайная ложка соды на 1 литр воды). Затем протрите влажной тканью и вытрите насухо. Оставьте холодильник на 1 час с открытой дверцей, давая ему просохнуть и проветриться.

Не используйте острые инструменты, растворители, горючие жидкости и металлические щетки для удаления остатков клея, так как это может повредить поверхность холодильника.

Передвигая холодильник, не наклоняйте его более чем на 45°.

ОБЩИЕ ПРАВИЛА ТЕХНИКИ БЕЗОПАСНОСТИ И ПОВСЕДНЕВНОЙ ЭКСПЛУАТАЦИИ

Храните продукты питания в соответствии с рекомендациями производителя. Никогда не используйте механические или иные приспособления для ускорения процесса оттаивания, если иное не одобрено изготовителем.

Не пытайтесь ремонтировать холодильник самостоятельно.

Это опасно для Вас и технического состояния изделия. Любое повреждение кабеля может привести к короткому замыканию, возгоранию или поражению электрическим током.

Избегайте повреждения трубок холодильного контура.

Не располагайте продукты вблизи распределителя холодного воздуха. Для обеспечения нормальной циркуляции воздуха не превышайте допустимую загрузку камеры продуктами.

Не размещайте горячие предметы вблизи пластиковых деталей изделия.

Не храните бутылки или банки с напитками (особенно газированными) в морозильной камере.

Не перегружайте полки и ящики.

Не употребляйте фруктовый лед или кубики льда прямо из холодильника, так как это может привести к ожогу холодом.

Не замораживайте повторно ранее размороженные продукты.

БЕЗОПАСНОСТЬ ПРИ РАБОТЕ С ЭЛЕКТРИЧЕСТВОМ

Удалите упаковку и осмотрите изделие. При обнаружении механических повреждений не включайте холодильник в сеть. Обратитесь в магазин, в котором он был приобретен, сохранив все упаковочные материалы.

Перед подключением холодильника рекомендуется выждать около 4 часов для возврата хладагента в компрессор.

Перед подключением холодильника к сети электропитания убедитесь в том, что параметры электросети соответствуют параметрам, указанным на технической этикетке. Она расположена либо на задней стенке, либо на левой или правой внутренней стенке изделия.

При первом включении холодильника не загружайте в него сразу же продукты. Дайте ему набрать необходимую температуру в течение 2-4 часов.

Холодильник может быть подключен только к однофазной сети переменного тока 220 ~ 240 В/50 Гц. При частых скачках напряжения рекомендуется использовать стабилизатор напряжения с автоматической регулировкой.

Питание в розетке должно соответствовать параметрам изделия. Розетка должна быть оснащена заземлением. Рекомендуется использование отдельной розетки, к которой не будут подключаться другие электрические приборы. Не используйте удлинитель.

Убедитесь, что вилка и шнур питания не повреждены. В противном случае это может привести к короткому замыканию, поражению электрическим током, перегреву и даже к возгоранию.

Отключайте холодильник от сети электропитания перед очисткой или перемещением.

При отключении холодильника от сетевой розетки всегда держитесь за вилку. Не тяните за шнур питания.

При отключении холодильника от сети электропитания последующее подключение к сети следует производить не ранее, чем через 10 минут. Несоблюдение этого правила может привести к отказу мотор-компрессора.

Не используйте холодильник при отсутствии плафона/крышки на лампе внутреннего освещения.

Любой электрический компонент может быть заменен или отремонтирован только представителем сертифицированной сервисной службы. При этом должны использоваться только оригинальные запасные части.

Не храните другие электрические приборы, такие как аппараты для приготовления мороженого, внутри холодильника, если это не одобрено заводом-изготовителем.

ХЛАДАГЕНТ И РИСК ВОЗГОРАНИЯ

Холодильник содержит небольшое количество хладагента (R600a) в холодильном контуре.

Поскольку холодильник содержит хладагент R600a, безопасный для окружающей среды, но обладающий высокой горючестью, убедитесь, что трубки с хладагентом не были повреждены во время транспортировки и монтажа. Утечка хладагента может привести к пожару.

В случае если утечка хладагента (R600a) уже произошла, во избежание возгорания и повреждения глаз уберите зажженные свечи, лампы и другие предметы с открытым огнем или высокой температурой подальше от холодильника и тщательно проветрите помещение.

Не храните в холодильнике легковоспламеняющиеся предметы (например, спреи, аэрозоли или взрывчатые вещества).

Площадь помещения должна быть не менее 1 м³ на 8 г хладагента (R600a). Количество хладагента в холодильнике указано на этикетке.

ВНИМАНИЕ!

В случае необходимости в выполнении каких-либо процедур с холодильником (перемещении, очистке и т.д.) необходимо вначале отключить холодильник от сети. По окончании работ подключите холодильник к сети.

ТЕХНИЧЕСКИЕ ХАРАКТЕРИСТИКИ

Модель	RFQ-555DX NFGB/RFQ-555DX NFGW
Общие данные	
Общий объем, л	618
Полезный объем л	539
Тип	Четырехдверный
Тип управления	Электронное / сенсорное
Система размораживания	Total No Frost
Напряжение, В / Частота, Гц	220~240
Номинальный ток, А	1,3
Потребляемая мощность нагревательной системы, Вт	250
Потребляемая мощность ледогенератора, Вт	165
Климатический класс	SN-T
Класс энергопотребления	A++
Уровень энергопотребления, кВт/год	321
Уровень шума, дБ	37
Хладагент / кол-во, гр	R600a / 85
Компрессор (бренд, модель)	HVM90ME (Huayi Brand)
Тип компрессора	Инверторный
Количество компрессоров, шт.	1
Количество дверей, шт.	4
Панель управления	LED-дисплей
Настраиваемый термостат	Да
Подключение к водопроводу	Да
Холодильное отделение	
Полезный объем л	335
Перенавешиваемая дверь	Нет
Количество полок (стекло), шт.	2
Количество полок на дверце (пластик), шт	6
Отделение для овощей и фруктов (ящик выдвижной), шт	2
LED-подсветка	Да
Подставка для яиц, кол-во	2
Морозильное отделение	
Морозильное отделение	**** (4 звезды)
Полезный объем, л.	204
Ящик выдвижной, шт.	4
Полющик	1
Ледогенератор	1
Ящик для хранения льда	1
Мощность замораживания, кг/24ч	12
Автономное сохранение холода,ч	10
Размеры, вес, материалы, цвет	
Без упаковки, мм (Ш×Г×В)	911x706x1830
С упаковкой, мм (Ш×Г×В)	968x750x1930
Масса нетто/ Масса брутто, кг	108/117
Цвет, материал	Черное мерцающее стекло/Белое мерцающее стекло

Расшифровка обозначения цвета

GY-Бежевое стекло с полосками
GP-Розовый жемчуг
GB-Черное мерцающее стекло
GR-Красное стекло с полосками
GW-Белое мерцающее стекло
GS-Серое стекло с полосками
GQ-Оранжевое стекло
GL-Лайм стекло
GM-Серый матовый мрамор (стекло)

GC-Холодный серый (стекло)
Y-Бежевый
Ym-Бежевый мрамор
Ds-Темный камень
H-Шампань
Xq-Стальной лен
B-Графитовый
W-Белый
Xd-Темная нержавеющая сталь

Производитель и импортер оставляют за собой право изменять конструкцию, технические характеристики, функции, внешний вид, комплектацию изделия (товара) и т.д. без предварительного уведомления. Вся представленная в инструкции информация, касающаяся комплектации, технических характеристик, функций, цветовых сочетаний и т.д. носит информационный характер и ни при каких условиях не является публичной офертой.

ДЕТАЛИ И ФУНКЦИИ

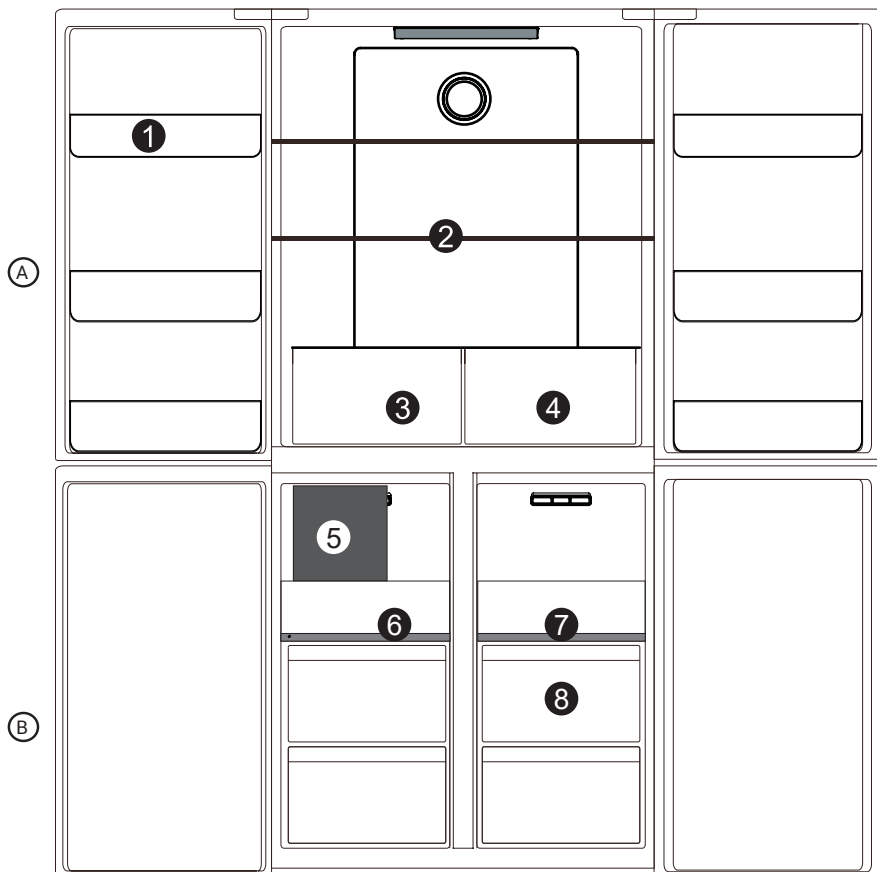

Ⓐ Холодильное отделение

- ① Дверные полки
- ② Стеклянные полки
- ③ Выдвижной ящик
- ④ Ящик с индивидуальной зоной охлаждения

Ⓑ Морозильное отделение

- ⑤ Ледогенератор
- ⑥ Ящик для хранения льда
- ⑦ Выдвижной полуящик
- ⑧ Выдвижной ящик

⚠ Примечание: схематическое изображение прибора может отличаться от реального.

⚠ Примечание: благодаря непрерывному процессу модификации, Ваш холодильник может незначительно отличаться от описания в данном руководстве по эксплуатации, но его функции и правила эксплуатации остаются прежними.

ПАНЕЛЬ УПРАВЛЕНИЯ И РЕЖИМЫ

Индикатор температуры
холодильного отделения



88 °C

FRIDGE

Кнопка настройки температуры
холодильного отделения

Индикатор температуры
морозильного отделения

-88 °C

FREEZER

Кнопка настройки температуры
морозильного отделения

Выбор режима работы
ящика с индивидуальной
зоной охлаждения



FLEX
TEMP.

Индикатор температуры ящика с
индивидуальной зоной охлаждения
(-4C;0C;+4C)



Индикатор режима
«Супер-охлаждение»



Индикатор режима
«Супер-заморозка»



Индикатор режима
«Интеллектуального режима»

LOCK/UNLOCK(3s)
SMART ON/OFF

Кнопка включения блокировки/
«Интеллектуального режима»

ВНИМАНИЕ!

Устанавливая температуру, Вы выбираете среднюю температуру для всего холодильника. При этом температура внутри каждого отделения может отличаться от значений температуры, отображающихся на дисплее, в зависимости от того, сколько продуктов размещено в холодильнике и где именно. Температура окружающей среды может также повлиять на фактическую температуру внутри холодильника.

УСТАНОВКА

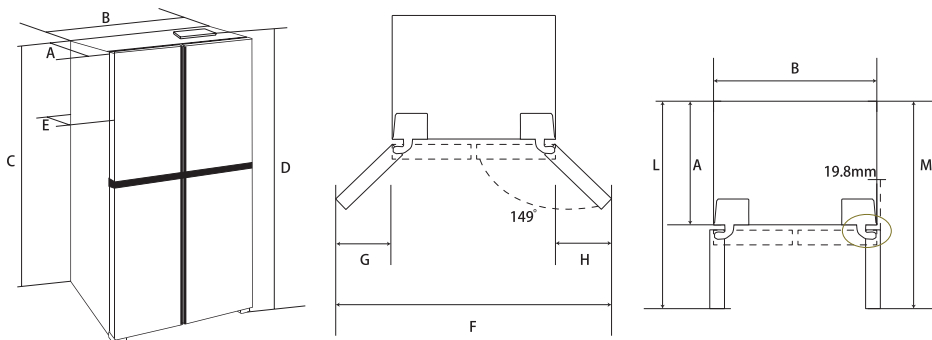

A	B	C	D	E	F	H	M
621	911	1774	1830	706	1661	393	1088

⚠ Примечание: данный холодильник выполняет свои функции при условии соблюдения требований климатического класса. Соответствие климатического класса температурным условиям приведены в таблице ниже. Климатический класс Вашего холодильника указан в технических характеристиках данного Руководства и в технической этикетке на корпусе холодильника.

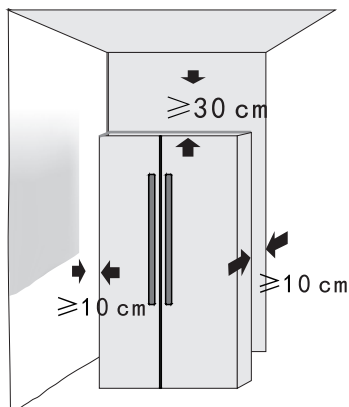

В целях повышения эффективности системы охлаждения и сохранения энергии необходимо обеспечивать надлежащую вентиляцию вокруг холодильника для отвода тепла. По этой причине вокруг холодильника должно быть достаточно свободного пространства. Рекомендуется не менее 10 мм от задней стены, не менее 30 мм до потолка, не менее 10 мм по бокам.

Перед холодильником должно быть

достаточно пространства для открывания дверцы. Дверцы могут открываться на 149 градусов.

Приведенные выше данные предназначены для целей установки и встраивания. Реальные размеры холодильника могут незначительно отличаться.

Чтобы устройство работало с максимальной эффективностью, обеспечьте достаточное пространство вокруг него, согласно рекомендациям.

Устанавливайте холодильник в сухом месте подальше от источников высокой влажности.

Размещайте холодильник вне воздействия прямых солнечных лучей, дождя или снега, а также источников тепла, таких как печи/плиты, радиаторы отопления, камины или обогреватели.

В случае установки холодильника в углу, между боковой стенкой холодильника со стороны дверных петель и стеной должно оставаться расстояние, достаточное для свободного открывания дверцы холодильника.

Установка холодильника на ковровое покрытие может стать причиной его перегрева. Во избежание этого на ковровое покрытие необходимо положить резиновый коврик или деревянную подставку, обеспечив зазор в 2,5 см.

Холодильник не предназначен для эксплуатации в гаражах или на открытых площадках. Не накрывайте холодильник.

РЕГУЛИРОВКА УРОВНЯ ХОЛОДИЛЬНИКА

Регулировка уровня необходима для устранения вибрации. Если уровень холодильника не отрегулирован должным образом во время установки, дверца может неплотно закрываться. Впоследствии это может привести к проблемам с охлаждением, замораживанием и поддержанием уровня влажности.

Рекомендуем выравнивать холодильник следующим образом:

1. Подкатите холодильник на место установки.
2. Откручивайте регулируемые ножки до момента их контакта с полом.

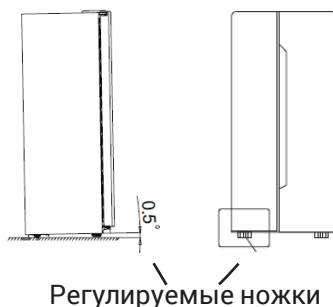
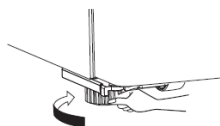
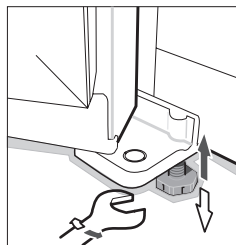
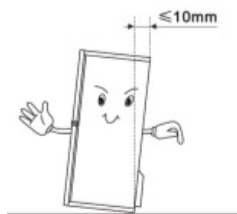

3. Отклоните холодильник назад на 10 мм или 0,5 градусов, сделав 1-2 дополнительных оборота регулируемых ножек. Это позволит дверце холодильника возвратиться в закрытое положение.
4. При необходимости передвиньте холодильник.

В зависимости от модели Вам может понадобиться отвертка.

Не забудьте подкрутить ножки обратно для беспрепятственного перемещения, после чего повторно выполните вышеуказанные действия по установке.

⚠ ВНИМАНИЕ!

Колесики не предназначены для перемещения холодильника влево или вправо и должны использоваться только для передвижения вперед-назад.

В зависимости от модели холодильника в комплект поставки входят различные пластмассовые и стеклянные полки для хранения продуктов. Одна из стеклянных полок должна быть установлена над контейнером для овощей. Остальные полки устанавливаются по Вашему усмотрению.

⚠ ВНИМАНИЕ!

Не переворачивайте холодильник и не кладите его на бок. Максимальный наклон - 45 градусов. Поднимая холодильник, никогда не придерживайте за ручку дверцы, верхнюю панель или трубки, так как велика вероятность деформации и отламывания этих частей.

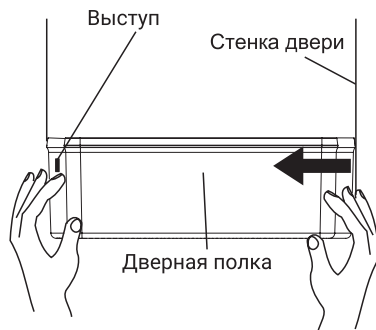

Для снятия дверной полки держите дверную полку с обеих сторон обеими руками. Нажмите на нее сбоку без направляющей и протолкните в сторону, как показано на рисунке. Нажимайте до тех пор, пока край дверной стойки не выйдет от паза вкладыша.

Для установки дверную полку с обеих сторон обеими руками. Сначала установите пряжку направляющей стороны. Затем слегка надавите на другую сторону внутрь, направляющая защелкнется на месте, и дверная полка будет установлена.

ПОСЛЕ УСТАНОВКИ

После установки холодильника, необходимо тщательно его протереть перед использованием. Рекомендации по уходу за холодильником указаны в главе «Чистка и уход».

ПОДКЛЮЧЕНИЕ К ВОДОСНАБЖЕНИЮ

⚠ Предупреждение: подключать только к питьевому водоснабжению

⚠ ВНИМАНИЕ!

Подключение к источнику воды должно быть выполнено только специалистом!

Подключение холодильника к источнику холодного водоснабжения:

Мин. давление: 1,4 бар

Макс. давление 6,9 бар

Входное соединение: 1/4 дюйма, внутренняя резьба.

Во время использования функции ледогенератора, убедитесь, что шланг правильно подсоединен к водоснабжению, а водопроводный кран открыт. Убедитесь, что для подключения шланга к водоснабжению выделено достаточно пространства.

После первого запуска, когда холодильник начнет работать в стандартном режиме, ледогенератор начнет делать лед. При первом включении функция подачи холодной воды будет доступна через 5 часов после начала работы, а функция подачи кубиков льда или колотого льда - через 12 часов.

⚠ ВНИМАНИЕ!

Проверьте правильность подключения к водопроводу. Убедитесь в отсутствии протечек воды.



Снимите пылезащитный колпачок

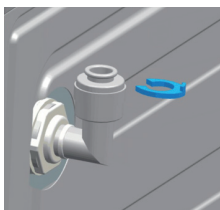

Снимите предохранительный клапан



Присоедините шланг к разъему для воды

Установите предохранительный клапан на место

Примечания:

1. После подключения водопроводной трубы убедитесь в отсутствии утечки.
2. Коннектор и планка находятся в полиэтиленовом пакете.
3. По вопросам установки обращайтесь по месту приобретения товара.

ВЫБОР ФУНКЦИЙ

Каждое нажатие кнопки блокировки/интеллектуального режима будет циклически переключать режимы работы.

Интеллектуальный режим — холодильник будет работать при температуре 5°C, а морозильник — при -18°C.

Режим быстрой заморозки («супер-заморозка») —

при выборе режима быстрой заморозки компрессор будет работать непрерывно, чтобы быстрее заморозить продукты и сохранить их свежими. Режим быстрой заморозки автоматически выключится либо через 24 часа работы, либо когда температура морозильной камеры достигнет -28°C. Значок режима быстрой заморозки погаснет, и морозильная камера продолжит работать при нормальной установленной температуре.

Режим быстрого охлаждения («супер-охлаждения») —

при выборе режима быстрого охлаждения холодильная камера достигает заданной температуры в кратчайшие сроки, чтобы продукты оставались максимально свежими. В этом режиме установленная температура холодильной камеры фиксируется на уровне 2°C. Программа работает не более 150 минут, затем автоматически завершается, значок режима быстрого охлаждения гаснет, что означает, что функция быстрого охлаждения отключена, заданная температура возвращается к последнему заданному значению до того, как вклю-

чился режим быстрого охлаждения.

Установка температуры морозильной камеры

Температура морозильной камеры по умолчанию составляет -18°C. Чтобы изменить температуру в морозильной камере, нажмите кнопку «FREEZER»

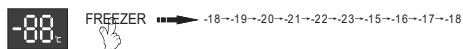

Диапазон настройки температуры морозильной камеры: -15°C ~ -23°C.

Установка температуры холодильной камеры

Температура холодильника по умолчанию 5°C.

Чтобы изменить температуру в холодильной камере, нажмите кнопку «FRIDGE»



Диапазон установки температуры зоны холодильника: 2°C ~ 8°C.

Установка температуры в ящике с индивидуальной зоной охлаждения

Этот холодильник имеет ящик в холодильном отделении с гибкой настройкой температуры.

Нажмите кнопку «FLEXTEMP», чтобы выбрать режим «ФРУКТЫ», «НАПИТКИ», «МЯСО».

Режим «Напитки»: в ящике устанавливается температура 0°C.

Режим «Мясо»: в ящике устанавливается температура -4°C.

Режим «Фрукты»: в ящике устанавливается температура 4°C.

FLEX
TEMP.



0°



Защита от детей

Удерживайте кнопку Блокировки/разблокировки в течении 3-х секунд. На дисплее отобразится иконка блокировки. Панель управления заблокирована. Для отмены блокировки удерживайте кнопку Блокировки/разблокировки в течении 3-х секунд. Иконка блокировки погаснет, панель управления разблокирована.

Индикатор включения блокировки/интеллектуального режима

Нажмите эту кнопку, вы можете установить гибкий температурный режим для ящика:

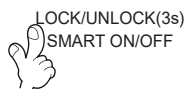

0°   0°

Удерживайте эту кнопку 3 секунды, чтобы разблокировать/заблокировать управление дисплеем.

Сигнализация открытой двери

Когда дверца холодильника открыта более 2 минут, раздается звуковой сигнал, чтобы напомнить пользователям закрыть дверцу.

После того, как дверь будет закрыта, звуковой сигнал автоматически прекратится.

Длительно нажмите кнопку «FRIDGE» и кнопку «FLEXTEMP» в течение 3 секунд, чтобы включить или выключить функцию сигнализации открытой двери.

ИСПОЛЬЗОВАНИЕ ХОЛОДИЛЬНИКА

В данном разделе Вы найдете рекомендации по использованию наиболее полезных функций/опций холодильника. Пожалуйста, внимательно ознакомьтесь с ними.

ВЫКЛЮЧЕНИЕ/ВКЛЮЧЕНИЕ ХОЛОДИЛЬНОЙ КАМЕРЫ

Нажмите кнопку «FRIDGE», когда значок зоны холодильника начнет мигать, затем нажмите и удерживайте кнопку «FRIDGE» в течение 10 секунд, чтобы включить/выключить зону охлаждения холодильной камеры, когда зона холодильника выключена, цифровой дисплей температуры холодильника «--»; в выключенном состоянии зоны охлаждения холодильной камеры нажмите и удерживайте кнопку «FRIDGE» в течение 10 секунд, чтобы включить функцию охлаждения холодильной камеры.

ИСПОЛЬЗОВАНИЕ ХОЛОДИЛЬНОЙ КАМЕРЫ

Холодильная камера предназначена для хранения/охлаждения овощей, фруктов, напитков и других продуктов, предназначенных для кратковременного хранения. Во избежание появления подтеков и запахов, способных повлиять на другие продукты, рекомендуется хранить продукты питания исключительно в упакованном виде.

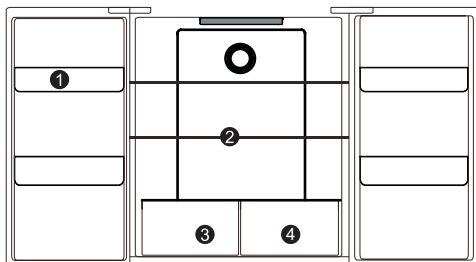

- 1 Дверные полки
- 2 Стеклянные полки
- 3 Выдвижной ящик
- 4 Ящик с индивидуальной зоной охлаждения (0/-4/4 °C)

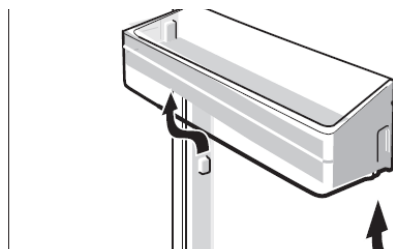
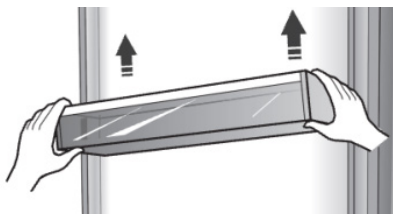

Полки стеклянные, дверные и выдвижные ящики для овощей и фруктов

На дверях холодильной камеры расположены несколько полок разного размера, которые подходят для хранения яиц, упакованных продуктов питания, напитков в банках и бутылках и т.д.

Не кладите слишком много тяжелых продуктов на эти полки.

Дверная полка может быть расположена на разной высоте по Вашему усмотрению. Пожалуйста, уберите с полки продукты, перед изменением ее расположения.

Чтобы снять полку, легко подайте ее вперед и снимите с направляющих.

Ставя полку на место, убедитесь, в отсутствии препятствий.

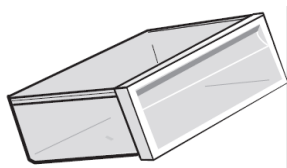

Ящики для овощей и фруктов

Данные ящики предназначены для хранения/охлаждения овощей и фруктов. Пожалуйста, при извлечении ящика не забывайте предварительно убрать из него продукты.

Высокая влажность хорошо сказывается на хранении овощей.

Полки в холодильной камере

В холодильной камере есть полки, которые можно при необходимости извлечь и очистить.

Стеклянные полки легко устанавливаются на разных уровнях. Для их снятия потяните на себя, затем опустите слегка вниз и извлеките. При обратной установке убедитесь, что полки зафиксированы правильно и надежно.

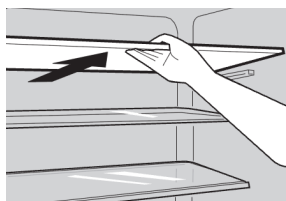
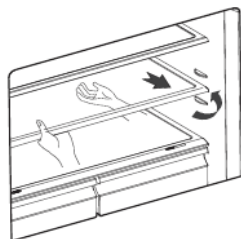

ИСПОЛЬЗОВАНИЕ МОРОЗИЛЬНОЙ КАМЕРЫ

Морозильная камера предназначена для продуктов, которые необходимо хранить в замороженном состоянии, таких как мясо, мороженое и т.д.

Охладите горячие продукты до комнатной температуры перед тем, как поместить их в холодильник. Продукты, которые замерзают слишком медленно, могут испортиться или потерять вкусовые качества.

Не забудьте правильно обернуть продукты и протереть насухо контейнеры, прежде чем поместить их в холодильник. Это уменьшит образование снега.

Не допускается оклеивание отсеков холодильника алюминиевой фольгой, восковой бумагой или бумажными полотенцами. Данные действия снизят циркуляцию холодного воздуха, что повлечет за собой снижение эффективности работы холодильника.

Упорядочьте и промаркируйте продукты для снижения частоты открывания дверцы и снижения времени поиска необходимых продуктов. Старайтесь брать максимальное количество необходимого за одно открывание и не держите дверцу холодильника подолгу открытой.

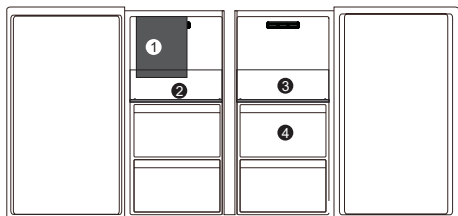

⚠ ВНИМАНИЕ!

Никогда не закрывайте дверь морозильной камеры при выдвинутых ящиках, монтажных кронштейнах (скобах), лотках для льда, и/или телескопических направляющих. Это может привести к повреждению как их самих, так и холодильника.

Не размещайте газированные или шипучие напитки в морозильной камере, так как это может привести к росту давления в емкости и как следствие к взрыву самой емкости и повреждению холодильника.

Выдвижные ящики, могут быть установлены на телескопических направляющих и использованы для хранения большого количества продуктов. Однако верхний выдвижной ящик предназначен для хранения лишь небольшого количества продуктов.

Способ извлечения выдвижных ящиков из морозильной камеры идентичен способу извлечения ящиков для овощей и фруктов холодильной камеры.

- 1 Ледогенератор
- 2 Ящик для хранения льда
- 3 Выдвижной полужащик
- 4 Выдвижной ящик

АВТОМАТИЧЕСКИЙ ЛЕДОГЕНЕРАТОР

Лёдогенератор и отделение для хранения льда расположены в верхней части морозильной камеры. Перед использованием лёдогенератора убедитесь, что выключатель находится в рабочем положении и подключена система водоснабжения. Лёд будет создаваться автоматически. При полном заполнении отделения льдом, процесс остановится самостоятельно.

Лёдогенератор может производить до 1,8 кг льда в сутки.

При достижении морозильной камерой установленной температуры, лёдогенератор может изготовить первую партию льда в течение нескольких часов.

⚠ ВНИМАНИЕ!

В процессе приготовления льда Вы можете слышать звуковой сигнал из водяного клапана, звук проточной и падающих кубиков льда.



ВЫКЛЮЧЕНИЕ ЛЕДОГЕНЕРАТОРА

Для выключения функции лёдогенератора поднимите выключатель функции лёдогенератора в верхнее положение, как показано на картинке:

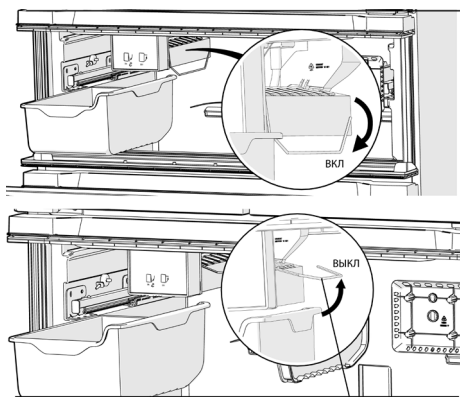

Выключатель функции лёдогенератора

⚠ Предупреждение: несколько часов до выключения лёдогенератора необходимо отключить холодильник от системы водоснабжения. После отключения функции лёдогенератора, очистите отсек для хранения льда.

ПОЛЕЗНЫЕ СОВЕТЫ И РЕКОМЕНДАЦИИ

ЭНЕРГОСБЕРЕЖЕНИЕ

Для экономии электроэнергии советуем Вам следовать следующим рекомендациям:

1. Не держите двери холодильника подолгу открытыми.
2. Не размещайте холодильник вблизи источников тепла (прямых солнечных лучей, плит, радиаторов и т.д.).
3. Не устанавливайте температуру ниже (холоднее), чем Вам на самом деле необходимо.
4. Не размещайте в холодильнике недавно приготовленные (теплые) продукты питания.
5. Размещайте холодильник в хорошо вентилируемом помещении.

ОХЛАЖДЕНИЕ СВЕЖИХ ПРОДУКТОВ

Не ставьте в холодильник горячие продукты, так как температура внутри холодильника резко повышается, приводя к более интенсивной работе компрессора, и как следствие к повышению энергопотребления.

Закрывайте или упаковывайте продукты, имеющие сильный и/или резкий запах.

Размещайте продукты внутри холодильника таким образом, чтобы не нарушать циркуляцию воздуха.

Мясо (все виды) необходимо завернуть в полиэтилен (пластиковый пакет) и поместить на стеклянную полку над ящиком для овощей.

Всегда следуйте рекомендациям производителя касательно срока хранения продуктов.

Готовая холодная еда должна быть закрыта и может быть размещена на любой полке.

Фрукты и овощи должны храниться в специальных ящиках.

Масло и сыр должны быть завернуты в полиэтилен (пластиковый пакет).

Бутылки с молоком должны быть с крышкой и храниться на дверных полках.

ЗАМОРАЖИВАНИЕ

При первом запуске, дайте холодильнику поработать не менее 2 часов на максимальных настройках перед загрузкой в него продуктов.

Рекомендуется делить продукты на небольшие порции/части, позволяя им быстро и полностью замораживаться, а также быстро и порционно размораживаться.

Храните продукты в герметичной (воздухонепроницаемой) алюминиевой упаковке или полиэтиленовой пищевой пленке.

Не позволяйте свежим не замороженным продуктам касаться уже замороженных во избежание нагрева (повышения температуры) последних.

Будьте осторожны с замороженными продуктами:

соприкосновение открытых кожных покровов с сильно замороженными продуктам может привести к ожогу холодом.

Для отслеживания времени хранения рекомендуется указывать на продуктах дату.

ХРАНЕНИЕ ЗАМОРОЖЕННЫХ ПРОДУКТОВ

Убедитесь, что замороженные продукты правильно хранились продавцом.

Размороженные продукты быстро портятся. Не рекомендуется замораживать их повторно. Не превышайте срок хранения указанный производителем продуктов.

ВЫКЛЮЧЕНИЕ ХОЛОДИЛЬНИКА

При выключении холодильника на продолжительный срок необходимо выполнить следующие действия:

1. Извлеките все продукты.
2. Отключите холодильник от сети.
3. Тщательно протрите холодильник изнутри.
4. Убедитесь, что двери зафиксированы в полуоткрытом состоянии и не препятствуют циркуляции воздуха.

ЧИСТКА И УХОД

ВНИМАНИЕ!

Холодильник должен быть отключен от сети перед началом и во время очистки, иначе возникает опасность поражения электрическим током!

По гигиеническим соображениям рекомендуется чистить холодильник/морозильник не менее 1 раза в 2 месяца.

Внешняя очистка

Для поддержания хорошего внешнего вида холодильника его необходимо регулярно чистить.

1. Протирайте цифровой дисплей, панель управления и/или термостат (зависит от модели) чистой мягкой тканью.
2. Наносите воду на ткань (тряпку), а не на холодильник. Это обеспечит равномерное распределение влаги на поверхности.
3. Нанесите на двери, ручки и корпус холодильника мягкое моющее средство и насухо вытрите мягкой тканью.

ВНИМАНИЕ!

Не используйте для очистки острые предметы, поскольку они могут поцарапать поверхность холодильника.

Не используйте для очистки холодильника растворители, автомобильные моющие средства, отбеливатели, эфирные масла, абразивные чистящие средства или органические растворители, такие как бензол. Они могут повредить поверхность и/или привести к пожару.

Внутренняя очистка

Вы должны чистить холодильник регулярно. Протрите холодильник изнутри слабым раствором бикарбоната натрия и смойте теплой водой, используя отжатую губку или тряпку. Протрите насухо все поверхности перед размещением полок, ящиков и корзин. Тщательно протрите все стенки и съемные части.

Несмотря на то что данный холодильник оснащен функцией автоматического размораживания, небольшой слой инея тем не менее может образовываться на стенках морозильной камеры при частом или продолжительном открытии двери. Если слой инея слишком большой, необходимо выполнить следующие действия:

1. Извлечь все продукты, полки, аксессуары, корзины, отключить холодильник от электросети и оставить двери открытыми. Проверить помещение, чтобы ускорить процесс размораживания.
2. По завершении размораживания, очистить морозильную камеру согласно приведенным выше рекомендациям.

ВНИМАНИЕ!

Только после полного высыхания внутренней поверхности холодильника его можно подключать к сети.

Чистка дверных уплотнителей

Позаботьтесь, чтобы дверные уплотнители всегда были чистыми. Липкие продукты питания и напитки, касаясь уплотнителя, могут затем вызывать

прилипание уплотнителя к дверной рамке холодильника и разрывать его при открытии двери. Протрите уплотнитель мягким моющим средством и теплой водой, затем насухо вытрите.

ВНИМАНИЕ!

Только после полного высыхания дверных уплотнителей холодильника его можно подключать к сети.

Замена LED-освещения

ВНИМАНИЕ!

Пользователь не должен самостоятельно менять LED-лапочку! Если она повреждена, свяжитесь со специалистами по номеру бесплатной горячей линии, и Вам окажут помощь.

Для замены LED-лампочки, следует предпринять следующие шаги:

1. Отключите холодильник. Снимите крышку с LED-лампочкой, надавив вверх и от себя.
2. Одной рукой держите крышку с LED-лампочкой, а другой нажмите на защелку.

3. Замените LED-лампочку и зафиксируйте ее.

ВНИМАНИЕ!

Замена лампы неквалифицированным лицом может привести к травме или существенной поломке изделия.

Разморозка

Данный холодильник оснащен системой автоматического размораживания No Frost. Таким образом при разморозке образовавшийся налет изо льда и инея стекает в специальный поддон, из которого в свою очередь затем испаряется.

ПОЛЕЗНАЯ ИНФОРМАЦИЯ

Холодильник не реагирует на нажатие кнопок

Проверьте на панели управления не находится ли холодильник в режиме блокировки. В данном режиме все кнопки находятся в нерабочем состоянии.

Низкое напряжение, компрессор не может запуститься

Вам следует приобрести нагнетатель мощностью на 1000 Вт больше, чем область установки прибора, это лучше защитит Ваш холодильник.

Долгий запуск

При слишком высокой температуре окружающей среды для запуска прибора потребуются больше времени.

Средние перегородки кажутся тёплыми

Средние перегородки нагреваются спустя некоторое время работы прибора, это является обычным явлением.

Капли росы

При попадании наружного воздуха на холодную внутреннюю поверхность холодильника может образовываться конденсат. При высокой влажности в помещении, где установлен холодильник, или в сезон дождей, капли росы также могут образоваться на внешней стороне холодильника. Это естественное явление, вытрите влагу сухой тканью.

Шум

При включении холодильника в первый раз, он будет работать на высокой скорости, чтобы быстрее охладить камеры, из-за чего звук может казаться громче. Когда внутренняя

температура достигнет определённого уровня, шум прекратится.

При включении или выключении компрессора, расширении/ уменьшении различных деталей, работе устройств управления или изменении температуры внутри холодильника, Вы можете услышать различные звуки, это естественные шумы.

Компрессор горячий

При работе температура внешней поверхности компрессора превышает 80°C, пожалуйста, не прикасайтесь к компрессору, это может привести к серьезным травмам.

Длительное время работы компрессора

Если температура окружающей среды слишком высока или в холодильник поместили большое количество свежих продуктов, на достижение прибором заданной температуры потребуются больше времени.

Посторонние запахи в холодильнике

Продукты с сильным ароматом должны быть плотно упакованы; проверьте, нет ли испорченной еды; при необходимости очистите внутреннюю поверхность холодильника.

Ледогенератор работает со сбоями

Пожалуйста, проверьте следующее:

- включен ли тумблер ледогенератора;
- плотно ли закрыта дверца морозильной камеры;
- открыт ли водяной клапан;
- возможно, давление воды в си-

стеме слишком низкое или перекрыта её подача;

- температура внутри морозильной камеры может быть недостаточной в связи с частым открыванием дверцы или недавним подключением к источнику питания.

Утечка воды из отверстия для льда при первом включении в сеть

При первом включении холодильника система выполнит самопроверку. В это время из отверстия для льда лёдогенератора может вытекать немного воды - это результат самопроверки и такая утечка является допустимой.

Диспенсер заблокирован

Растаявший лед намерзает на стержне шнека: это происходит из-за нечастого использования, резкого изменения температуры или перенапряжения. Опорожните ящик для хранения льда, очистите, вытрите насухо и поместите обратно.

Кусочки льда примерзают друг к другу, хотя лёдогенератор работает стабильно

Если лёд используется редко, кубики могут примерзнуть друг к другу. Достаньте замороженные части из ящика для хранения, разломайте на кусочки и затем положите обратно либо сразу выбросьте.

УСТРАНЕНИЕ НЕИСПРАВНОСТЕЙ

Перечисленные ниже случаи не всегда свидетельствуют о поломке. Пожалуйста, прежде чем обратится в Сервисный центр, попробуйте использовать для устранения ошибок следующие рекомендации.

ВНИМАНИЕ!

Не пытайтесь самостоятельно ремонтировать холодильник. Если Вы не смогли устранить проблему, выполнив нижеуказанные действия, обратитесь к квалифицированному электрику, сервисному менеджеру или в магазин, где был приобретен холодильник.

Проблема	Возможные причины и варианты решений
Устройство не работает должным образом	Убедитесь в том, что кабель питания должным образом подключен к розетке.
	Проверьте предохранитель и замените его, если это необходимо.
	Температура окружающей среды слишком низкая. Попробуйте установить температуру ниже (холоднее).
	Если морозильная камера не работает во время автоматической разморозки, или же в течение короткого времени после того, как холодильник включен для защиты компрессора, это является нормой.
Не светится дисплей	Холодильник не подключен к розетке или в сети отсутствует электричество. Проверьте подключение холодильника к розетке и наличие электричества в сети.
Неприятные запахи из холодильника	Возможно, необходимо произвести чистку.
	Запахи могут исходить от продуктов, контейнеров, упаковок и т.д.
Шумы/ вибрации из холодильника	Следующие шумы являются нормой: Шум работы компрессора. Шум циркуляции воздуха во время работы небольшого вентилятора в морозильной камере или других частях холодильника. Булькающий звук, похожий на кипение воды. Потрескивание во время автоматического размораживания. Щелчки перед стартом работы компрессора. Возможные причины, которые не являются нормой: Неровный пол. Необходимо выровнять холодильник или поверхность, на которой он стоит. Продукты в верхней части размещены не устойчиво. Необходимо переставить продукты. Холодильник касается стен и/или иных предметов. Отодвиньте прибор от них.

Мотор работает беспрерывно	В следующих случаях, шум работающего мотора является нормой: Температура установлена ниже необходимой Недавно в холодильник был помещен большой объем теплых продуктов. Температура окружающей среды очень высока. Продолжительное время открыты двери холодильника, либо они часто открываются. Первое включение холодильника либо включение после длительного перерыва.
Слой инея внутри холодильника	Убедитесь, что продукты не препятствуют циркуляции воздуха. Проконтролируйте, чтобы дверь была плотно закрыта. Для удаления инея, пожалуйста, обратитесь к главе «Очистка и уход».
Температура внутри слишком высока	Возможно, Вы надолго оставили двери открытыми, слишком часто открывали двери, что-то мешает дверям закрыться, холодильник установлен без соблюдения необходимой дистанции от стен, электроприборов и т.д.
Температура внутри слишком низкая	Повысьте температуру согласно рекомендациям в главе «Панель управления».
Двери с трудом закрываются	Проверьте угол наклона холодильника. Чтобы дверь возвращалась в закрытое положение, фронтальная часть холодильника должна быть выше задней не более чем на 10-15 мм.
Вода капает на пол	Сливной поддон не выровнен либо что-то мешает сливу воды по трубке в поддон.
При открытой двери звучит сигнал/зуммер	Дверь открыта, необходимо закрыть.
Не работает внутреннее освещение	LED-лампочка повреждена. Чтобы произвести замену, следуйте рекомендациям главы, посвященной чистке и уходу за холодильником. Система управления отключила освещение, так как дверь была открыта в течение длительного времени. Повторно закройте и откройте дверь для активации функции.

⚠ Повышение температуры стенок устройства в процессе функционирования – абсолютно нормальное явление. Нагревательный элемент (теплообменник) в моделях с системой NoFrost встроен в боковые стенки холодильного шкафа и закрыт листом металла. При работе компрессора боковые стенки нагреваются – решетки отводят тепло из камер холодильника и нагревают металл. Сильнее всего решетки в стенках нагреваются, когда холодильник работает на полную мощность, чтобы как можно быстрее снизить температуру в камерах. На решетки поступает много тепла, и они сильно нагреваются. После того, как холодильник понизит температуру до рабочей (обычно это занимает несколько часов), решетки начнут остывать.

⚠ Если после всех попыток устранения неполадок проблема не решена, обратитесь в авторизованный сервисный центр в вашем регионе либо в торговую организацию.

УТИЛИЗАЦИЯ ХОЛОДИЛЬНИКА

Утилизация холодильного оборудования производится в соответствии с нормами и правилами, принятыми местной администрацией.

Основные этапы утилизации:

- отсоедините от сети вилку и пережьте сетевой шнур;
- корпус, глухие дверцы и боковые части оборудования подлежат захоронению на полигонах бытовых и промышленных отходов по правилам и требованиям, установленным местной администрацией;
- сжигание теплоизоляции корпуса и боковых частей категорически запрещается ввиду выделения при горении токсических веществ;
- компрессор, пускозащитное реле, проводка, теплообменники, алюминиевый профиль дверцы и вентиляторы могут утилизироваться как лом черных и цветных металлов на предприятиях по переработке металла;
- стеклянные элементы утилизируются на специализированных предприятиях по утилизации стекла;
- лампы утилизируются на соответствующих специализированных предприятиях.

⚠ Надлежащая утилизация холодильного оборудования после окончания срока службы (эксплуатации) поможет предотвратить потенциально вредное воздействие на окружающую среду и здоровье человека.

⚠ Данное изделие содержит компоненты из горючего материала и не может быть утилизировано вместе с обычным бытовым мусором (отходами). Для получения более подробных сведений об утилизации оборудования обратитесь в администрацию города или службу, занимающуюся утилизацией.



ГАРАНТИЙНЫЕ УСЛОВИЯ

Уважаемый покупатель!

Настоящий документ не ограничивает определенные законом права потребителей, но дополняет и уточняет оговоренные законом обязательства, предполагающие наличие соглашения сторон либо договора.

Правильное заполнение гарантийного талона

Внимательно ознакомьтесь с гарантийным талоном и проследите, чтобы он был правильно заполнен и имел штамп Продавца. При отсутствии штампа Продавца и даты продажи (либо кассового чека с датой продажи) гарантийный срок изделия исчисляется с даты его производства.

Запрещается вносить в Гарантийный талон какие-либо изменения, а также стирать или переписывать какие-либо указанные в нем данные.

Внешний вид и комплектность изделия

Тщательно проверьте внешний вид изделия и его комплектность. Все претензии в отношении внешнего вида и комплектности изделия предъявляйте Продавцу при покупке изделия.

Срок службы

Срок службы изделий HiberG составляет 7 лет со дня продажи через розничную торговую сеть. В течение этого времени изготовитель обеспечивает потребителю возможность использования товара по назначению, а также выпуск и поставку запасных частей в торговые и ремонтные предприятия.

Гарантия

Гарантийный срок составляет 2 (два) года со дня продажи через розничную торговую сеть, но не более 3-х (трех) лет с даты производства.

Месяц и год изготовления зашифрованы в серийном номере и указаны на технической этикетке.

ГАРАНТИЙНЫЙ РЕМОНТ НЕ ОСУЩЕСТВЛЯЕТСЯ В СЛЕДУЮЩИХ СЛУЧАЯХ:

- если изделие использовалось в целях, не соответствующих его прямому назначению;
- если неисправность явилась следствием небрежной эксплуатации, ненадлежащих транспортировки или условий хранения, вследствие чего изделие получило механические повреждения;
- если выход из строя произошел в результате естественного износа комплектующих;
- если имеются повреждения, причиной которых стало попадание внутрь изделия посторонних предметов, жидкостей и т.д.;
- если обнаружены доказательства самостоятельного вскрытия изделия или его ремонта вне гарантийного сервисного центра;
- при неисправностях, возникших из-за перегрузки, повлекшей за собой деформацию или выход из строя внутренних механизмов, а также вследствие скачков или несоответствия напряжения электросети;
- если произошел естественный износ внешнего покрытия, пластиковых и металлических деталей и других материалов, не участвующих в непосредственной механической работе изделия.

Стоимость ремонта оплачивается покупателем, если:

- гарантийный период истек;
- гарантия не распространяется на данный вид неисправности;
- для определения вида поломки требуется экспертиза, в результате которой доказано, что гарантия не распространяется на данный вид неисправности.

Компания-производитель оставляет за собой право без предварительного уведомления вносить изменения в список авторизованных сервисных центров, включая изменения адресов и существующих телефонов.

**ЕСЛИ У ВАС ВОЗНИКЛИ ВОПРОСЫ ПО ГАРАНТИЙНОМУ
СЕРВИСНОМУ ОБСЛУЖИВАНИЮ ЛИБО ВЫ ХОТИТЕ ПРИОБРЕСТИ
ЗАПЧАСТИ ИЛИ КОМПЛЕКТУЮЩИЕ К ПРОДУКЦИИ HIBERG,
ОБРАЩАЙТЕСЬ В ЛЮБОЙ АВТОРИЗОВАННЫЙ СЕРВИСНЫЙ ЦЕНТР
ИЛИ ПО ЕДИНОМУ ТЕЛЕФОНУ СЕРВИСНОЙ СЛУЖБЫ:**

8-800-700-12-25

При обращении в сервисный центр, пожалуйста, сообщите:

1. Характер неисправности (как можно точнее)
2. Номер модели
3. Серийный номер
4. Имя покупателя, адрес, номер телефона
5. Дату покупки
6. Удобную дату для визита специалиста

Manufacturer: HEFEI SNOWKY ELECTRIC CO. LTD
Address: No. 369 Qingluan Road, Hefei Economic-Technological Development Zone, Anhui Province, China

Изготовитель: Хефей Сноуки Электрик Ко., Лтд
Адрес: №. 369 Цинглуан Роуд, Хефеи Економик-Текнолоджикал Девелопмент Зоун, Анхуэй Провинс, Китай

Месяц и год изготовления: смотри на упаковке
Изготовлено в Китае

Импортер: ООО «Диорит-Технис»

Адрес: 347800, Россия, Ростовская область,
г. Каменск-Шахтинский, ул. Ворошилова, 152

Tel / Тел: +7 (863) 203-71-01/02/03, +7 (86365) 4-05-05

e-mail: info@hiberg.ru

Сертификат соответствия № TC RU C-CN.AE81.B.04047

Серия RU № 0301768

Срок действия с 07.08.2017 по 06.08.2022

Декларация о соответствии

ЕАЭС N RU Д-CN.МЮ62.В.01673/20

Срок действия с 29.04.2020 по 28.04.2025



www.hiberg.ru

ГАРАНТИЙНЫЙ ТАЛОН

Талон действителен при наличии всех штампов и отметок

Модель № _____

Дата приобретения: _____

Серийный номер: _____

ФИО и телефон покупателя: _____

Наименование и юридический адрес организации продавца: _____

Подпись продавца: _____

Печать продающей организации: _____

Данные отрывные купоны заполняются представителем сервисного центра, производящего ремонт изделия. После ремонта данный гарантийный талон (за исключением заполненного отрывного купона) должен быть возвращен Владельцу.

Купон №1

Модель № _____

Серийный номер: _____

Дата поступления в ремонт: _____

Дата выдачи прибора: _____

Вид ремонта: _____

М.П.

Купон №2

Модель № _____

Серийный номер: _____

Дата поступления в ремонт: _____

Дата выдачи прибора: _____

Вид ремонта: _____

М.П.

Купон №3

Модель № _____

Серийный номер: _____

Дата поступления в ремонт: _____

Дата выдачи прибора: _____

Вид ремонта: _____

М.П.

HIBERG

THE PRIME CHOICE



■ Холодильники



■ Стиральные машины



■ Морозильные камеры



■ Посудомоечные машины



■ Вытяжки



■ СВЧ



■ Варочные поверхности



■ Кулеры



■ Телевизоры



■ Мясорубки



■ Планетарные миксеры



■ Блендеры



■ Духовые шкафы



■ Вентиляторы с увлажнителем воздуха



■ Мультиварки

Присоединяйтесь к нам в социальных сетях:



В них вы можете подробно ознакомиться с ассортиментом бренда HIBERG, найти интересующую информацию по технике, посмотреть видеообзоры на понравившийся товар, принять участие в конкурсах и розыгрышах, а также быть в курсе последних акций и новинок!

8-800-700-12-25
www.hiberg.ru