

HIBERG
THE PRIME CHOICE

ХОПОДИЛЬНЫЙ БАРНЫЙ ЦЕНТР

СОДЕРЖАНИЕ

ВВЕДЕНИЕ	4
ТЕХНИКА БЕЗОПАСНОСТИ	5
МЕРЫ ПРЕДОСТОРОЖНОСТИ	8
ДЕТАЛИ И ФУНКЦИИ	10
ТЕХНИЧЕСКИЕ ХАРАКТЕРИСТИКИ	13
ПАНЕЛЬ УПРАВЛЕНИЯ И РЕЖИМЫ	14
ЧИСТКА И УХОД	19
ТРАНСПОРТИРОВКА УСТРОЙСТВА	20
УСТРАНЕНИЕ НЕИСПРАВНОСТЕЙ	21
УТИЛИЗАЦИЯ ПРИБОРА	23
ГАРАНТИЙНЫЕ УСЛОВИЯ	24
ГАРАНТИЙНЫЙ ТАЛОН	26

ВВЕДЕНИЕ

Уважаемый покупатель!

Благодарим Вас за приобретение техники **HIBERG**. При правильном использовании она прослужит Вам долгие годы. Продукция HIBERG соответствует требованиям наиболее высоких мировых стандартов качества, сочетая в себе утонченный дизайн, функциональность и доступную цену.

Техника HIBERG возьмет на себя часть Ваших домашних забот и будет чрезвычайно полезна в быту.

Пожалуйста, внимательно изучите настоящее руководство. Оно содержит важные указания по безопасности, эксплуатации и уходу за изделием. Побойтесь о сохранности настоящего руководства по эксплуатации. Если изделие перейдет к другому хозяину, обязательно передайте его вместе с этим документом. Пожалуйста, убедитесь, что все люди, использующие данное изделие, ознакомлены с руководством и мерами безопасности.

Производитель и импортер не несут ответственности перед конечным пользователем, если он по каким-либо причинам не ознакомился с руководством должным образом. Если руководство было утеряно или испорчено, тем самым препятствуя ознакомлению с ним, Вы всегда можете обратиться в справочную службу либо самостоятельно ознакомиться/скачать руководство на официальном сайте **www.hiberg.ru**. Если Вы столкнулись с неправильной работой изделия, еще раз внимательно изучите руководство. Если содержащейся в нем информации недостаточно, свяжитесь со справочной службой по вопросам гарантийного и сервисного обслуживания по федеральному номеру **8 800 350-50-19 (звонок по России бесплатный)** для получения помощи или вызова уполномоченного специалиста.

ДОБРО ПОЖАЛОВАТЬ В МИР HIBERG!

На нашем веб-сайте **www.hiberg.ru** Вы сможете:

- найти рекомендации по использованию изделий и информацию о техническом обслуживании;
- найти руководства по эксплуатации, получить информацию о новинках и особенностях техники HIBERG.

Поддержка потребителей и сервисное обслуживание

Мы настоятельно рекомендуем использовать оригинальные запчасти. При обращении в сервисный центр следует иметь под рукой следующую информацию: модель, продуктовый номер, серийный номер. Данная информация находится в таблице с техническими данными.

ТЕХНИКА БЕЗОПАСНОСТИ

Следующие рекомендации по технике безопасности призваны предотвратить непредвиденные риски и ущерб, вызванные опасной либо ненадлежащей эксплуатацией изделия.

ОСТОРОЖНО!

Чтобы снизить опасность пожара, удара током или получения травм, при использовании изделия необходимо принять следующие основные меры предосторожности.

ДЕТИ В ДОМЕ

Изделие не предназначено для использования лицами (включая детей) с ограниченными физическими или умственными способностями, болезнями органов чувств, а также недостаточным опытом и знаниями. Указанные категории могут использовать изделие исключительно после обучения и под присмотром лица, ответственного за их безопасность. Не позволяйте детям играть с изделием.

ВНИМАНИЕ!

Запрещается использовать холодильный барный центр для целей, не оговоренных настоящим Руководством.

Удалите упаковочные ленты, скотч и наклейки до начала эксплуатации (кроме наклейки с техническими характеристиками).

Остатки клея после удаления наклеек и скотча можно легко смыть, нанеся небольшое количество жидкого моющего средства для посуды и слегка потерев. Внутренние стенки холодильной камеры можно также вымыть раствором теплой мыльной воды с пищевой содой (1 чайная ложка соды на 1 литр воды). Затем протрите влажной тканью и вытрите насухо. Оставьте холодильный барный центр на 1 час с открытыми ящиками, давая ему просохнуть и проветриться.

Не используйте острые инструменты, растворители, горючие жидкости и металлические щетки для удаления остатков клея, так как это может повредить поверхность холодильного барного центра.

ОБЩИЕ ПРАВИЛА ТЕХНИКИ БЕЗОПАСНОСТИ И ПОВСЕДНЕВНОЙ ЭКСПЛУАТАЦИИ

Храните продукты питания в соответствии с рекомендациями производителя. Никогда не используйте механические или иные приспособления для ускорения процесса оттаивания, если иное не одобрено изготовителем.

Не пытайтесь ремонтировать холодильный барный центр самостоятельно. Это опасно для Вас и технического состояния изделия. Любое повреждение кабеля может привести к короткому замыканию, возгоранию или поражению электрическим током.

Избегайте повреждения трубок холодильного контура.

Не располагайте продукты вблизи распределителя холодного воздуха. Для обеспечения нормальной циркуляции воздуха не превышайте допустимую загрузку камеры продуктами.

Не размещайте горячие предметы вблизи пластиковых деталей изделия.

Не храните бутылки или банки с напитками (особенно газированными) в морозильной камере.

Не перегружайте полки и ящики.

Не употребляйте фруктовый лед или кубики льда прямо из морозильной камеры, так как это может привести к ожогу холодом.

Не замораживайте повторно ранее размороженные продукты.

БЕЗОПАСНОСТЬ ПРИ РАБОТЕ С ЭЛЕКТРИЧЕСТВОМ

Удалите упаковку и осмотрите изделие. При обнаружении механических повреждений не включайте холодильный барный центр в сеть. Обратитесь в магазин, в котором он был приобретен, сохранив все упаковочные материалы.

Перед подключением холодильного барного центра рекомендуется выждать около 4 часов для возврата хладагента в компрессор.

Перед подключением холодильного барного центра к сети электропитания убедитесь в том, что параметры электросети соответствуют параметрам, указанным на технической этикетке. Она расположена либо на задней стенке, либо на левой или правой внутренней стенке изделия.

При первом включении холодильного барного центра не загружайте в него сразу же продукты. Дайте ему набрать необходимую температуру в течение 2-4 часов.

Холодильный барный центр может быть подключен только к однофазной сети переменного тока 220 ~ 240 В/50 Гц. При частых скачках напряжения рекомендуется использовать стабилизатор напряжения с автоматической регулировкой.

Питание в розетке должно соответствовать параметрам изделия. Розетка должна быть оснащена заземлением. Рекомендуется использование отдельной розетки, к которой не будут подключаться другие электрические приборы. Не используйте удлинитель. Убедитесь, что вилка и шнур питания не повреждены. В противном случае это может привести к короткому замыканию, поражению электрическим током, перегреву и даже к возгоранию.

Отключайте холодильный барный центр от сети электропитания перед очисткой или перемещением.

При отключении холодильного барного центра от сетевой розетки всегда держитесь за вилку. Не тяните за шнур питания.

При отключении холодильного барного центра от сети электропитания последующее подключение к сети следует производить не ранее чем через 10 минут. Несоблюдение этого правила может привести к отказу мотор-компрессора.

Любой электрический компонент может быть заменен или отремонтирован только представителем сертифицированной сервисной службы. При этом должны использоваться только оригинальные запасные части.

Не храните другие электрические приборы, такие как аппараты для приготовления мороженого, внутри холодильного барного центра, если это не одобрено заводом-изготовителем.

ВНИМАНИЕ!

В случае необходимости выполнения каких-либо процедур с холодильным барным центром (перемещения, очистки и т.д.) необходимо вначале отключить его от сети. По окончании работ подключите холодильный барный центр к сети.

ХЛАДАГЕНТ И РИСК ВОЗГОРАНИЯ

Холодильный барный центр содержит небольшое количество хладагента (R600a) в холодильном контуре.

Поскольку холодильный барный центр содержит хладагент R600a, безопасный для окружающей среды, но обладающий высокой горючестью, убедитесь, что трубки с хладагентом не были повреждены во время транспортировки и монтажа. Утечка хладагента может привести к пожару.

В случае если утечка хладагента (R600a) уже произошла, во избежание возгорания и повреждения глаз уберите зажженные свечи, лампы и другие предметы с открытым огнем или высокой температурой подальше от холодильного барного центра и тщательно проветрите помещение.

Не храните в холодильном барном центре легковоспламеняющиеся предметы (например, спреи или взрывчатые вещества).

Площадь помещения должна быть не менее 1 м³ на 8 г хладагента (R600a). Количество хладагента в холодильном барном центре указано на этикетке.

МЕРЫ ПРЕДОСТОРОЖНОСТИ

ПРЕДУПРЕЖДЕНИЕ: внимательно ознакомьтесь с инструкцией. Несоблюдение правил по эксплуатации прибора может привести к его повреждению, а так же получению нежелательных травм.

- Перед подключением к источнику питания (розетке) необходимо оставить холодильник открытым минимум на 2 часа.
- Не переворачивайте столик-холодильник вверх дном или на бок.
- Если кабель питания поврежден или неисправен, его необходимо заменить. Для замены кабеля обратитесь в сервисный центр.
- Не разрешайте детям играть с прибором.
- Данное устройство не предназначено для использования лицами (в том числе детьми) с ограниченными физическими, сенсорными или умственными способностями, а также лицами, не имеющими достаточного опыта и знаний, за исключением случаев, когда они находятся под наблюдением или проинструктированы относительно использования устройства лицом, ответственным за их безопасность.
- Не храните внутри прибора взрывоопасные вещества, такие как аэрозольные баллончики с легковоспламеняющимся веществом.

Данное устройство соответствует части 15 Правил FCC.

При эксплуатации соблюдаются следующие два условия:

1. Данное устройство не должно создавать вредных помех.
2. Данное устройство должно выдерживать любые возникающие помехи, включая помехи, которые могут привести к сбоям в работе.

ВНИМАНИЕ!

Самостоятельные изменения или модификация данного устройства могут привести к аннулированию гарантии пользователя на эксплуатацию оборудования.

- Для соблюдения требований к радиочастотному излучению расстояние между антенной данного устройства и людьми во время работы устройства должно составлять не менее 20 см.
- Для обеспечения соответствия требованиям не рекомендуется работать

на расстоянии, превышающем 20 см.

ПРЕДУПРЕЖДЕНИЕ: следите за тем, чтобы вентиляционные отверстия в корпусе прибора или во встроеной конструкции не были загромождены.

ПРЕДУПРЕЖДЕНИЕ: не используйте механические устройства или другие средства для ускорения процесса размораживания, кроме рекомендованных производителем.

ПРЕДУПРЕЖДЕНИЕ: не повреждайте контур охлаждения.

ПРЕДУПРЕЖДЕНИЕ: не храните электроприборы в отсеках для хранения продуктов, если они не соответствуют типу, рекомендованному производителем.

- Соблюдайте правила утилизации прибора, поскольку в нем содержится легковоспламеняющийся хладагент и продувочный газ. Перед утилизацией прибора снимите дверцы, чтобы дети не смогли закрыться изнутри.
- Утилизация прибора должна производиться производителем, его сервисным агентом или лицом, имеющим аналогичную квалификацию, во избежание пожара и других опасностей.

ПРИМЕЧАНИЕ: данное устройство соответствует требованиям, предъявляемым к цифровым устройствам класса В, в соответствии с частью 15 правил FCC. Эти ограничения установлены для обеспечения разумной защиты от вредных помех в жилых помещениях. Данное оборудование генерирует, использует и может излучать радиочастотную энергию и, если оно установлено и используется не в соответствии с инструкциями, может создавать вредные помехи для радиосвязи.

Однако нет гарантии, что помехи не возникнут в конкретной обстановке. Если данное оборудование действительно создает помехи для приема радио- или телевизионных сигналов, что можно определить, выключив и включив оборудование, пользователю рекомендуется попытаться устранить помехи одним или несколькими из следующих способов:

- переместите приемную антенну, увеличьте расстояние между устройством и приемником;
- подключите устройство к розетке, подключенной к сети, отличной от той, к которой подключен приемник;
- обратитесь за помощью к продавцу или опытному специалисту по радио/телевидению.

ДЕТАЛИ И ФУНКЦИИ

МОДЕЛЬ ХЗ ТВ

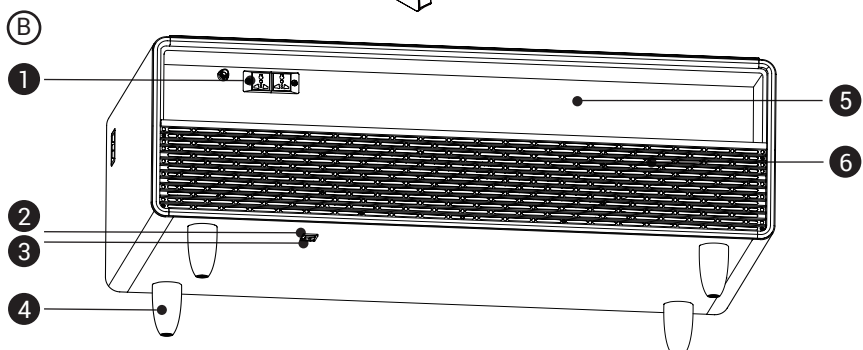
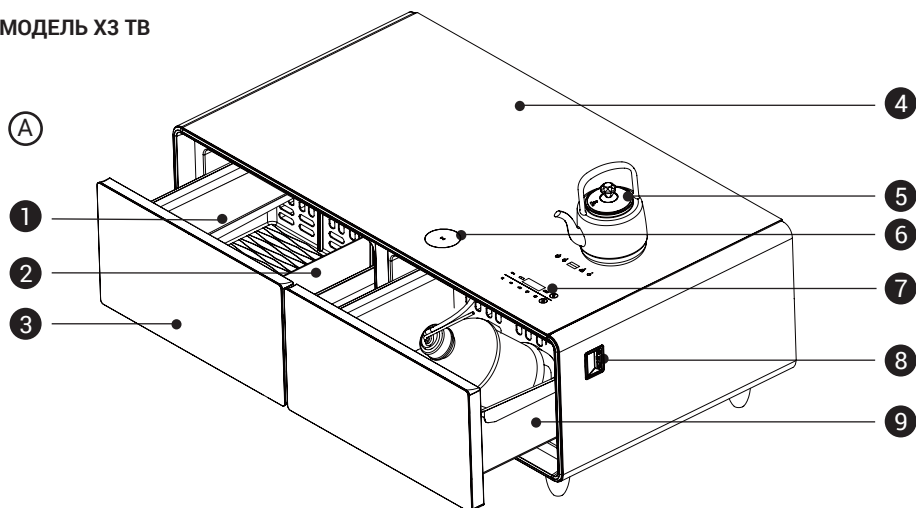

- А**
- 1 Лоток
 - 2 Перегородка
 - 3 Левое холодильное отделение
 - 4 Стекла́нная столешница
 - 5 Стекла́нный чайник
 - 6 Беспроводная зарядка
 - 7 Панель управления
- Б**
- 1 Розетки 220 В (2)
 - 2 Базовый источник питания
 - 3 Защита от перегрузки
 - 4 Ножки
 - 5 Полка для хранения
 - 6 Динамик
- 8** USB Type-A(2) & Type-C (1)
- 9** Правое холодильное отделение

⚠ Внешний вид и технические характеристики продукта могут быть изменены без предварительного уведомления для повышения качества продукции.

Внешний вид и технические характеристики продукта могут быть изменены в соответствии с тестами на энергоэффективность и безопасность и т.д.

МОДЕЛЬ X3 MB / X3 MW

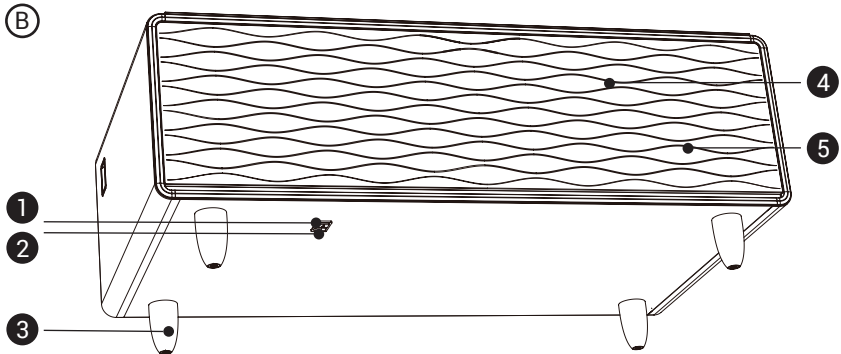
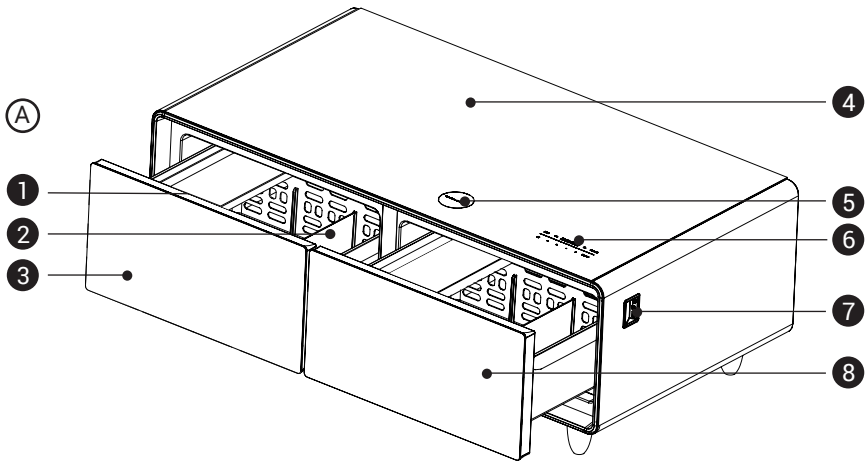

Ⓐ

- 1 Лоток
- 2 Перегородка
- 3 Левое холодильное отделение
- 4 Стеклопанель
- 5 Беспроводная зарядка
- 6 Панель управления
- 7 USB Type-A(2) & Type-C (1)

Ⓑ Правое холодильное отделение

Ⓐ

- 1 Базовый источник питания
- 2 Защита от перенапряжения
- 3 Ножки
- 4 Задняя стенка
- 5 Динамик



Внешний вид и технические характеристики продукта могут быть изменены без предварительного уведомления для повышения качества продукции.

Внешний вид и технические характеристики продукта могут быть изменены в соответствии с тестами на энергоэффективность и безопасность и т.д.

МОДЕЛЬ X2 FB/ X2 FW

(A)

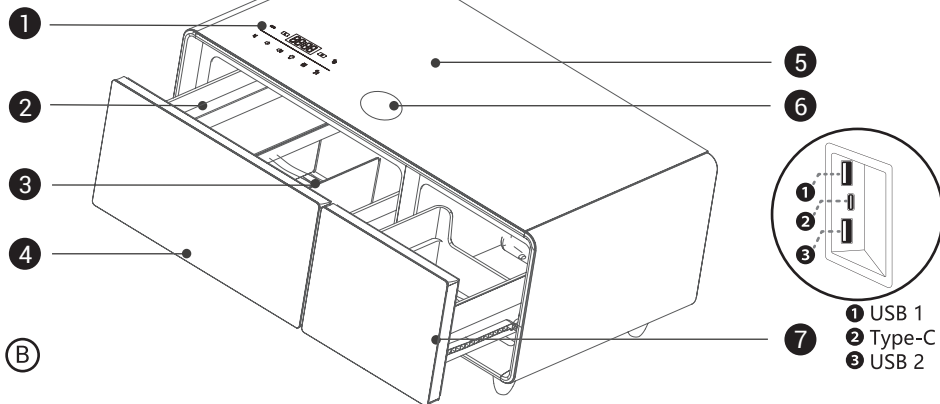

(B)

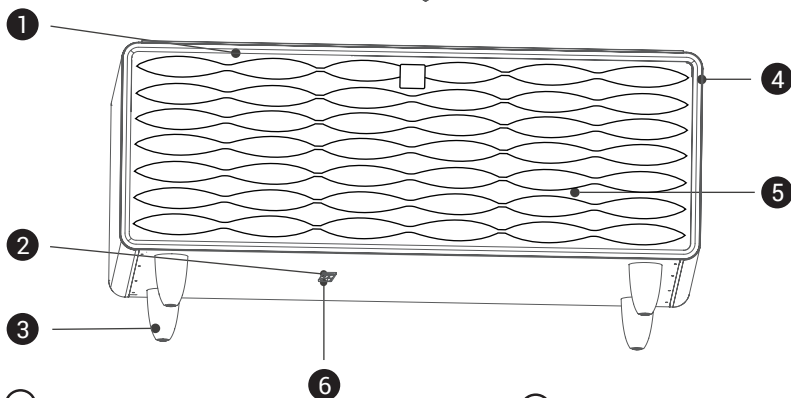

(A)

- 1 Панель управления
- 2 Лоток
- 3 Перегородка
- 4 Холодильное отделение
- 5 Стекла́нная поверхность
- 6 Беспроводная зарядка
- 7 Морозильное отделение

(B)

- 1 Динамик
- 2 Базовый источник питания
- 3 Ножки
- 4 USB Type-C PORT
- 5 Задняя стенка
- 6 Защита от перегрузки



Внешний вид и технические характеристики продукта могут быть изменены без предварительного уведомления для повышения качества продукции.

Внешний вид и технические характеристики продукта могут быть изменены в соответствии с тестами на энергоэффективность и безопасность и т.д.

ТЕХНИЧЕСКИЕ ХАРАКТЕРИСТИКИ

Наименование модели	X3 TB	X2 FB / X2 FW	X3 MW/ X3 MB
Цвет	Черный	Черный/Белый	Черный/Белый
Уровень энергопотребления, кВт/ч	0.38/24		
Уровень звука, дБ	36		
Напряжение, В/Гц	220-240 В / 50/60		
Беспроводная зарядка, В	15		
Динамик, Вт	20		
Контроль температуры	Электронное управление		
Тип охлаждения	Компрессор		
Хладагент/масса	R600a/25 г	R600a/44 г	R600a/25 г
Объем, л	70+65	65+28	70+65
Объем чайника, л	1	-	-
Температура в холодильных отделениях, °С	3~8 / 6~ 12	3~12	3~8 / 6~ 12
Температура в морозильном отделении, °С	-	-24~-12	-
USB/Type-C, В/А	5/1.5		
Выход USB 1, В/А	5/2		
Выход USB 2, В/А	5/1		
Выход Type-C, В/А	5/2		
Размеры без упаковки с ножками ШхГхВ, мм	1295x705x460	1055x585x460	1295x705x460
Размеры в упаковке ШхГхВ, мм	1360x770x486	1125x650x491	1360x770x486
Вес нетто/Вес брутто, кг	55/65	45/51	55/65

Производитель и импортер оставляют за собой право изменять конструкцию, технические характеристики, функции, внешний вид, комплектацию изделия (товара) и т.д. без предварительного уведомления. Вся представленная в инструкции информация, касающаяся комплектации, технических характеристик, функций, цветовых сочетаний и т. д. носит информационный характер и ни при каких условиях не является публичной офертой.

ПАНЕЛЬ УПРАВЛЕНИЯ И РЕЖИМЫ

Панель управления (дисплей) разделена на две секции горизонтальной линией. Верхний дисплей – управление холодильником, нижний дисплей – управление динамиком.

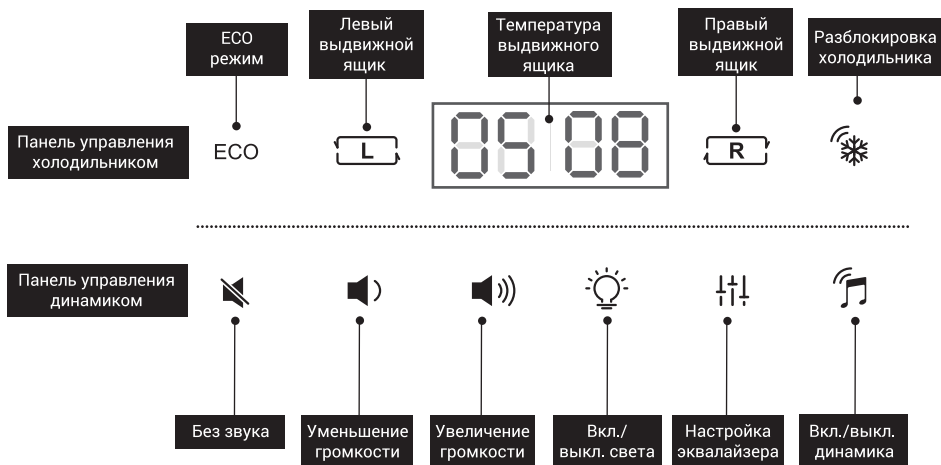

никакие сенсоры, кроме сенсоров разблокировки.

Настройки холодильника

Нажмите дважды на индикатор . На панели управления отобразится текущая температура в холодильнике.

ФУНКЦИИ ХОЛОДИЛЬНИКА

Панель управления холодильником

После первоначального включения питания холодильник будет автоматически разблокирован. Если в течение 10 секунд не будет произведено никаких действий, панель управления автоматически заблокируется.

Когда панель управления находится в режиме блокировки, информация на дисплее отображаться не будет.

ПРИМЕЧАНИЕ: в заблокированном режиме нельзя использовать

Регулировка температуры левого ящика

Дважды нажмите сенсор . После разблокировки панели управления нажмите сенсор .

Далее нажмите и удерживайте сенсор до тех пор, пока не установите желаемую температуру (в левом ящике).

Регулировка температуры правого ящика

Дважды нажмите сенсор . После разблокировки панели управления

нажмите сенсор .

Далее нажмите и удерживайте сенсор  до тех пор, пока не установите желаемую температуру (в правом ящике).

ЭКО режим

Нажмите сенсор ECO. На дисплее отобразится значение ECO. При этом оба выдвижных ящика будут настроены на наиболее эффективные параметры энергосбережения.

Сигнализация дверцы

При открытии выдвижного ящика на дисплее отображается его внутренняя температура. Если выдвижной ящик оставить открытым, раздастся звуковой сигнал, напоминающий о необходимости закрыть выдвижной ящик.

Запоминание мощности

Когда питание отключается, настройка мощности сохраняется и возвращается к последней настройке при повторном включении питания.

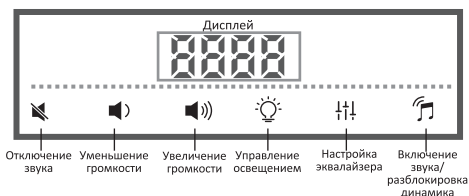

ФУНКЦИИ ДИНАМИКА

Настройки динамика

Дважды нажмите на значок разблокировки динамика. Динамик включится и перейдет в режим Bluetooth.

На вашем устройстве перейдите в настройки Bluetooth и выберите «T-bar» для устройства «Динамик» и разрешите сопряжение устройств. После сопряжения Вы сможете использовать панель управления динамиком.



Атмосферное освещение

Нажмите сенсор , чтобы включить или выключить освещение.

Включение музыки

Нажмите дважды сенсор , чтобы активировать дисплей и включить музыку.



Выключение музыки

Дважды нажмите сенсор , чтобы выключить функцию на дисплее, а затем нажмите .



ПРИМЕЧАНИЕ: в заблокированном режиме все сенсоры отключены, кроме сенсора вкл./выкл.

Регулировка громкости

Нажмите дважды сенсор , чтобы активировать дисплей и включить музыку. Всего в устройстве 16 уровней громкости.

Нажмите на сенсор , чтобы увеличить громкость. Нажмите на сенсор , чтобы уменьшить громкость.

Функция освещения

Дважды коснитесь сенсора , чтобы получить доступ к панели управления. Нажмите сенсор , чтобы включить освещение. Нажмите сенсор освещения еще раз, чтобы выключить освещение.

Настройки эквалайзера

Дважды коснитесь значка разблокировки динамика, чтобы получить доступ к панели управления. Нажмите сенсор эквалайзера и продолжайте нажимать, пока на дисплее не отобразится желаемый предустановленный параметр эквалайзера. К предустановленным параметрам относятся:

- АВТО,
- ФИЛЬМ,
- ДЖАЗ,
- ПОП,
- РОК.

ПРИМЕЧАНИЕ: если у вас включена опция подсветки, то в зависимости от выбранной настройки эквалайзера световые эффекты будут меняться.

Блокировка динамика

Если в течение 10 секунд не будет произведено никаких действий, панель управления динамиком автоматически заблокируется.



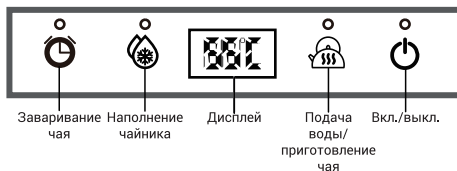

Отключение динамика

Дважды нажмите сенсор  разблокировки динамика, чтобы получить доступ к панели управления. Нажмите и удерживайте сенсор разблокировки динамика до тех пор, пока динамик не выключится.



ПРИГОТОВЛЕНИЕ ЧАЯ/ПОДАЧА ВОДЫ (только для модели ХЗ ТВ)

Настройки приготовления чая/подачи воды

1. При включении прибора, загорается индикатор трубки для подачи воды (мигает единожды), нажатие на индикатор  направляет к настройкам.
2. В режиме ожидания нажмите сенсор , чтобы перейти в режим загрузки. Когда загорится сенсор , дисплей отобразит температуру воды. По истечении 10 секунд функция выбора отключается, автоматический режим переходит в режим ожидания, дисплей включен, сенсор  горит, другие сенсоры выключены. Через 30 минут сенсор включения/выключения выключается.
3. В режиме запуска или в рабочем состоянии нажмите сенсор , раздастся звуковой сигнал для выключения, после чего устройство выключится.



Умная заварка чая/подача воды

В режиме запуска или в другом рабочем режиме нажмите сенсор , на дисплее отобразится текущая температура воды. При отсутствии воды вода добавляется автоматически, а затем нагревается. Не добавляйте воду, если она уже есть, самостоятельно

регулируйте нагрев.

Когда температура воды нагреется до 100°C, прозвучит три звуковых сигнала, после чего можно поддержать чайник в течение 5 минут для поддержания температуры на низкой мощности. После окончания режима поддержки температуры и отключения температуры и отключения звукового сигнала, температура воды начнет понижаться до 55°C в течение 12 часов. При сохранении температуры другие индикаторы не горят, индикатор на дисплее показывает «температуру в режиме реального времени и 55°C», чайник не сбрасывает время и автоматически выключается при нехватке воды.

Наполнение чайника

После запуска нажмите сенсор , чайник начнет добавлять воду до необходимого уровня. Сенсор  будет постоянно гореть, а на дисплее отобразится текущий режим работы. Соответствующий сенсор будет постоянно гореть. Нажмите кнопку  во время работы любой функции, и чайник начнет добавлять воду до необходимого уровня.



Если чайник снимается с места в процессе добавления воды, устройство автоматически отключает питание для добавления воды и будет продолжать добавлять воду после того, как Вы поставите чайник на место.

Регулярная заварка чая

Нажмите сенсор  во время



запуска или выполнения других функций, на дисплее замигает «02». Непрерывно нажимайте кнопку для включения в цикл 02 → 04 → 06 → 08 → 10 → 15 → 20 → 30 → 02, время настроек - минута. Отпустите сенсор, когда будет установлено желаемое время. При отсутствии воды добавление производится автоматически, а после включается автоматический нагрев. Когда температура воды нагреется до 100°C, «нажмите/(прозвучит)» три звуковых сигнала, а затем увеличьте температуру до 55 °C на 12 часов. При сохранении температуры сенсор  горит, дисплей показывает температуру 55 °C. Повторное включение чайника не требуется. Функция автоматически отключится при низком уровне воды.

Регулировка времени добавления воды

Во включенном состоянии нажмите и удерживайте сенсор  в течение 2 секунд, а затем нажмите сенсор . На дисплее отобразится текущий уровень для добавления воды. Для настройки времени добавления воды нажмите и удерживайте сенсор. Когда на дисплее отобразится желаемое время, отпустите сенсор и нажмите , чтобы подтвердить настройку. Заданное время добавления воды сохраняется при каждом включении машины.

Регулировка температуры кипения

В рабочем состоянии нажмите и удерживайте сенсор  в течение 10 секунд, затем на дисплее

отобразится заводская настройка кипения. При длительном нажатии сенсора измените температуру до желаемого уровня кипения и подтвердите выбор нажатием сенсора , Заданная температура кипения воды сохраняется при каждом включении машины. Для изменения температуры повторите настройку с начала, подтверждая выбор сенсором .

НАСТРОЙКА ФУНКЦИЙ БЕСПРОВОДНОЙ ЗАРЯДКИ

Беспроводная зарядка

ПРИМЕЧАНИЕ:

1. Беспроводное зарядное устройство подходит только для устройств, оснащенных функцией беспроводной зарядки и соответствующих стандарту Qi.
2. Беспроводная зарядка включается после подключения к столу.
3. Устройство следует размещать в центр зоны беспроводной зарядки.
4. Убедитесь, что между зарядным устройством и телефоном нет металлического барьера, чтобы избежать перегрева.
5. Если поверхность для зарядки перегрелась, снимите ее и отключите зарядку.
6. Не следует использовать беспроводное зарядное устройство и зарядное устройство USB одновременно, в противном случае адаптер питания USB не сможет работать.

USB-A или TYPE-C

Есть два зарядных устройства USB-A, которые могут подключать устройства к колонке и заряжать их. Есть одно зарядное устройство типа C, которое может подключать устройства к колонке и заряжать их.

Напряжение	12 В входное
Выходное	15В (max)
Расстояние обнаружения	≤4mm
Рабочая частота	105 205 кГц
Рабочая температура	от -10°C до 65°C
Рабочий уровень влажности	10 %RH 75 %RH

Мощность 220 В

Для питания других устройств предусмотрены две розетки напряжением 220 В с током в разьеме 10 А и номинальной мощностью 1320 Вт.

Мощность может соответствовать мощности трехконтактных электрических устройств.

Не заливайте воду и не допускайте скопления воды в розетках или вокруг них.

Не подключайте приборы с номинальной мощностью более 1320 Вт.

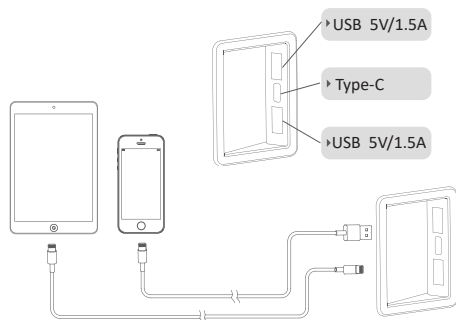

ЧИСТКА И УХОД

Регулярно протирайте выдвигаемые ящики. Не оставляйте в них старые продукты.

1. Перед чисткой отключайте холодильник от сети.
2. Не применяйте силу при разборке устройства, так как это может привести к повреждению.
3. Протирайте устройство мягкой влажной тканью. Не используйте слишком много жидкости, так как это может привести к деформации и/или короткому замыканию устройства.
4. Проверьте устройство после очистки. Не включайте его, если обнаружены какие-либо повреждения.
6. Перед повторным подключением убедитесь, что устройство полностью высохло.

ПРИМЕЧАНИЕ:

1. Обязательно тщательно очистите уплотнитель дверцы, чтобы обеспечить его долговременную работу.
2. Обязательно очистите пол под холодильником.
3. При перемещении холодильника не трясите его.
4. Не используйте горячую воду для мытья стеклянной поверхности или любых других частей холодильника, включая выдвигаемые ящики, лотки и перегородки.

Очистка выдвигаемых ящиков

1. Перед извлечением выдвигаемых ящиков выньте лотки и перегородки.
2. Выдвиньте выдвигаемый ящик до

упора, затем осторожно поднимите и потяните на себя.

3. Очистите уплотнители дверцы.
4. Высушите все детали, прежде чем устанавливать выдвигаемые ящики обратно в устройство.

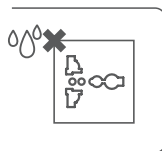

⚠ ВНИМАНИЕ!

Не разбрызгивайте воду на устройство.

Перед подключением к источнику питания полностью высушите его.

Не используйте следующие вещества:

- кислотные или щелочные растворы или порошки,
- бензол, бикарбонат натрия, спирт, карбонные кислоты или нефтяные абразивные чистящие средства,
- абразивные губки или жесткие щетки,
- горячую воду.

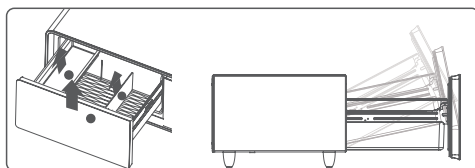

ТРАНСПОРТИРОВКА УСТРОЙСТВА

Отключите холодильник от сети.

Закрепите лотки и перегородки.

Не наклоняйте и не устанавливайте холодильник вертикально. Максимальный наклон должен составлять менее 45 градусов. Большой наклон может привести к повреждению холодильной системы.

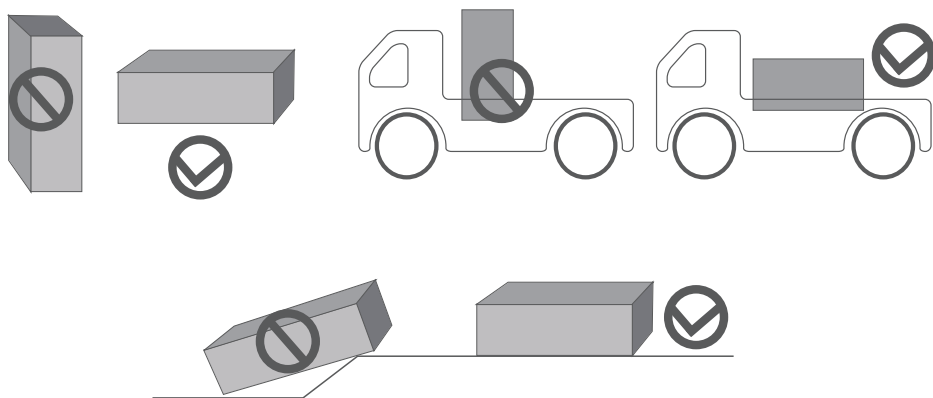

При отключении питания холодильные камеры будут оставаться холодными в течение 1-2 часов. Однако после отключения питания не открывайте их снова, чтобы сохранить температуру внутри.

⚠ ВНИМАНИЕ!

Любое отключение питания может привести к повышению температуры и снижению срока службы продуктов и их качества. Если холодильник долгое время не включался в сеть, перед включением тщательно очистите его.

⚠ ВНИМАНИЕ!

Если вы уезжаете из дома в длительный отпуск, пожалуйста, выключите питание и достаньте все скоропортящиеся продукты, хранящиеся в устройстве.

УСТРАНЕНИЕ НЕИСПРАВНОСТЕЙ

Ошибка	Причина	Решение
Индикатор питания горит, компрессор работает, но издает «жужжащий» звук.	Напряжение питания ниже 187 В.	Выключите питание холодильника и подождите, пока напряжение вернется в норму.
Компрессор запускается, но останавливается примерно через одну минуту, а затем запускается и прекращает работу.	Напряжение питания превышает 242 В.	
Компрессор работает в течение длительного времени, но поверхность испарителя не замерзает.	Утечка.	Требуется профессиональный осмотр.
	Блокировка.	
На поверхности образовался иней, но компрессор продолжает работать.	Слишком сильный иней на испарителе.	Разморозьте холодильник.
	Ящики выдвигались на долгое время.	Не выдвигайте ящики на долгое время.
	Выдвижные ящики забиты слишком большим количеством продуктов.	Уберите некоторые предметы, находящиеся внутри.
	Плохое тепловыделение конденсатора.	Переместите холодильник в проветриваемое помещение.
	Неисправен термостат, или отсутствует датчик.	Требуется профессиональный осмотр.
Холодильник не работает.	Предохранитель перегорел и сенсор питания погас.	Замените предохранитель.
	Неисправна входная цепь управления и сенсор питания не горит.	Требуется профессиональный осмотр.
Чрезмерный шум	Прибор установлен на неровной поверхности.	Отрегулируйте положение ножек холодильника.
	Внутренняя застежка ослабла.	Закрепите застежку.
	Столкновение между трубами.	Разделите трубы.
При прикосновении к поверхности остается небольшая корочка, и при тестировании электроспособом становится ярким.	Происходит утечка электричества.	Проверьте провод заземления.

Ошибка	Причина	Метод исправления
Выключение чайника перед закипанием.	<ol style="list-style-type: none"> 1. Слишком много накипи. 2. Уровень воды ниже допустимого. 	<ol style="list-style-type: none"> 1. Регулярно удаляйте накипь и держите чайник в чистоте. Защитное устройство в чайнике автоматически отключает подачу электроэнергии. 2. Добавьте воду.
После включения чайник не работает.	<ol style="list-style-type: none"> 1. Неисправен источник питания. 2. Выключатель не может быть разомкнут, если вода только что закипела, а затем снова включили чайник. 3. Сразу после закипания воды включился выключатель. 	<ol style="list-style-type: none"> 1. Проверьте, правильно ли подключен источник питания чайника. 2. Если подача пара не была установлена с самого начала, подождите, пока чайник остынет, и установите подачу. 3. Если устройство защиты от сухого кипения чайника отключено, включите его после охлаждения чайника.
На дисплее горит «←».	Чайник установлен не ровно.	Проверьте, установлен ли чайник на подставку ровно, или поверните чайник, чтобы обеспечить хороший контакт с подставкой.
Вода не добавляется или не реагирует функциональная кнопка.	<ol style="list-style-type: none"> 1. Неправильное соединение трубки для подачи воды. 2. Кнопка не реагирует. 3. Водяной насос не работает. 	<ol style="list-style-type: none"> 1. Проверьте, не погнута ли или не повреждена ли трубка для подачи воды. 2. Проверьте подключение трубки для подачи воды или уровень воды в отсеке для подачи воды. 3. Проверьте, правильно ли установлен чайник.
Демонстрируется температура воды, когда чайник не нагрет.	<ol style="list-style-type: none"> 1. У соединителя плохой контакт. 2. Деформация при изгибе контактной шrapнели соединителя. 3. Контактная шrapнель соединителя отсоединена. 	<ol style="list-style-type: none"> 1. Проверьте, правильно ли установлен чайник. 2. Замените соединительную муфту.
Ненормальное отображение температуры воды или автоматическая неисправность.	<ol style="list-style-type: none"> 1. Деформация при изгибе шrapнели в контакте с соединителем. 2. На датчике температуры воды образовалась накипь или уровень воды ниже необходимого. 	<ol style="list-style-type: none"> 1. Проверьте, не слишком ли много накипи в чайнике. 2. Проверьте, правильно ли установлен чайник. 3. Проверьте уровень воды в чайнике с помощью датчика температуры воды.

Коды ошибок (для ХЗ ТВ)

Код ошибки	Причина	Как исправить
E0	Низкий уровень воды.	Проверьте плотность соединения трубки для подачи воды, наличие чайника, исправность платы.
E1	Короткое замыкание датчика в чайнике.	Замените чайник или плату.
E2	Сухой нагрев чайника (без подачи воды) .	Замените чайник или плату.
E8	Защита мотора от выкачивания воды (при низком уровне воды) (15 секунд).	Проверьте плотность соединения трубки для подачи воды, наличие чайника, исправность платы.
----	Нет чайника или нет заварки.	Проверьте, правильно ли установлен чайник. Если он неисправен, замените его.

УТИЛИЗАЦИЯ ПРИБОРА

Утилизация оборудования производится в соответствии с нормами и правилами, принятыми местной администрацией.

Основные этапы утилизации:

- отсоедините от сети вилку и пережьте сетевой шнур;
- корпус, глухие дверцы и боковые части оборудования подлежат захоронению на полигонах бытовых и промышленных отходов по правилам и требованиям, установленным местной администрацией;
- сжигание теплоизоляции корпуса и боковых частей категорически

запрещается ввиду выделения при горении токсических веществ;

- компрессор, пускозащитное реле, проводка, теплообменники, алюминиевый профиль дверцы и вентиляторы могут утилизироваться как лом черных и цветных металлов на предприятиях по переработке металла;
- стеклянные элементы утилизируются на специализированных предприятиях по утилизации стекла;
- лампы утилизируются на соответствующих специализированных предприятиях.

⚠ Надлежащая утилизация оборудования после окончания срока службы (эксплуатации) поможет предотвратить потенциально вредное воздействие на окружающую среду и здоровье человека.

⚠ Данное изделие содержит компоненты из горючего материала и не может быть утилизировано вместе с обычным бытовым мусором (отходами). Для получения более подробных сведений об утилизации оборудования обратитесь в администрацию города или службу, занимающуюся утилизацией.



УСЛОВИЯ ГАРАНТИЙНЫХ ОБЯЗАТЕЛЬСТВ

УВАЖАЕМЫЙ ПОКУПАТЕЛЬ!

Настоящий документ не ограничивает определенные законом права потребителей, но дополняет и уточняет оговоренные законом обязательства, предполагающие наличие соглашения сторон либо договора.

Внимательно ознакомьтесь с гарантийным талоном и проследите, чтобы он был правильно заполнен и имел штамп Продавца. При отсутствии штампа Продавца и даты продажи (либо кассового чека с датой продажи) гарантийный срок изделия исчисляется с даты его производства.

Запрещается вносить в гарантийный талон любые изменения, а также стирать или переписывать какие-либо указанные в нем данные.

Тщательно проверьте внешний вид изделия и его комплектность. Все претензии по внешнему виду и комплектности предъявляйте Продавцу при покупке техники.

ГАРАНТИЙНЫЙ РЕМОНТ НЕ ОСУЩЕСТВЛЯЕТСЯ В СЛЕДУЮЩИХ СЛУЧАЯХ:

- если изделие использовалось не по прямому назначению;
- если неисправность стала следствием небрежной эксплуатации, неправильной транспортировки или условий хранения прибора, вследствие чего имеет механические повреждения;
- если выход из строя произошел в результате естественного износа комплектующих;
- если имеются повреждения, причиной которых стало попадание внутрь изделия посторонних предметов, жидкости и пр.;
- если обнаружены доказательства самостоятельного вскрытия изделия или его ремонта вне гарантийного сервисного центра;
- при неисправностях, возникших из-за перегрузки, повлекшей за собой деформацию или выход из строя внутренних механизмов, а также вследствие скачков напряжения или несоответствия напряжения электросети;
- если произошел естественный износ внешнего покрытия, пластиковых и металлических деталей и других материалов, не участвующих в непосредственной механической работе изделия.

СТОИМОСТЬ РЕМОНТА ОПЛАЧИВАЕТСЯ ПОКУПАТЕЛЕМ, ЕСЛИ:

- гарантийный период закончился;
- гарантия не распространяется на данный вид неисправности;
- для определения вида поломки потребовалась экспертиза, в результате которой было доказано, что гарантия не распространяется на данный вид неисправности.

СЕРВИСНЫЕ ЦЕНТРЫ HIBERG

ЕСЛИ У ВАС ВОЗНИКЛИ ВОПРОСЫ ПО ГАРАНТИЙНОМУ СЕРВИСНОМУ ОБСЛУЖИВАНИЮ ЛИБО ВЫ ХОТИТЕ ПРИОБРЕСТИ ЗАПЧАСТИ ИЛИ КОМПЛЕКТУЮЩИЕ К ПРОДУКЦИИ HIBERG, ОБРАЩАЙТЕСЬ В ЛЮБОЙ АВТОРИЗОВАННЫЙ СЕРВИСНЫЙ ЦЕНТР ИЛИ ПО ЕДИНОМУ ТЕЛЕФОНУ СЕРВИСНОЙ СЛУЖБЫ:

8-800-350-50-19
(звонок по России бесплатный)

Получить консультацию по товару можно на официальном сайте:

www.hiberg.ru



Продукция сертифицирована и прошла все испытания в соответствии с требованиями законодательства РФ и ЕАЭС.



Срок службы – 7 лет с даты изготовления.

Гарантийный срок – 2 года.

Изготовитель: PRIMST (CHUZHOU) INNOVATION CO.LTD.

Адрес: No.588 Shanghai North Road, Chuzhou, Anhui, China.

Импортер: ООО «Диорит-Технис».

Адрес: 347800, Россия, Ростовская область, г. Каменск-Шахтинский, ул. Ворошилова, 152.

e-mail: info@hiberg.ru

ГАРАНТИЙНЫЙ ТАЛОН

Талон действителен при наличии всех штампов и отметок

Модель № _____

Дата приобретения: _____

Серийный номер: _____

ФИО и телефон покупателя: _____

Наименование и юридический адрес организации продавца: _____

Подпись продавца: _____

Печать продающей организации: _____

Данные отрывные купоны заполняются представителем сервисного центра, производящего ремонт изделия. После ремонта данный гарантийный талон (за исключением заполненного отрывного купона) должен быть возвращен Владельцу.

Купон №1

Модель № _____

Серийный номер: _____

Дата поступления в ремонт: _____

Дата выдачи прибора: _____

Вид ремонта: _____

М.П.

Купон №2

Модель № _____

Серийный номер: _____

Дата поступления в ремонт: _____

Дата выдачи прибора: _____

Вид ремонта: _____

М.П.

Купон №3

Модель № _____

Серийный номер: _____

Дата поступления в ремонт: _____

Дата выдачи прибора: _____

Вид ремонта: _____

М.П.

HIBERG

THE PRIME CHOICE



● Холодильники



● Вытяжки



● Стиральные машины



● Морозильные камеры



● Варочные поверхности



● Посудомоечные машины



● Настольные духовки



● Духовые шкафы



● Телевизоры



● Мясорубки



info@hiberg.ru



● Аэрогрили

Присоединяйтесь к нам в социальных сетях:



Здесь Вы сможете подробно ознакомиться с ассортиментом бренда HIBERG, найти интересующую информацию о технике, посмотреть видеообзоры понравившихся товаров, принять участие в конкурсах и розыгрышах, а также быть в курсе последних акций и новинок!

www.hiberg.ru

8-800-350-50-19