

HIBERG

THE PRIME CHOICE

SMART ТЕЛЕВИЗОРЫ

СОДЕРЖАНИЕ

ВВЕДЕНИЕ	3
ДЕКЛАРАЦИЯ	4
КОМПЛЕКТ ПОСТАВКИ	5
ПРАВИЛА БЕЗОПАСНОСТИ	6
УСТАНОВКА	7
УСТРОЙСТВО ТЕЛЕВИЗОРА	9
РАЗЪЕМЫ И ИХ НАЗНАЧЕНИЕ	10
ИСПОЛЬЗОВАНИЕ ПУЛЬТА ДИСТАНЦИОННОГО УПРАВЛЕНИЯ	11
ОСНОВНЫЕ ОПЕРАЦИИ	12
ПОДГОТОВКА К РАБОТЕ	13
НАСТРОЙКА	19
УСТРАНЕНИЕ НЕИСПРАВНОСТЕЙ	28
ТЕХНИЧЕСКИЕ ХАРАКТЕРИСТИКИ УСТРОЙСТВА	30
БЕЗОПАСНАЯ УТИЛИЗАЦИЯ	33
ГАРАНТИЙНОЕ ОБСЛУЖИВАНИЕ	34
ГАРАНТИЙНЫЙ ТАЛОН	37

ВВЕДЕНИЕ

Уважаемый покупатель!

Благодарим Вас за приобретение техники HIBERG. При правильном использовании она прослужит Вам долгие годы. Продукция HIBERG соответствует требованиям наиболее высоких мировых стандартов качества, сочетая в себе утонченный дизайн, функциональность и доступную цену.

Техника HIBERG возьмет на себя часть Ваших домашних забот и будет чрезвычайно полезна в быту.

Пожалуйста, внимательно изучите настоящее руководство. Оно содержит важные указания по безопасности, эксплуатации и уходу за изделием. Позаботьтесь о сохранности настоящего руководства по эксплуатации. Если изделие перейдет к другому хозяину, обязательно передайте ее вместе с ним. Пожалуйста, убедитесь, что все люди, использующие данное изделие, ознакомлены с руководством и мерами безопасности.

Производитель и импортер не несут ответственность перед конечным пользователем, если он по каким-то причинам не ознакомился с руководством должным образом. Если по каким-либо причинам руководство было утеряно или испорчено тем самым препятствуя ознакомлению с ним Вы всегда можете обратиться в справочную службу, либо самостоятельно ознакомиться/скачать руководство на официальном сайте www.hiberg.ru. Если Вы столкнулись с неправильной работой изделия, еще раз внимательно изучите данную инструкцию. Если содержащейся в ней информации недостаточно, свяжитесь со справочной службой по вопросам гарантийного и сервисного обслуживания по федеральному номеру 8-800-700-12-25 (звонок по России бесплатный) для получения помощи или вызова уполномоченного специалиста.

Добро пожаловать в мир HIBERG!

- На нашем веб-сайте www.hiberg.ru Вы сможете:
- Найти рекомендации по использованию изделий и информацию о техническом обслуживании.
- Найти руководства по эксплуатации.
- Получить информацию о новинках и особенностях техники HIBERG.

Поддержка потребителей и сервисное обслуживание

Мы настоятельно рекомендуем использовать оригинальные запчасти. При обращении в сервисный центр следует иметь под рукой следующую информацию: модель, продуктовый номер, серийный номер. Данная информация находится в таблице с техническими данными.

ДЕКЛАРАЦИЯ

Любой контент и услуги, доступ к которым осуществляется с помощью настоящего устройства и которые предназначены только для индивидуального некоммерческого использования, являются собственностью соответствующей третьей стороны и подлежат охране в соответствии с правилами и законами об авторском праве, патенте, товарном знаке и других правах интеллектуальной собственности. Никакая часть такого контента и услуг не может быть изменена, продублирована, опубликована, загружена, распространена, переведена, продана или использована для изготовления и распространения продуктов, полученных на их основе без предварительного разрешения владельца контента или поставщика услуг.

Вы признаете и соглашаетесь, что только вы будете нести риск, связанный с использованием этого устройства, и в дальнейшем только вы будете нести любой риск, связанный с качеством, характеристиками и точностью любого контента и услуг, доступ к которым осуществляется с помощью этого устройства. В пределах, допускаемых применимым законодательством, данное устройство, а также контент и услуги третьих лиц предоставляются без гарантий, явных или подразумеваемых.

Любой контент и услуги, предоставляемые вместе с данным устройством, являются собственностью соответствующей третьей стороны, поэтому Производитель не делает никаких заявлений и не дает никаких гарантий в отношении их качества, своевременности, законности и полноты контента, предоставляемого с помощью этого устройства, и не несет ответственности за вытекающие из них юридические последствия или обязательства по возмещению убытков.

Производитель оставляет за собой право ограничить использование или доступ к определенному контенту или услуге. Поскольку содержание и сервисные услуги передаются через сеть и средства передачи третьей стороны, Производитель не осуществляет обслуживание клиентов и не возлагает на себя обязательств по такому обслуживанию.

КОМПЛЕКТ ПОСТАВКИ

Перед установкой телевизора распакуйте телевизор и убедитесь в наличии всех комплектующих:

- Жидкокристаллический телевизор – 1 шт.
- Руководство по эксплуатации – 1 шт.
- Пульт дистанционного управления (ПДУ) – 1 шт.
- Ножка подставки – 2 шт.
- Комплект винтов для крепления подставок – 1 шт.
- Индивидуальная упаковочная тара – 1 шт.
- Комплект резиновых шайб для подставок (опционально).

⚠ В случае их отсутствия обратитесь к продавцу.

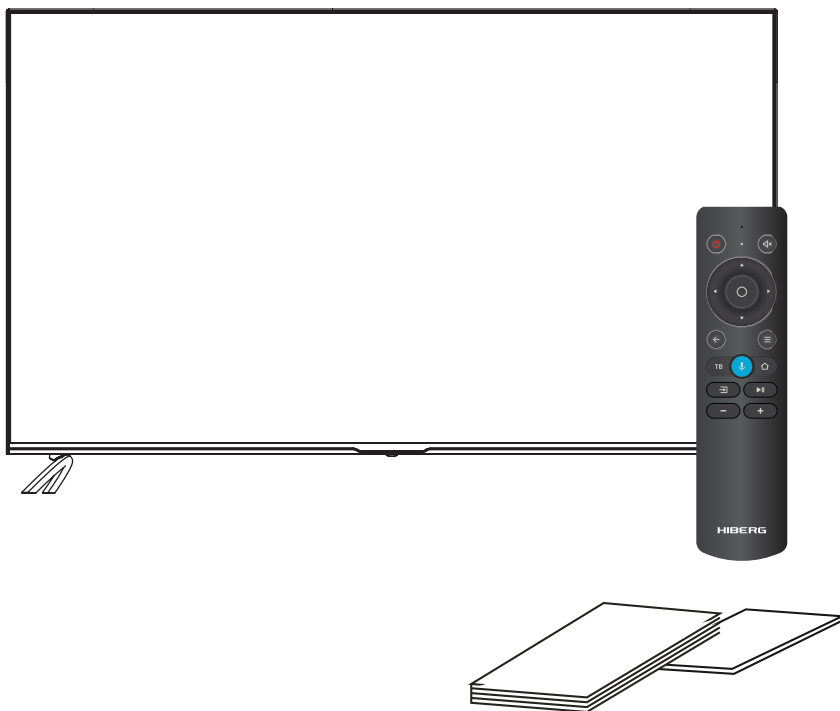

ПРАВИЛА БЕЗОПАСНОСТИ

ВНИМАНИЕ! Не вскрывать верхнюю и заднюю панели

- Устройство не содержит элементов, которые могут быть заменены пользователем самостоятельно. Обратитесь в авторизованный центр для сервисного обслуживания.
- Этим знаком обозначены важные эксплуатационные и сервисные моменты, на которые стоит обращать особое внимание.
- Убедитесь, что указанное на технических наклейках напряжение соответствует напряжению в сети.
- Все части устройства чувствительны к нагреву. Рабочая температура от 10 до плюс 35С. Температура окружающей среды не должна превышать 40С.
- Хранить телевизоры при температуре от плюс 5С до плюс 40С в закрытых помещениях и отсутствии в воздухе кислотных, щелочных и других агрессивных примесей. Хранение телевизора без упаковки не допускается.
- Для обеспечения достаточной вентиляции рекомендуется оставить по 10 см свободного пространства с каждой стороны устройства.
- Устанавливайте устройство на достаточном расстоянии от источников тепла (каминов и др.), а также от других устройств, создающих сильное магнитное и электрическое поле.
- Относительная влажность воздуха в помещении, где устанавливается устройство, не должна превышать 85%.
- Не подвергайте устройство воздействию прямых солнечных лучей.
- Не подвергайте устройство воздействию механических вибраций и ударов.
- Не устанавливайте устройство в запыленном месте.
- Избегайте попадания брызг и капель воды на устройство.
- Не ставьте на устройство предметы, наполненные водой (вазы и др.).
- В случае перемещения устройства из холодной среды в теплую среду и наоборот возможно появление конденсата на экране телевизора и на некоторых внутренних частях. Перед включением устройства дождитесь полного испарения конденсата.
- Устройство может работать или быть переведено в режим ожидания с помощью кнопок на панели.
- Если вы не планируете использовать устройство в течение длительного времени, извлеките кабель питания из розетки.
- Рекомендуется извлекать кабель питания и антенну из розетки во время грозы, чтобы избежать скачков напряжения. Поэтому располагайте розетку таким образом, чтобы ею было легко воспользоваться.
- Не располагайте на устройстве воспламеняющиеся предметы (такие как зажженная свеча).

УСТАНОВКА

- Телевизор должен быть установлен около штепсельной розетки переменного тока для легкого включения и отключения.
- Для собственной безопасности выберите соответствующую скобу настенного крепления или подставку.
- Обратитесь к квалифицированному специалисту для установки телевизора на стене.

Неправильная установка может привести к неустойчивому положению телевизора.



Если телевизор не установлен на ровную устойчивую поверхность, он может быть потенциально опасен из-за возможности падения. Во избежание повреждений следует руководствоваться следующими мерами предосторожности:

- **Используйте шкафы/подставки, рекомендованные производителем телевизора.**
- **Размещайте телевизор только на ровных стабильных поверхностях.**
- **Убедитесь, что телевизор не свисает с края мебели, на которой установлен.**
- **Не ставьте телевизор на высокую мебель, если он не зафиксирован.**
- **Не ставьте телевизор на ткань или другие предметы, которые находятся между мебелью и телевизором.**
- **Не устанавливайте телевизор в местах, подверженных механической вибрации.**
- **Не устанавливайте телевизор в местах, в которых в него могут проникнуть насекомые.**
- **Не устанавливайте телевизор напротив кондиционера, иначе на внутренней панели экрана может конденсироваться влага и вызвать поломку.**
- **Не устанавливайте телевизор в местах с сильным магнитным полем, иначе оно может вызывать помехи в его работе и электромагнитные волны могут привести к его выходу из строя.**
- **Объясните детям о существующей опасности при попытках залезть на мебель, на которой установлен телевизор.**

ВЕНТИЛЯЦИЯ

- Убедитесь, что со всех сторон от телевизор оставлено необходимое пространство, как показано на схемах далее.
- Не закрывайте вентиляционные отверстия и не вставляйте какие-либо предметы в корпус.
- Не помещайте устройство в ограниченное пространство, например, в какие-либо встроенные шкафы. Это будет препятствовать нормальной вентиляции и приведет к выходу телевизор из строя.

РАССТОЯНИЕ ПРИ УСТАНОВКЕ ТЕЛЕВИЗОРА НА СТЕНЕ

Преграда для циркуляции воздуха

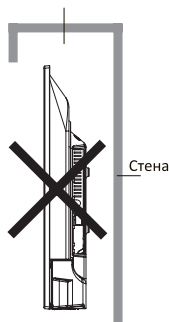
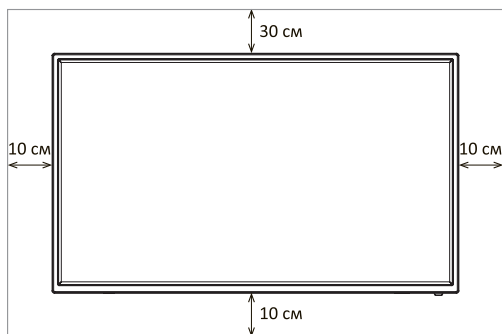

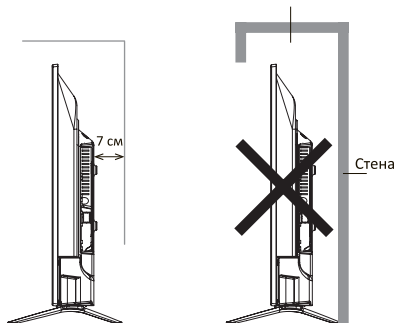
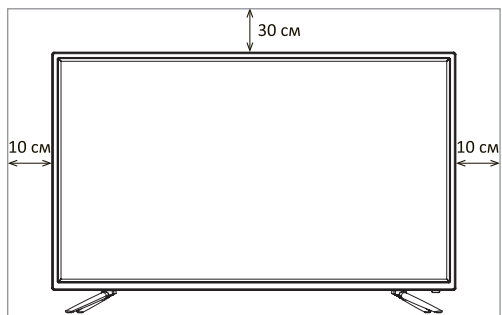

РАССТОЯНИЕ ПРИ УСТАНОВКЕ ТЕЛЕВИЗОРА НА ПОДСТАВКЕ

Преграда для циркуляции воздуха

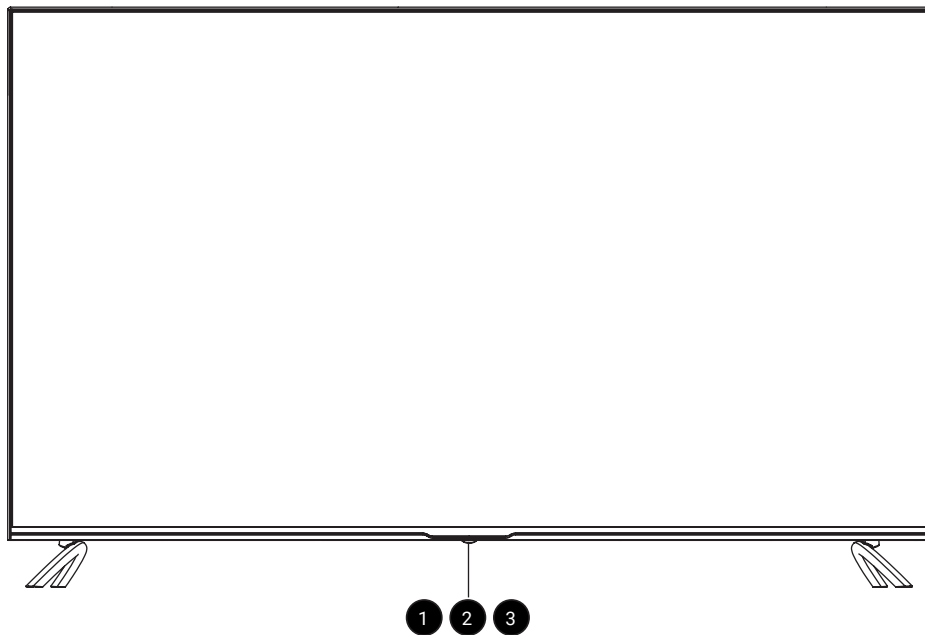

УСТРОЙСТВО ТЕЛЕВИЗОРА



- 1  (POWER): кнопка включения/выключения питания (кроме модели 32Y HD-R).
- 2 Сенсор пульта ДУ.
- 3 Световой индикатор. В режиме ожидания индикатор горит красным цветом.

Примечания:

- изображения приведены для справки.
- фактическая последовательность и расположение кнопок панели управления могут отличаться от представленного в настоящем руководстве.
- при подаче питания телевизору требуется несколько секунд для загрузки программы. Не выключайте телевизор сразу же, так как это может вызвать неполадки в работе.

РАЗЪЕМЫ И ИХ НАЗНАЧЕНИЕ

МОДЕЛЬ 32Y HD-R

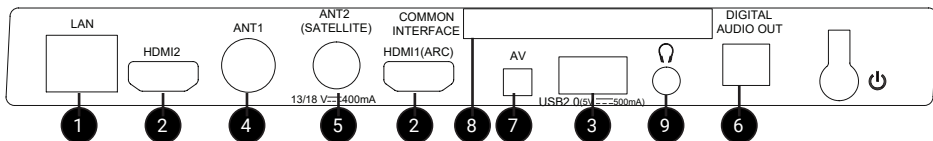

МОДЕЛЬ 43Y UHD-R

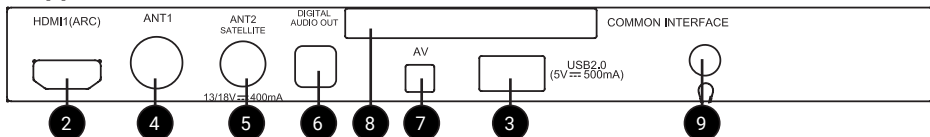

Вход панель снизу

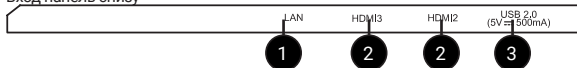

МОДЕЛИ: 50Y UHD-R, 55Y UHD-R, 65Y UHD-R

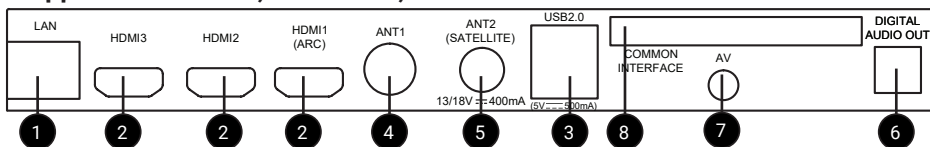

МОДЕЛЬ 75Y UHD-R

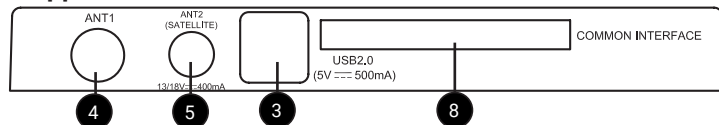

Вход панель снизу

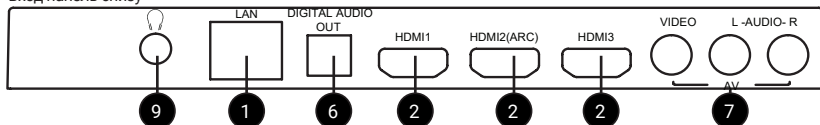

- 1 LAN Разъем локальной сети LAN RJ-45. Для подключения сети используйте кабель LAN со штекером RJ-45 (в комплект поставки не входит)
- 2 HDMI Вход для HDMI, возможность подключения внешней аудиосистемы по обратному звуковому каналу HDMI1 (HDMI 2 (ARC) для модели 75Y UHD-R)
- 3 USB Разъем для подключения устройств USB 2.0 (работает в режиме «Медиаплеер»)
- 4 RF Антенный вход (75 Ом)
- 5 DVB-S2 Вход для спутниковой антенны
- 6 OPTICAL Коаксиальный цифровой выход звука
- 7 AV IN Входные разъемы телевизора для подключения различных внешних источников
- 8 COMMON INTERFACE Слот для подключения CAM-модуля
- 9 Разъем для подключения наушников

ИСПОЛЬЗОВАНИЕ ПУЛЬТА ДИСТАНЦИОННОГО УПРАВЛЕНИЯ



⚠ Примечания:

- изображения приведены для справки.
- фактическая последовательность и расположение кнопок панели управления могут отличаться от представленного в настоящем руководстве.

ОСНОВНЫЕ ОПЕРАЦИИ

МОНТАЖ ПОДСТАВКИ

Распакуйте оригинальную упаковку, извлеките из нее корпус телевизора и подставку. Удалите защитную пленку с поверхности корпуса телевизора и подставки. Положите корпус телевизора горизонтально на ровную чистую и мягкую поверхность.

Присоедините подставку, как показано на схеме.

Зафиксируйте с помощью винтов крепления из комплекта поставки.

⚠ ВНИМАНИЕ! Соединение производите аккуратно во избежание возможных механических повреждений. Помните, что механические повреждения телевизора не являются гарантийным случаем.

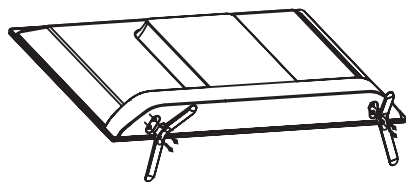

Комплект винтов для крепления подставок

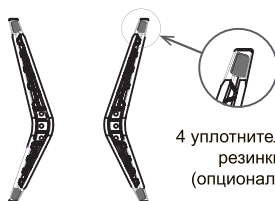

4 уплотнительные резинки (опционально)

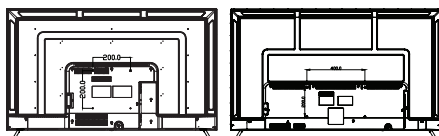

КРЕПЛЕНИЕ К СТЕНЕ

При монтаже телевизора на стене (потолке) убедитесь в том, что строго соблюдаются инструкции изготовителя крепления. Не монтируйте телевизор на непрочных или ненадежных стенах (потолке). Используйте крепежные приспособления, рекомендованные изготовителем. Телевизор не должен висеть на сетевом кабеле и соединительных сигнальных кабелях или пережимать их.

Возможно настенное крепление телевизора при помощи кронштейнов, изготовленных по стандарту VESA.

Крепежное приспособление и крепежные винты не входят в комплект поставки.



Схема расположения настенных отверстий (мм)	200x200 (32Y UHD-R, 43Y UHD-R, 50Y UHD-R, 55Y UHD-R) 400x200 (65Y UHD-R, 75Y UHD-R)
Размер болта для настенного крепления	M6 (32Y UHD-R, 43Y UHD-R, 50Y UHD-R, 55Y UHD-R, 65Y UHD-R), M8 (75Y UHD-R)

⚠ ВНИМАНИЕ! Для крепления используйте кронштейны, отвечающие стандарту VESA.

ПОДГОТОВКА К РАБОТЕ

УСТАНОВКА ЭЛЕМЕНТОВ ПИТАНИЯ В ПДУ

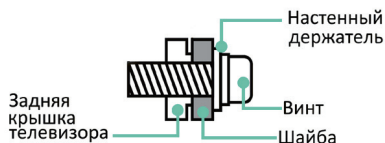
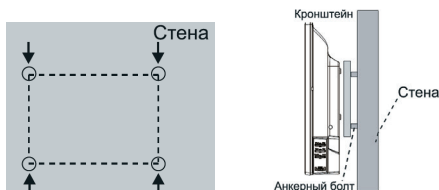
Чтобы открыть батарейный отсек пульта дистанционного управления, сдвиньте заднюю крышку.

Вставьте две батарейки **AAA**. Убедитесь в том, что полярность батарей установлена правильно: \oplus и \ominus батареи совпадают с \oplus и \ominus , указанными на батарейном отсеке.

Закройте крышку батарейного отсека.

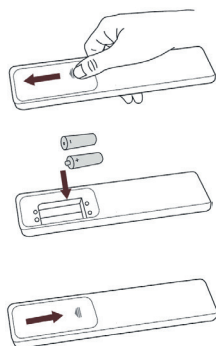

⚠ ВНИМАНИЕ! Не роняйте пульт дистанционного управления и старайтесь уберечь его от воздействия влаги.

Своевременно заменяйте элементы питания в ПДУ. Не используйте одновременно старые и новые элементы. Использование аккумуляторных элементов питания не рекомендуется.

Дальность действия пульта дистанционного управления

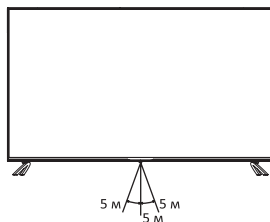

Убедитесь, что угол отклонения пульта от воображаемого перпендикуляра к датчику инфракрасных лучей на передней панели не превышает 20 градусов, а расстояние до телевизора не превышает 5 метров.

ПОДКЛЮЧЕНИЕ АНТЕННЫ

Вставьте штекер антенного кабеля в соответствующее гнездо, расположенное на задней стенке телевизора. Для обеспечения качественного приема телевизионного сигнала рекомендуется использовать коллективную антенну. Для лучшего приема эфирного вещания используйте коаксиальный радиочастотный кабель с волновым сопротивлением 75 Ом (в комплект поставки не входит).

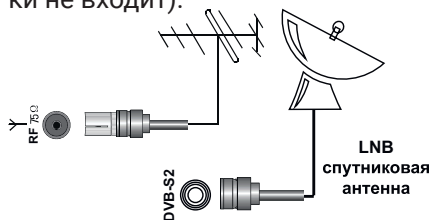

⚠ ВНИМАНИЕ! При использовании наружной индивидуальной антенны необходимо установить громоотвод.

ПОДКЛЮЧЕНИЕ ВНЕШНИХ УСТРОЙСТВ

ПОДКЛЮЧЕНИЯ ВНЕШНЕГО УСТРОЙСТВА ЧЕРЕЗ НИЗКОЧАСТОТНЫЙ ВХОД

Соедините выходы внешнего устройства с аудио/ видео входами телевизора специальным кабелем (не входит в комплект поставки телевизора).

Нажмите кнопку **⇒** на пульте ДУ. На экране отобразится список источников найдите нужный и нажмите **OK** на пульте. Чтобы вернуться к просмотру телеканалов, нажмите **←** на пульте.

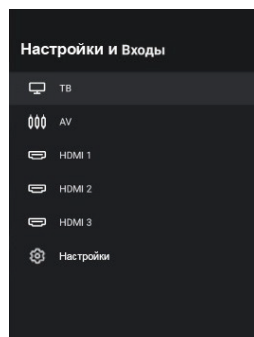

ПОДКЛЮЧЕНИЕ HDMI УСТРОЙСТВ

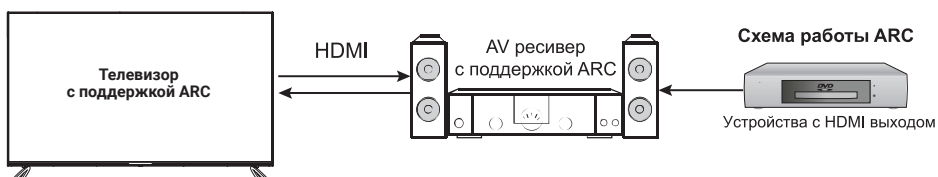

Ваш телевизор имеет 2.0a версию и поддерживает функцию **ARC** на **HDMI 1** (32Y HD-R, 43Y UHD-R, 50Y UHD-R, 55Y UHD-R, 65Y UHD-R), **HDMI 2** (75Y UHD-R) порту. **Audio Return Channel** (ARC реверсивный звуковой канал) – технология, с помощью которой можно передавать сжатый объемный звук через любое промежуточное устройство, к примеру, ресивер домашнего кинотеатра, без использования отдельного оптического аудио кабеля. Иными словами, тот же **HDMI** канал, что использовался для передачи сигнала с ресивера на ТВ, может работать и в обратную сторону. Оптический или электрический цифровой S/PDIF-кабель в данной ситуации уже не нужен.

ПОДКЛЮЧЕНИЕ КОМПЬЮТЕРА

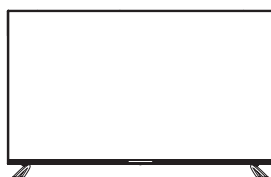

Компьютер

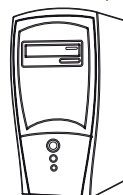

ПОДКЛЮЧЕНИЕ ВИДЕОКАМЕРЫ

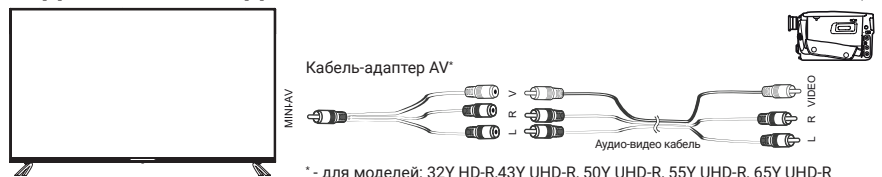

* - для моделей: 32Y HD-R, 43Y UHD-R, 50Y UHD-R, 55Y UHD-R, 65Y UHD-R

ПОДКЛЮЧЕНИЕ DVD-ПРОИГРЫВАТЕЛЯ

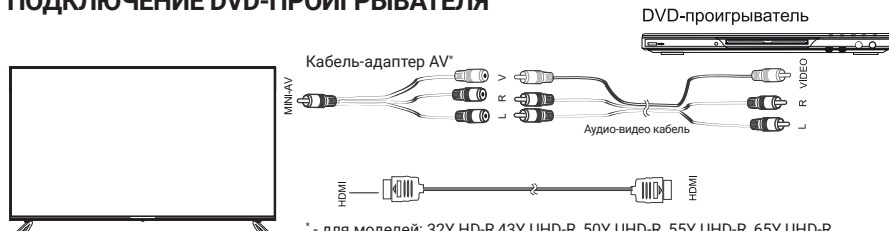

* - для моделей: 32Y HD-R, 43Y UHD-R, 50Y UHD-R, 55Y UHD-R, 65Y UHD-R

ИСПОЛЬЗУЙТЕ ОДИН ИЗ ВАРИАНТОВ:

1. Подключите DVD-проигрыватель к телевизору, используя кабель HDMI.
2. Подключите внешнее устройство к входу MINI-AV телевизора, используя кабель-адаптер AV (для моделей: 32Y HD-R, 43Y UHD-R, 50Y UHD-R, 55Y UHD-R, 65Y UHD-R) (в комплект поставки не входит).

ПОДКЛЮЧЕНИЕ КАРТЫ УСЛОВНОГО ДОСТУПА CI+

Подсоедините CAM-модуль с картой условного доступа к разъему **COMMON INTERFACE** для подключения модуля условного доступа.

Выберите источник сигнала **DVB-C**. Произведите поиск каналов в ручном или автоматическом режиме.

⚠ Примечания: CAM – модуль с картой условного доступа CI+ – можно приобрести у местного поставщика услуг цифрового кабельного вещания, а также получить у него информацию об использовании карты CI. При возникновении затруднений при работе с картой CI – обращайтесь в службу сервиса.

Установка CAM-модуля в слот COMMON INTERFACE

Осторожно вставьте **CAM-модуль** в слот **COMMON INTERFACE**. Модуль должен быть направлен контактами вперед и повернут стороной с наклейкой к вам. Не прилагайте чрезмерных усилий при подключении и удостоверьтесь, что модуль вставлен ровно и не изогнут.

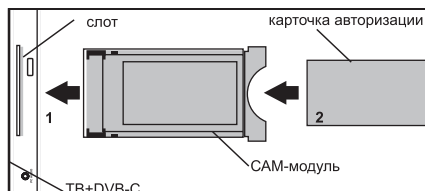

⚠ ВНИМАНИЕ! Прежде чем вставить/извлечь **SAM-модуль**, убедитесь, что телевизор выключен. Затем вставьте карту **CI+** в **SAM-модуль** в соответствии с инструкциями поставщика услуг. **CI+** не поддерживается в некоторых странах и регионах; проконсультируйтесь с поставщиком услуг.

Подключение наушников (для моделей: 32Y HD-R, 43Y UHD-R, 75Y UHD-R), USB-устройств

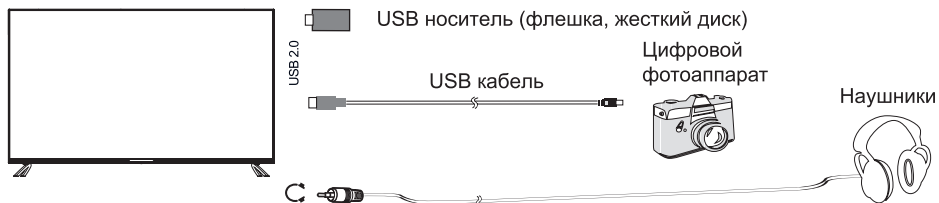

⚠ Разъем для подключения USB-устройства телевизора становится активным только в режиме Медиа.

1. Подключите цифровой фотоаппарат к телевизору, используя USB кабель.
2. Подключите наушники к разьему Ω . Громкость наушников регулируется также, как и громкость динамиков телевизора.
3. Подключите **USB диска** непосредственно к разьему USB.

⚠ ВНИМАНИЕ!

- При подключении жесткого диска или USB-носителя всегда подключайте сетевой адаптер подключенного устройства к источнику питания. Превышение общего потребления тока может привести к неисправности устройства. Максимальная сила тока для устройств USB 2.0 составляет 500 мА.
- Если сила тока жесткого диска больше или равна 1 А, его подключение может вызвать перезагрузку или самоблокировку телевизора.
- USB-порт поддерживает напряжение 5 В.

Подключение усилителя НЧ

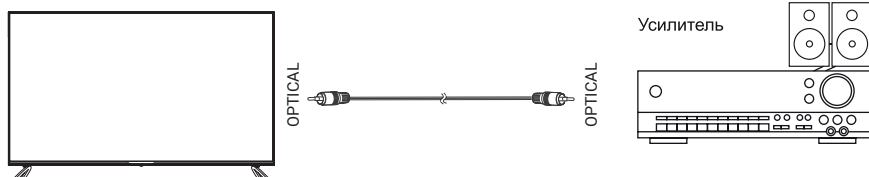

ПЕРВОЕ ВКЛЮЧЕНИЕ

1. Присоедините телевизор к розетке и нажмите кнопку включения **⏻** на корпусе телевизора или пульте телевизора. Дождитесь, когда телевизор загрузится и на экране отобразится приветствие. Затем нажмите **ОК** на пульте.
2. Прочитайте пользовательское соглашение и нажмите **ОК** на пульте.
3. Выберите, как телевизор будет подключен к интернету: через Wi-Fi или локальную сеть. Если используется беспроводная сеть, найдите ее в списке, нажмите **ОК** на пульте и введите пароль от сети. Для подключения к локальной сети просто подключите провод LAN и выберите **Локальная сеть**. Если вы не хотите подключать телевизор к интернету, нажмите **Пропустить**.

⚠ ВНИМАНИЕ! Без подключения к интернету вы не сможете смотреть телеканалы и видео из сети. Кроме того, у телевизора не будет обновляться прошивка. Во время обновления прошивки не отключайте телевизор от сети.

4. Выберите свой часовой пояс и нажмите **ОК**.
5. Телевизор начнет поиск обновлений прошивки в интернете. Дождитесь завершения операции.
6. Войдите в свой аккаунт на Яндексе.
 - Если на вашем смартфоне стоит приложение Яндекс и вы в нем авторизованы, откройте его в поисковой строке нажмите значок камеры и отсканируйте QR-код с экрана телевизора. Если у вас нет приложения Яндекс, на любом подключенном к интернету компьютере, телефоне или планшете откройте браузер и введите в адресную строку yandex.ru/activate. Если на сайте отобразится запрос авторизации – войдите в свой аккаунт. Затем введите код с экрана телевизора и нажмите **Войти**.
 - Если для входа в аккаунт Яндекса вы используете двухфакторную аутентификацию, откройте приложение Яндекс.Ключ и отсканируйте QR-код с экрана телевизора.
 - Дождитесь завершения авторизации и нажмите **ОК** на пульте.
 - Вы можете пропустить вход в аккаунт. По истечении некоторого времени (около 40 с) на экране под цифрами кода отобразится надпись Пропустить. Нажмите кнопку **ОК**. Затем подтвердите свое решение.
7. На экране отобразится **запрос на подключение пульта к телевизору через Bluetooth**. Для начала подключения одновременно нажмите кнопки уменьшения и увеличения громкости на пульте и удерживайте их, пока индикатор не замигает.
8. После подключения пульта, отобразится надпись **Завершить**. Нажмите кнопку **ОК**. Откроется Домашний экран телевизора.

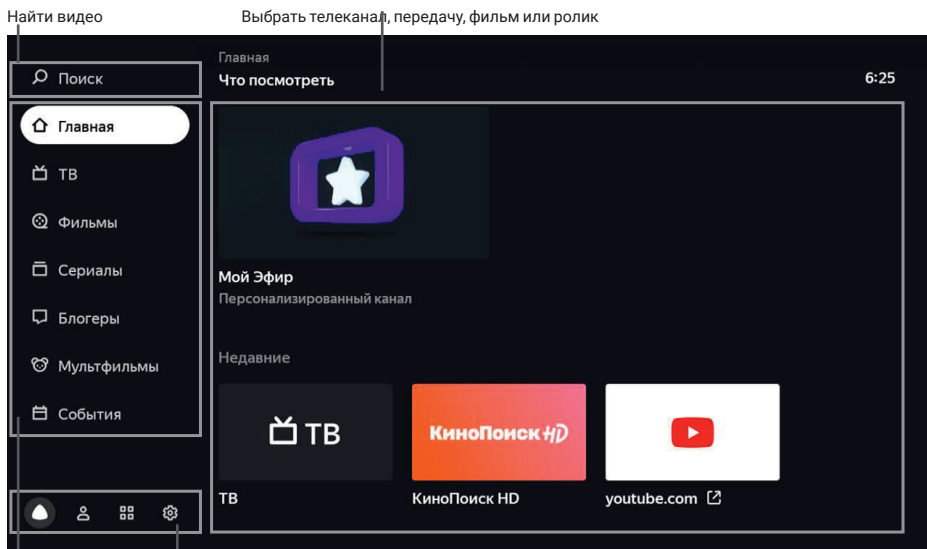

ДОМАШНИЙ ЭКРАН



Перейти в раздел с телеканалами или видео

Перейти к аккаунтам, приложениям или настройкам

- Разделы Домашнего экрана позволяют просматривать видео в соответствии с вашими запросами, а также осуществлять дальнейшую настройку телевизора. Описание назначения разделов приведено в таблице

Название (или пиктограмма) раздела	Назначение
Поиск	Выберите, чтобы найти видео в интернете.
Главная	Интернет-телеканалы и видео, рекомендуемые персонально вам. Чем больше вы смотрите видео и передач, тем точнее будут рекомендации. Также в этом разделе можно перейти к кабельным, спутниковым или эфирным каналам (вкладка ТВ) или включить «Мой Эфир» – интернет-канал, программа которого формируется с учетом ваших интересов.
ТВ	Интернет-каналы, доступные на телевизоре.
ТВ Интернет-каналы, доступные на телевизоре.	Тысячи фильмов – от легенд кинематографа до новинок и эксклюзивов*.
Фильмы	
Сериалы	Лучшие российские и зарубежные сериалы*.
Блогеры	Ролики с YouTube.
Мультфильмы	Мультсериалы, короткометражные и полнометражные анимационные фильмы*.
	Приложения на телевизоре (см. раздел 12 РАБОТА С ПРИЛОЖЕНИЯМИ).
	Настройки телевизора (см. раздел 7 НАСТРОЙКА).
	Управление аккаунтами (см. подраздел 7.8 ДОБАВЛЕНИЕ АККАУНТА).

* Для просмотра нужна подписка Яндекс.Плюс. Действующий промопериод или промокод также подойдет.

ПЕРЕЗАГРУЗКА ИЛИ ВЫКЛЮЧЕНИЕ ТЕЛЕВИЗОРА

Нажмите и удерживайте кнопку выключения на пульте или корпусе телевизора. На экране отобразятся команды выключения и перезапуска  выберите нужную.

 **ВНИМАНИЕ!** В дежурном режиме продолжает потребляться слабый электрический ток. Если телевизор не планируется использовать длительное время, в целях энергосбережения всегда отключайте вилку сетевого шнура от розетки, кроме тех случаев, когда дежурный режим необходим для корректной работы некоторых функций.

НАСТРОЙКА

ПОДКЛЮЧЕНИЕ ПУЛЬТА ИЛИ ДРУГОГО УСТРОЙСТВА ЧЕРЕЗ BLUETOOTH

Если при первом включении вы не связали пульт и телевизор через Bluetooth, сделайте это позднее — иначе вы не сможете пользоваться голосовым вводом. Кроме того, так же вы можете подключить клавиатуру, мышь, джойстик или другое устройство управления.

На Домашнем экране телевизора установите курсор на пиктограмму , нажмите кнопку **OK** и выберите подраздел **Пульты и аксессуары**.

Переведите устройство в режим подключения. Если вы привязываете пульт, то одновременно зажмите кнопки уменьшения и увеличения громкости на нем и подождите, пока не замигает индикатор. Дождитесь, когда телевизор обнаружит устройство и подключится к нему.

НАСТРОЙКА ДАТЫ И ВРЕМЕНИ

На Домашнем экране телевизора установите курсор на пиктограмму , нажмите кнопку **OK** и выберите подраздел **Настройки устройства**. В подразделе **Настройки устройства** выберите строку **Дата и время**. Нажмите кнопку **OK**.

Чтобы дата и время автоматически определялись через интернет, нажмите **Автонастройка даты и времени** и включите опцию **Использовать время сети**. Если время при этом отображается не для вашего часового пояса, вернитесь в меню настроек даты и времени, нажмите **Выбрать часовой пояс** и найдите пояс своего региона.

Для настройки даты или времени вручную, включите меню **Автонастройка даты и времени**, установите курсор на строку **Отключить** и нажмите кнопку **OK**. Затем в строках **Установить дату** и **Установить время** введите нужные значения.

По умолчанию время отображается в 24-часовом формате. При необходимости, установите курсор на строку **24-часовой формат** и выключите эту функцию.

РЕГУЛИРОВКА ПАРАМЕТРОВ ИЗОБРАЖЕНИЯ

На Домашнем экране телевизора установите курсор на пиктограмму , нажмите кнопку **OK** и выберите подраздел **Изображение**. Включите меню.

В строках меню **Изображение** измените настройки параметров.

Режим изображения. **Настройки изображения (Контрастность, Яркость, Цветность и Резкость)** подобраны для разных типов видео и условий просмотра. Попробуйте каждый режим и выберите тот, с которым изображение смотрится максимально реалистично.

- **Цветовая температура.** Оттенок цвета, который будет накладываться на изображение. Как правило, лучше всего изображение выглядит с нормальной или теплой температурой цвета, однако стоит поэкспериментировать и выбрать ту температуру, которая нравится именно вам.
- **Подсветка.** Меняет яркость экрана.
- **Шумоподавление.** Если включить эту опцию, телевизор будет пытаться автоматически улучшить изображение – убрать помехи и размытость. При просмотре качественного видео, подавление шума можно оставить средним или выключить.
- **Формат изображения.** Определяет соотношение сторон экрана. Если вам не подходит значение **АВТО** или вы хотите увеличить, или растянуть изображение, выберите подходящий пункт в списке.

РЕГУЛИРОВКА ПАРАМЕТРОВ ЗВУКА

На домашнем экране телевизора нажмите  и выберите **Звук**.

Измените настройки:

- **Системные звуки.** Выключите, если не хотите, чтобы телевизор сопровождал звуками команды с пульта (перемещения по меню, ввод текста и др.).
- **Уравнивание громкости.** Усредняет громкость разных телевизионных каналов и видео, чтобы при переключении между ними звук не был слишком громким или тихим.
- **Объемный звук.** Обработывает звук таким образом, чтобы он звучал объемно даже на двух динамиках телевизора.
- **Режим аудио.** Настройки звука, подобранные под конкретный тип видео. Выбирайте режим, который соответствует тому, что вы чаще всего смотрите – например, для просмотра музыкальных клипов подойдет режим **Музыка**.
- **Цифровой аудио вывод.** Определяет, цифровой или аналоговый звук транслировать на аудиосистему. Выберите **PCM**, чтобы принудительно передавать цифровой звук, **Auto** – чтобы телевизор сам определял тип передаваемого звука, и **Выкл.**, если вы не хотите выводить цифровой звук на внешнее устройство. Некоторые аудиосистемы не могут принимать цифровой звук. В этом случае выключите цифровой аудио вывод или переключите его в режим **Auto**.

 **Примечание:** если телевизор не подключен к аудиосистеме, выключите цифровой аудио вывод.

НАСТРОЙКА КАНАЛОВ

НАЙТИ АНАЛОГОВЫЕ КАНАЛЫ

1. Соедините антенну и телевизор так, как указано в разделе «Подключение антенны».
2. На домашнем экране телевизора нажмите , затем перейдите в раздел **Настройка каналов** и выберите **Аналоговое ТВ**.
3. Если вы хотите добавить все доступные каналы, нажмите **Автоматическая настройка каналов**. Чтобы добавить канал вручную, нажмите **Ручная предустановка программ** и введите параметры нужного канала.

НАЙТИ ЦИФРОВЫЕ КАНАЛЫ (АНТЕННА)

1. Соедините антенну и телевизор так, как указано в разделе «Подключение антенны».
2. Если оператор телевидения предоставляет доступ к каналам с помощью декодирующей карты, вставьте ее в слот **COMMON INTERFACE** на задней панели телевизора. Подробнее о карте можно прочитать в разделе «Подключение карты условного доступа CI+».
3. На домашнем экране телевизора нажмите , затем перейдите в раздел **Настройка каналов** и выберите **Цифровое ТВ (антенна)**.
4. В списке **Страна** найдите свою страну.
5. Выберите порядок сохранения каналов. Включите опцию **LCN**, чтобы каналы сохранялись в порядке, заданном оператором телевидения, и выключите, если хотите, чтобы они упорядочивались по частоте. Эта опция работает только при автонастройке каналов.
6. Если вы хотите добавить все доступные каналы, нажмите **Автоматическая настройка**. Чтобы добавить канал вручную, нажмите **Ручная настройка** и введите параметры нужного канала.

НАЙТИ ЦИФРОВЫЕ КАНАЛЫ (КАБЕЛЬНОЕ ТВ)

1. Соедините антенну и телевизор так, как указано в разделе «Подключение антенны».
2. Если оператор телевидения предоставляет доступ к каналам с помощью декодирующей карты, вставьте ее в слот **COMMON INTERFACE** на задней панели телевизора. Подробнее о карте можно прочитать в разделе «Подключение карты условного доступа CI+».
3. На домашнем экране телевизора нажмите , затем перейдите в раздел **Настройка каналов** и выберите **Цифровое ТВ (кабель)**.
4. В списке **Страна** найдите свою страну.
5. Если вы хотите добавить все доступные каналы, нажмите **Автоматическая настройка**. Чтобы добавить канал вручную, нажмите **Ручная настройка** и введите параметры нужного канала.

НАЙТИ СПУТНИКОВЫЕ КАНАЛЫ

1. Узнайте у оператора спутникового телевидения параметры для подключения к спутникам:
 - Название спутников, направление и углы долготы, группу (диапазон).
 - Характеристики транспондеров на спутнике: частоту, скорость передачи данных, поляриность.
 - Характеристики своей спутниковой тарелки, конверторов (LNB) и переключателей: тип конвертора, версию протокола DiSEqC и тон сигнала для переключателя, а также поддерживает ли переключатель технологию Toneburst.
2. Соедините спутниковую антенну и телевизор так, как указано в разделе «Подключение антенны».
3. Если оператор телевидения предоставляет доступ к каналам с помощью декодирующей карты, вставьте ее в слот **COMMON INTERFACE** на задней панели телевизора. Подробнее о карте можно прочитать в разделе «Подключение карты условного доступа CI+».
4. На домашнем экране телевизора нажмите , затем перейдите в раздел **Настройка каналов** и выберите **Спутниковое ТВ**.
5. Проверьте, верно ли указаны параметры каждого спутника, на который наведена антенна: найдите спутник в списке, затем нажмите и удерживайте кнопку **OK** на пульте – откроется выпадающее меню. В нем выберите **Редактировать**. Если нужного спутника нет в списке, вверху списка спутников нажмите **+** и укажите параметры спутника.
6. Выберите спутник, перейдите в список **Транспондер** и найдите приемопередатчики спутников, сигналы с которых будет принимать антенна. Проверьте, верно ли указаны параметры каждого транспондера: выберите его, затем нажмите и удерживайте кнопку **OK** на пульте – откроется выпадающее меню. В нем выберите **Редактировать**.
7. Выберите спутник, перейдите в список **Параметры сканирования** и укажите настройки переключателя и конвертора.
8. Нажмите **Начать поиск** и задайте параметры поиска:
 - **Тип поиска.** Выберите **Поиск сети**, если у вас указаны корректные транспондеры, – телевизор быстро опросит их и составит список каналов. Если вы не уверены в корректности параметров транспондеров, используйте поиск **Слепое сканирование** – телевизор просканирует весь частотный диапазон спутников и самостоятельно обнаружит транспондеры и каналы на них.
 - **Тип канала.** Если хотите, чтобы телевизор сохранял только бесплатные каналы, выберите **Свободные каналы**. Чтобы сохранить и платные, и бесплатные каналы, отметьте **Все каналы**.
 - **Тип службы.** Укажите, каналы какого типа нужно сохранять: телевизионные (DTV), радио или все.
9. Нажмите **Начать поиск** и подождите завершения сканирования спутников. Это может занять до получаса.

ДОБАВИТЬ КАНАЛ В ИЗБРАННОЕ

Избранные каналы отображаются в группе **Избранное** в списке каналов – там их можно быстро найти.

Чтобы добавить канал:

1. На домашнем экране телевизора нажмите ТВ.
2. Выберите канал, затем нажмите и удерживайте кнопку **OK** на пульте, пока рядом с названием канала не появится значок ♥.

ВКЛЮЧЕНИЕ ДЕТСКОГО РЕЖИМА

На Домашнем экране телевизора установите курсор на пиктограмму , нажмите кнопку **OK** и выберите подраздел **Настройки устройства**. В подразделе **Настройки устройства** установите курсор на строку **Родительский контроль**. Нажмите кнопку **OK**.

Введите ПИН-код – не зная его, дети не смогут сами менять настройки родительского контроля.

Выберите один из режимов доступа (**Обычный, Детский, Без ограничений**), затем для выбранного режима доступа (**Обычный или Детский**) – уровень фильтрации в поиске и ограничения по возрастному рейтингу.

Когда вы в следующий раз попытаете открыть меню **Родительский контроль**, телевизор запросит текущий ПИН-код. Если вы забыли его и пять раз ввели неверно, телевизор предложит сбросить код. Введите **мастер-ПИН 0000**, а затем задайте новый код.

НАСТРОЙКА ТАЙМЕРОВ

На Домашнем экране телевизора установите курсор на пиктограмму , нажмите кнопку **OK** и выберите подраздел **Настройки устройства**.

Таймер переключения в дежурный режим. В подразделе Настройки устройства установите курсор на строку **Таймер**. Нажмите кнопку **OK** два раза. Выберите время, по истечении которого телевизор переключится в дежурный режим.

Автовыключение. В подразделе **Настройки устройства** установите курсор на строку **Заставка**. Нажмите кнопку **OK**. Переместите курсор на строку **Включить спящий режим**, нажмите кнопку **OK** и выберите время неактивного использования телевизора (не нажимались кнопки ПДУ или кнопки панели управления), по истечении которого телевизор переключится в дежурный режим.

Режим заставки. В подразделе **Настройки устройства** установите курсор на строку **Заставка**. Нажмите кнопку **OK** два раза. Выберите один из режимов **Отключать экран** или **Видеозаставка**, которые будут включаться в результате неактивного использования режима SMART TV (Домашнего экрана). Затем переместите курсор на строку **Период неактивности**, нажмите кнопку **OK** и выберите время неактивного использования.

ПОВТОРНОЕ ПОДКЛЮЧЕНИЕ К ИНТЕРНЕТУ

Если у вас возникли проблемы с подключением к интернету, сначала убедитесь, что на стороне провайдера нет проблем с соединением. Для этого:

- Попробуйте открыть сайт yandex.ru на смартфоне или компьютере. Если доступа нет, перезагрузите роутер. Если это не помогло, обратитесь к провайдеру;
- Подключите телевизор к мобильному интернету через Wi-Fi вашего смартфона. Если телевизор подключается и работает стабильно через мобильный интернет, проблема с соединением по Wi-Fi, скорее всего, на стороне провайдера.

⚠ ВНИМАНИЕ! Для работы телевизора подключение к Wi-Fi должно быть стабильным. Положите смартфон рядом с телевизором и посмотрите, какой уровень связи он показывает. Если делений меньше половины, переместите телевизор ближе к роутеру или повторно настройте подключение к интернету, или подключите его с помощью провода.

Если телевизор был подключен к интернету с помощью провода, отсоедините провод и подключите заново.

Для повторного подключения телевизора к интернету по Wi-Fi, вытащите провод из разъема **RJ45**, если вы были подключены к интернету через него. На Домашнем экране телевизора нажмите , затем выберите строку **Сеть и Интернет**. Нажмите кнопку **ОК**.

Если вы хотите переподключить телевизор к новой сети или сети, у которой сменился пароль, то сначала удалите ее. Для этого в списке доступных сетей выберите свою сеть, нажмите кнопку **ОК**, переместите курсор на строку **Удалить эту сеть** и снова нажмите кнопку **ОК**. Подтвердите удаление. Затем в списке доступных сетей найдите нужную и введите пароль от нее.

ДОБАВЛЕНИЕ АККАУНТА ЯНДЕКС

Если вы пользуетесь телевизором вместе с семьей и уже вводили данные своего аккаунта (см. «Первое включение»), добавьте аккаунты близких и переключайтесь между ними. Так истории просмотров не будут смешиваться, поскольку рекомендации фильмов, телеканалов и видео для каждого члена семьи станут точнее.

Чтобы добавить аккаунт, на Домашнем экране нажмите , выберите **Добавить пользователя** и следуйте инструкциям на телевизоре. Добавленный аккаунт автоматически станет активным — появятся рекомендации по интересам владельца и доступ к контенту по его подписке Яндекс.Плюс.

Если какой-то аккаунт на телевизоре больше не нужен, выйдите из него: на домашнем экране телевизора нажмите , выберите аккаунт и нажмите **Выйти из аккаунта**.

ОБНОВЛЕНИЕ ПРОШИВКИ

Телевизор автоматически проверяет наличие обновлений и устанавливает их.

Если вы хотите узнать текущую версию прошивки или принудительно обновить ее, на Домашнем экране телевизора нажмите , затем перейдите в раздел **Настройки устройства**. Выберите строку **Об устройстве**. Текущая версия

прошивки отображается в пункте Сборка. Чтобы обновить прошивку, нажмите **ОБНОВЛЕНИЕ СИСТЕМЫ**.

СБРОС НАСТРОЕК

На Домашнем экране телевизора нажмите , затем перейдите в раздел **Настройки устройства** и выберите строку **Сброс**. Подтвердите выполнение операции и подождите, пока сброс настроек завершится. Затем заново настройте телевизор.

ДРУГИЕ НАСТРОЙКИ

О других настройках телевизора читайте в справке на сайте yandex.ru/support/smart-tv

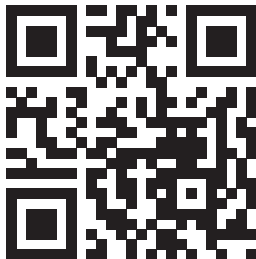

ПРОСМОТР ИНТЕРНЕТ-КАНАЛОВ, ФИЛЬМОВ, СЕРИАЛОВ И РОЛИКОВ

Этот телевизор необязательно подключать к кабельному, спутниковому или эфирному телевидению. В нем уже доступны трансляции десятков интернет-телеканалов.

Если у вас есть подписка Яндекс.Плюс, то выбор не ограничивается только телеканалами. Можно выбрать фильм или сериал из библиотеки КиноПоиска.

 **Примечание: при возникновении проблем с подпиской Яндекс.Плюс, изучите рекомендации на сайте yandex.ru/support/plus/troubleshooting.html.**

Чтобы включить телепрограмму, фильм, сериал, ролик видеоблогера или мультфильм, выберите нужный раздел меню в левой части Домашнего экрана.

Если не знаете, что посмотреть, перейдите в раздел Главное – в нем собрано видео, рекомендуемое вам.

ПОИСК ВИДЕО НА КИНОПОИСКЕ ИЛИ В СЕТИ

Чтобы найти ролик из интернета или фильм из библиотеки КиноПоиска, в меню в левой части Домашнего экрана выберите раздел Поиск и введите название видеозаписи.

⚠ Примечание: для фильмов и сериалов нужна подписка Яндекс.Плюс. Действующий промопериод или промокод также подойдет. Телепрограммы и видео из интернета можно смотреть бесплатно.

Кроме того, название можно продиктовать. Для этого нажмите кнопку  на пульте и скажите, что нужно найти.

⚠ ВНИМАНИЕ! Голосовой ввод работает, только если пульт подключен к телевизору через Bluetooth (см. «Подключение пульта или другого устройства через bluetooth») и телевизор подключен к сети интернет.

ПРОСМОТР ВИДЕО С ВНЕШНЕГО УСТРОЙСТВА

ВЫБОР ИСТОЧНИКА СИГНАЛА

В соответствии с подразделом «Подключение внешних устройств к телевизору» соедините телевизор и внешнее устройство. Нажмите кнопку  на пульте, затем в меню ВХОДЫ найдите вход, к которому подключено устройство.

СМОТРЕТЬ МЕДИАФАЙЛЫ С USB-НОСИТЕЛЯ

Телевизор поддерживает USB-носители:

- емкостью до 2 ТБ с файловой системой NTFS;
- емкостью до 128 ГБ с файловой системой FAT32;
- емкостью до 2 ГБ с файловой системой FAT16.

⚠ Примечание: телевизор может быть несовместим с некоторыми внешними USB-устройствами. Кроме того, отдельные USB-устройства требуют подключение внешнего, дополнительного питания.

Смотреть можно медиафайлы следующих форматов:

Изображения	PNG, JPEG, BMP
Музыка	AAC, MP3 (32–320 кбит/с). Чтобы телевизор корректно показывал автора и название трека, а также другую информацию, метаданные в файле MP3 должны быть в формате ID3v2.4 и кодировке UTF-8
Видео	AVI, TS, VOB, MPG (MPEG-2), MP4, MKV
Субтитры	SRT (Unicode). Чтобы субтитры корректно считывались, файл SRT должен храниться в том же каталоге, что и видео, а названия обоих файлов должны совпадать. Кроме того, убедитесь, что текст субтитров кодирован в формат Unicode

О том, как безопасно подключить USB-носитель, читайте в разделе «Подключение внешних устройств». Чтобы посмотреть медиафайл, на домашнем экране телевизора нажмите и запустите приложение **Медиаплеер**. В нем найдите и откройте нужный файл — фильм, фотографию или музыкальный трек.

ТРАНСЛИРОВАТЬ ЗВУК НА ВНЕШНЮЮ АУДИОСИСТЕМУ ИЛИ НАУШНИКИ

Вставьте кабель от аудиосистемы или наушников в разъем на задней панели телевизора. Аудиосистема включается в разъем **OPTICAL**, наушники – в 3,5-миллиметровый аудиоразъем. Звук сразу начнет выводиться через подключенное устройство. Подробнее читайте в разделе «Подключение внешних устройств».

КАК ПОЛЬЗОВАТЬСЯ ПРИЛОЖЕНИЯМИ

На телевизоре можно запускать сторонние приложения: браузеры, медиаплееры, онлайн-кинотеатры и другие. Часть из них предустановлена, другие можно установить из магазина приложений в телевизоре.

Чтобы запустить приложение, на домашнем экране телевизора нажмите , затем выберите нужное приложение. Если оно уже установлено, дождитесь его запуска. Если приложение еще не установлено, нажмите **Установить**.

ТРАНСЛИРОВАТЬ ИЗОБРАЖЕНИЕ СО СМАРТФОНА ИЛИ ПЛАНШЕТА

На домашнем экране телевизора нажмите  и запустите приложение Screen Mirroring. Затем на смартфоне или планшете включите функцию трансляции и выберите телевизор в списке доступных устройств.

Подробнее о дублировании экрана читайте в документации к своему смартфону или планшету.

ПЕРЕЗАГРУЗИТЬ ИЛИ ВЫКЛЮЧИТЬ ТЕЛЕВИЗОР

Нажмите и удерживайте кнопку выключения  на пульте или корпусе телевизора. На экране отобразятся команды выключения и перезапуска – выберите нужную.

ИНФОРМАЦИЯ ОБ УСТРОЙСТВЕ

На Домашнем экране телевизора установите курсор на пиктограмму , нажмите кнопку **OK** и выберите подраздел Настройки устройства.

В строках данного меню можно получить следующую информацию об устройстве:

- **Хранилище** – объем свободной памяти на внутреннем диске и подключенных USB носителях;
- **Об устройстве** – полная информация о сборке, прошивке и обновлении;
- **Помощь** – подробную инструкцию по использованию мультимедиа-платформы можно получить на yandex.ru/support/smart-tv.

УСТРАНЕНИЕ НЕИСПРАВНОСТЕЙ

При возникновении неисправностей в работе телевизора попробуйте выключить его и включить снова. Для устранения неисправностей можно также воспользоваться приведенной ниже таблицей. Если неисправность не исчезает, обратитесь за помощью к техническим специалистам.

Описание проблемы	Устранение проблемы
Телевизор не включается (индикатор дежурного режима не светится)	Проверьте правильность подключения кабеля электропитания телевизора к сети переменного тока ~220-240 В, 50/60 Гц. Проверьте наличие напряжения питания в электрической розетке. Отключите кабель электропитания телевизора от электрической розетки и через 2–3 минуты подключите его вновь. Проверьте работу пульта дистанционного управления.
Отсутствует прием телевизионного сигнала	Проверьте правильность настроек телевизора. Настройтесь на другой телевизионный канал. Проверьте правильность подключения кабеля от телевизионной антенны. Возможна неисправность телевизионной антенны, либо временное отсутствие сигнала от передающей станции.
Отсутствует звуковое сопровождение	Проверьте регулировку громкости звука. Проверьте, что звук не выключен кнопкой  . Проверьте правильность выбора системы звука в настройках каналов. Проверьте правильность установок в настройках звука.
Нарушение правильности передачи цвета изображения	Проверьте правильность выбора системы цвета в настройках каналов. Проверьте правильность выбора установок в настройках изображения. Сигнал от передающей станции может быть слабым или с помехами, перестройтесь на другой канал.
Телевизор не управляется с пульта дистанционного управления	Откройте отсек для элементов питания ПДУ, замените элементы питания на новые. Направьте излучатель ПДУ непосредственно на приемник (сенсор) дистанционного управления на передней панели телевизора. Между ПДУ и приемником (сенсором) ДУ не должно быть препятствий (предметов мебели и пр.). Расстояние между ПДУ и приемником (сенсором) ДУ не должно превышать 5 метров, а угол отклонения от воображаемого перпендикуляра не более 20 градусов.
В режиме PC-HDMI изображение мигает или появляются полосы	Неправильно выбраны установки компьютера. В безопасном режиме загрузки компьютера выберите правильные параметры монитора.
На экране наблюдаются отдельные неподвижные мелкие точки (пиксели)	В телевизоре используется жидкокристаллическая матрица высокой четкости. Современная технология изготовления матриц допускает появление отдельных мелких темных или цветных точек (пикселей) на изображении, не ухудшающих общее восприятие изображения. Все матрицы проверены в условиях производства и соответствуют требованиям стандартов на данную группу изделий.
Не работает USB-интерфейс	Отключите USB-карту (внешнее USB-устройство) от USB-интерфейса телевизора. Подключите вновь, аккуратно соединяя разъемы.
Нет чтения некоторых файлов с внешнего USB-устройства	Типы файлов для чтения с помощью USB-интерфейса телевизора должны соответствовать спецификации. Убедитесь, что телевизор поддерживает возможность чтения файлов данного типа (см. раздел. «Смотреть медиафайлы с USB-носителя»).
Треск или гудение при просмотре или выключении телевизора	Обычное явление, вызванное тепловым сжатием пластика в результате изменения температуры и влажности. Телевизор может издавать негромкое гудение, жужжание, тихий шум из-за особенностей работы электрических цепей. Это не считается дефектом.
Замедленное исполнение управляющих команд	Для точного исполнения управляющей команды процессору телевизора требуется некоторое время на ее обработку. Делайте достаточную паузу между различными управляющими командами для устойчивой работы телевизора. Это не влияет на работоспособность телевизора и не является дефектом.
Воспроизведение онлайн-видео идет рывками (тормозит)	Остановите воспроизведение, подождите в течение 2–3 минут, затем продолжите просмотр. Возможно неверно выбран тарифный план у вашего интернет-провайдера. Рекомендованный изготовителем тарифный план должен иметь скорость не менее 10 Мбит/с. Снижать быстрдействие могут дополнительные беспроводные устройства подключенные к домашнему роутеру. Проверьте параметры и настройки роутера, в случае неисправности замените его.

Описание проблемы	Устранение проблемы
Не работает одна из установленных сторонних программ (или работает без звука, или имеет другие замечания)	Вероятно, проблема связана с самой программой (приложением). Попробуйте запустить его позднее или обратитесь в службу поддержки создавшей его компании. Производитель не отвечает за работу сторонних приложений.
Беспроводная мышь не работает (не управляется)	Установите новую или замените старую батарею питания беспроводной мыши. Убедитесь, что между беспроводной мышью и ее приемопередатчиком (из комплекта, подключенному к одному из разъемов USB, телевизора), нет внешних препятствий и обеспечивается прямая видимость. Замените беспроводную мышь в случае необходимости.
Отсутствует вложенное меню, управление происходит со сбоями	Выключите телевизор из розетки, подождите минуту и включите снова. Сбросьте настройки до заводских (см. раздел «Сбросить настройки»).
Я забыл логин или пароль от аккаунта Яндекс	Воспользуйтесь рекомендациями в Помощи Яндекс.Паспорта: yandex.ru/support/passport/troubleshooting/ .
Проблемы с подключением к интернету	<p>Убедитесь, что на стороне провайдера нет проблем с соединением:</p> <ul style="list-style-type: none"> • Попробуйте открыть сайт yandex.ru на смартфоне или компьютере. Если доступа нет, перезагрузите роутер. Если это не помогло, обратитесь к провайдеру. • Подключите телевизор к мобильному интернету через Wi-Fi вашего смартфона. Если телевизор подключается и работает стабильно через мобильный интернет, проблема с соединением по Wi-Fi, скорее всего, на стороне провайдера. <p>Для работы телевизора подключение к Wi-Fi должно быть стабильным. Положите смартфон рядом с телевизором и посмотрите, какой уровень разместите телевизор ближе к роутеру или подключите его с помощью кабеля (см. раздел «Заново подключить к интернету»). Перезагрузите телевизор (см. раздел «Перезагрузить или выключить телевизор»). Настройте подключение к интернету заново (см. раздел «Заново подключить к интернету»).</p>
Проблемы с подпиской Яндекс.Плюс или КиноПоиск	Если у вас подписка Яндекс.Плюс — изучите рекомендации на сайте yandex.ru/support/plus/troubleshooting.html . О подписке КиноПоиск HD можно почитать на yandex.ru/support/kinopoisk/subscription-kinopoisk.html .

⚠ Предостережение: не допускайте, чтобы изображение на экране не менялось в течение длительного промежутка времени. Неподвижное высококонтрастное изображение может оставить «тень» на экране. Обычно при отключении «тень» постепенно исчезает, но в дальнейшем может снова появиться. Подобная неисправность не является гарантийным случаем.

ТЕХНИЧЕСКИЕ ХАРАКТЕРИСТИКИ УСТРОЙСТВА

Модель	32Y HD-R	43Y UHD-R	50Y UHD-R	55Y UHD-R	65Y UHD-R	75Y UHD-R
Диагональ, дюйм/см	32/82	43/109	50/127	55/140	65/165	75/190,5
Максимальное разрешение	1366×768 (HD)	3840×2160 (Ultra HD 4K)				
Габариты						
Габариты (с ножками) мм	724,3×178,8×480,4	963×180×617	1116,8×212,2× 700,8	1231×212×769	1452,1×243,5×898,8	1672,9*353,7*1035,4
Габариты (без ножек) мм	724,3×84,2×425	963×81×560	1116,8×88,7×645	1231×89×713	1452,1×89,5×834,6	1672,9*94,2*958,5
Размеры в упаковке (Ш*Г*В) мм	762×118×469	1055×120×629	1250×142×720	1305×126×785	1623×181×974	1925*200*1115
Вес нетто/Вес брутто, кг	3,9/5,1	7,0/8,8	9,0/12,2	11,2/14,2	17,2/23,1	26/33,6
Крепления VESA, мм	200×200	200×200	200×200	200×200	400×200	400×200
Формат экрана	16:9					
Яркость, кд/м2	200	250	250	280	330	350
Контрастность	3000:1	5000:1	5000:1	5000:1	6000:1	6000:1
Угол обзора	178					
Терминалы						
Вход (сбоку)	1*LAN, 2*HDMI, 2*RF, 1*OPTICAL, 1*AV, CI, 1*USB, 1*EARPHONE	HDMI*1, 2*RF, CI 1*OPTICAL, 1*AV, 1*USB, 1*EARPHONE	2*RF, 2*USB, CI, 1*LAN, 1*OPTICAL, 3*HDMI, 1*AV	2*RF, 2*USB, CI, 1*LAN, 1*OPTICAL, 3*HDMI, 1*AV	2*RF, 2*USB, CI, 1*LAN, 1*OPTICAL, 3*HDMI, 1*AV	2*RF, 2*USB, CI
Вход (снизу)	НЕТ	1*LAN, 2*HDMI, 1*USB,	НЕТ	НЕТ	НЕТ	1*LAN, 1*OPTICAL, 3*HDMI, 1*AV, 1*EARPHONE
Конфигурации						
Smart	Yandex TV					
Процессор CPU	CA55 Quad core @1.5GHz	Cortex A53*4 64bit@1.5GHz	Cortex A53*4 64bit@1.5GHz	Cortex A53*4 64bit@1.5GHz	Cortex A53*4 64bit@1.5GHz	Cortex A53*4 64bit@1.5GHz
Процессор GPU	G31MP2	G52(2EE)MC1	G52(2EE)MC1	G52(2EE)MC1	G52(2EE)MC1	G52(2EE)MC1
RAM память	1GB	1.5GB				
ROM память	8GB					
WIFI	ДА					
Диапазоны ТВ						
ATV (Аналоговое вещание)						
Диапазон приема	48.25MHz ~ 863.25MHz	47.25MHz – 867.25MHz	47.25MHz – 867.25MHz	47.25MHz – 867.25MHz	47.25MHz – 867.25MHz	47.25MHz – 867.25MHz
Входное сопротивление	75Ω	75Ω	75Ω	75Ω	75Ω	75Ω
Видеосистема	PAL, SECAM	PAL, SECAM	PAL, SECAM	PAL, SECAM	PAL, SECAM	PAL, SECAM
Звуковая система	BG, DK, I	BG, DK, I	BG, DK, I	BG, DK, I	BG, DK, I	BG, DK, I
Макс. кол-во каналов	99CH	100CH	100CH	100CH	100CH	100CH
DTV (Цифровое вещание)						
Цифровая система телевизора	DVB T/T2/C/S/S2	DVB T/T2/C/S/S2	DVB T/T2/C/S/S2	DVB T/T2/C/S/S2	DVB T/T2/C/S/S2	DVB T/T2/C/S/S2
Диапазон приема	DVB-T/T2: VHF (50MHz-230MHz), UHF (474MHz-862MHz) DVB-S/S2: (900MHz- 2200MHz)	DVB-T/T2: VHF (42MHz-230MHz), UHF (474MHz-862MHz) DVB-S/S2: (900MHz- 2200MHz)	DVB-T/T2: VHF(42MHz-230MHz) UHF (474MHz-862MHz) DVB-S/S2: (900MHz- 2200MHz)	DVB-T/T2: VHF (42MHz – 230MHz), UHF (474MHz-862MHz) DVB-S/S2: (900MHz- 2200MHz)	DVB-T/T2: VHF (42MHz – 230MHz), UHF (474MHz-862MHz) DVB-S/S2: (900MHz- 2200MHz)	DVB-T/T2: VHF (42MHz – 230MHz), UHF (474MHz-862MHz) DVB-S/S2: (900MHz- 2200MHz)
Пропускная способность канала	6MHz~8MHz	7MHz~8MHz	7MHz~8MHz	7MHz~MHz	7MHz~8MHz	7MHz~8MHz
Входное сопротивление	75Ω	75Ω	75Ω	75Ω	75Ω	75Ω
Макс. количество каналов	700CH(DVB-T+DVB-C), 4000CH (DVB-S/S2)	1000 (DVB-T/T2), 1000 (DVB-C), 5000 (DVB-S/S2)	1000 (DVB-T/T2), 1000 (DVB-C), 5000 (DVB-S/S2)	1000 (DVB-T/T2), 1000 (DVB-C), 5000 (DVB-S/S2)	1000 (DVB-T/T2), 1000 (DVB-C), 5000 (DVB-S/S2)	1000 (DVB-T/T2), 1000 (DVB-C), 5000 (DVB-S/S2)

Модель	32Y HD-R	43Y UHD-R	50Y UHD-R	55Y UHD-R	65Y UHD-R	75Y UHD-R
Изображение						
Режим изображения	Пользовательский / Стандартный / Спорт / Кино / Игра					
Динамическая подсветка	НЕТ					
3D Comb Filter	ДА					
Динамическое шумодавление	ДА					
HDR	ДА					
Аудио система						
Мощность динамиков, Вт	2X8	2X8		2X10		
Динамики	Интегрированные					
Баланс	ДА					
Стерео	ДА					
Dolby/Dolby+ Surround	ДА					
Другие функции						
Multiscreen (Miracast)	ДА					
Обновление ПО	Автоматическое					
Электронный телегид	НЕТ					
Субтитры	НЕТ					
Телетекст	НЕТ					
Таймер сна	ДА					
Родительский контроль	ДА					
Гостиничный режим	НЕТ					
Фотодетектор	НЕТ					
Цветовая температура	Теплый / Холодный / Стандартный / Пользовательский					
ARC	ДА					
MHL	НЕТ					
CEC	ДА					
Кодеки						
Видео декодер	MPEG2/4, H.264, H.265, VC1	MPEG-2 MP@ML, MPEG-2 MP@HL, H.264, H.265, AVS	MPEG-2 MP@ML, MPEG-2 MP@HL, H.264, H.265, AVS	MPEG-2 MP@ML, MPEG-2 MP@HL, H.264, H.265, AVS	MPEG-2 MP@ML, MPEG-2 MP@HL, H.264, H.265, AVS	MPEG-2 MP@ML, MPEG-2 MP@HL, H.264, H.265, AVS
Аудио декодер	MPEG-1/2layer3, DD, LPCM	MPEG1 layer1-2, MPEG-2 Layer 2, DD, AAC	MPEG1 layer1-2, MPEG-2 Layer 2, DD, AAC	MPEG1 layer1-2, MPEG-2 Layer 2, DD, AAC	MPEG1 layer1-2, MPEG-2 Layer 2, DD, AAC	MPEG1 layer1-2, MPEG-2 Layer 2, DD, AAC
Фото декодер	JPEG, BMP, PNG	JPG, BMP, PNG	JPG, BMP, PNG	JPG, BMP, PNG	JPG, BMP, PNG	JPG, BMP, PNG
Питание						
Источник питания	~220-240 В, 50/60 Гц					

* Производитель и импортер оставляют за собой право изменять конструкцию, технические характеристики, функции, внешний вид и комплектацию товаров без предварительного уведомления. Вся предоставленная в инструкции информация, касающаяся комплектации, технических характеристик, функций, цветовых сочетаний носит информационный характер и ни при каких условиях не является публичной офертой.

ИНФОРМАЦИЯ

Жидкокристаллический телевизор – это высокотехнологическое изделие. Экран телевизора содержит несколько миллионов тонкопленочных транзисторов, что обеспечивает идеальное и живое изображение. Иногда на экране телевизора могут появиться несколько неактивных пикселей в форме фиксированных точек синего, зеленого, красного, черного или белого цвета. Имейте в виду, что это не оказывает влияния на работоспособность телевизора и не является дефектом.



Все LCD панели соответствуют классу II по ISO 13406-2

Стандартом **ISO 13406-2** определены 4 класса качества LCD в зависимости от количества дефектных пикселей. Большинство жидкокристаллических телевизоров и дисплеев ведущих мировых производителей соответствуют допуску класса II.

Стандарт **ISO 13406-2** различает 4 типа дефектных пикселей:

- Тип 1 – постоянно горящие пиксели (белые);
- Тип 2 – постоянно не горящие пиксели (черные);
- Тип 3 – пиксели с другими дефектами, включая дефекты сабпикселей и ячеек RGB, составляющих пиксель. Это означает постоянно горящие красные, зеленые и синие пиксели;
- Кластер – (группа дефектных пикселей) – несколько дефектных пикселей в квадрате 5x5 пикселей.

Допустимое число дефектных пикселей на миллион пикселей

Класс	ТИП – 1	ТИП – 2	ТИП – 3	Число кластеров, содержащих более 1 дефекта типа 1 или 2.	Число кластеров, содержащих более 1 дефекта типа 3
II	2	2	5	0	2

Технические характеристики SMART-системы

Основные характеристики	Процессор	ARM Cortex A55, 4-х ядерный 1,5 ГГц
	Операционная система	Яндекс.TV
	Оперативная память	1 ГБ DDR3
	Встроенная память	8 ГБ* (расширяется внешними USB носителями)
Подключения	Встроенный WiFi	802.11 b/g/n 2,4 ГГц
	Ethernet	LAN RJ-45 10/100 МБ/с
	Bluetooth	Вер. 5.0 (до 3 МБ/с)
	USB	USB 2.0

Технические характеристики SMART-системы для моделей 3840x2160 (Ultra HD 4K)

Основные характеристики	Процессор	ARM Cortex A53, 4-х ядерный 1,5 ГГц
	Операционная система	Яндекс.TV
	Оперативная память	1,5 ГБ DDR3
	Встроенная память	8 ГБ* (расширяется внешними USB носителями)
Подключения	Встроенный WiFi	802.11 b/g/n 2,4 / 5 ГГц
	Ethernet	LAN RJ-45 10/100 МБ/с
	Bluetooth	Вер. 5.0 (до 3 МБ/с)
	USB	USB 2.0

БЕЗОПАСНАЯ УТИЛИЗАЦИЯ



Ваше устройство спроектировано и изготовлено из высококачественных материалов и компонентов, которые можно утилизировать и использовать повторно.

Если на товар нанесен символ с зачеркнутым мусорным ящиком на колесах, это означает, что товар соответствует Европейской директиве 2002/96/ЕС.

Ознакомьтесь с местной системой раздельного сбора электрических и электронных товаров. Соблюдайте местные правила.

Утилизируйте старые устройства отдельно от бытовых отходов. Правильная утилизация вашего товара позволит предотвратить возможные негативные последствия для окружающей среды и здоровья людей.



Примечание: ввиду непрерывного совершенствования технических характеристик и конструкции изделий, возможно внесение изменений без предварительного уведомления.



Примечание: драгоценные металлы в изделии отсутствуют.

ГАРАНТИЙНОЕ ОБСЛУЖИВАНИЕ

УВАЖАЕМЫЙ ПОКУПАТЕЛЬ!

Выражаем благодарность за ваш выбор и, при соблюдении правил эксплуатации, гарантируем высокое качество и безупречное функционирование телевизоров HIBERG. Данное изделие представляет собой технически сложный товар. При бережном и внимательном отношении он будет надёжно служить Вам долгие годы. В ходе эксплуатации не допускайте механических повреждений, попадания внутрь посторонних предметов, жидкостей, насекомых. В течение всего срока службы следите за сохранностью идентификационной наклейки с обозначением наименования модели.

Во избежание возможных недоразумений сохраняйте в течение срока службы все документы, прилагаемые к товару при его продаже (гарантийный талон, товарный и кассовый чеки, накладные, Руководство пользователя и иные документы).

При покупке изделия обязательно проверьте его комплектность и исправность, а также наличие Руководства пользователя и заполненного Гарантийного талона.

Перед началом эксплуатации изделия просим внимательно ознакомиться с Руководством пользователя.

Гарантийный ремонт не осуществляется в следующих случаях

- если изделие использовалось в целях, не соответствующих его прямому назначению;
- если неисправность явилась следствием небрежной эксплуатации, неправильной транспортировки или ненадлежащих условий хранения, вследствие чего изделие получило механические повреждения;
- если выход из строя произошел в результате естественного износа комплектующих;
- если имеются повреждения, причиной которых явилось попадание внутрь изделия посторонних предметов, жидкости и т.д.;
- если обнаружены доказательства самостоятельного вскрытия изделия или его ремонт вне гарантийного сервисного центра;
- при неисправностях, возникших из-за перегрузки, повлекшей за собой деформацию или выход из строя внутренних механизмов, а также вследствие скачков или несоответствия напряжения электросети.
- если произошел естественный износ внешнего покрытия, пластиковых и металлических деталей.

Стоимость ремонта оплачивается покупателем

- гарантийный период закончился;
- гарантия не распространяется на данный вид неисправности;
- для определения вида поломки требуется экспертиза, в результате которой доказано, что гарантия не распространяется на данный вид неисправности.

**ЕСЛИ У ВАС ВОЗНИКЛИ ВОПРОСЫ ПО ГАРАНТИЙНОМУ
СЕРВИСНОМУ ОБСЛУЖИВАНИЮ ЛИБО ВЫ ХОТИТЕ ПРИОБРЕСТИ
ЗАПЧАСТИ ИЛИ КОМПЛЕКТУЮЩИЕ К ПРОДУКЦИИ HIBERG,
ОБРАЩАЙТЕСЬ В ЛЮБОЙ АВТОРИЗОВАННЫЙ СЕРВИСНЫЙ ЦЕНТР
ИЛИ ПО ЕДИНОМУ ТЕЛЕФОНУ СЕРВИСНОЙ СЛУЖБЫ:**

8-800-700-12-25

Компания-производитель оставляет за собой право без предварительного уведомления вносить изменения в список авторизованных сервисных центров, включая изменения адресов и существующих телефонов.

ПРИ ОБРАЩЕНИИ В СЕРВИСНЫЙ ЦЕНТР

Сообщите:

- Характер неисправности (как можно точнее)
- Номер модели
- Серийный номер изделия
- Имя покупателя, адрес, номер телефона
- Дату покупки
- Удобную дату для визита специалиста

СРОК СЛУЖБЫ

Срок службы телевизоров HIBERG составляет 3(три) года со дня продажи через розничную торговую сеть. В течение этого времени изготовитель обеспечивает потребителю возможность использования товара по назначению, а также выпуск и поставку запасных частей в торговые и ремонтные предприятия.

ГАРАНТИЯ

Гарантийный срок составляет 1 (один) год со дня продажи через розничную торговую сеть, но не более 3-х (трех) лет с даты производства.

Телевизоры по условиям безопасности в эксплуатации соответствуют требованиям защиты класса II по ГОСТ IEC 60065-2013

Изготовитель: Открытое акционерное общество
«Брестский электроламповый завод».

Адрес: Республика Беларусь, 224020, г. Брест, ул. Московская, д. 204
Тел.: (0162) 35-64-04, e-mail: brestlamp@brest.by

ТУ РБ 100085149.176-2004

ИЗГОТОВЛЕНО В РЕСПУБЛИКЕ БЕЛАРУСЬ

Месяц и год изготовления: указаны на упаковке.

Импортер: ООО «Диорит-Технис»

347800, Россия, Ростовская область, г. Каменск-Шахтинский,
ул. Ворошилова, 152, Тел/факс: +7(863)203-71-01

e-mail: info@hiberg.ru

По коммерческим вопросам, а также по вопросам, связанным с сотрудничеством по программе HIBERG, звоните по тел.: **+7(863) 203-71-01**

ГАРАНТИЙНЫЙ ТАЛОН

Талон действителен при наличии всех штампов и отметок

Модель № _____

Дата приобретения: _____

Серийный номер: _____

ФИО и телефон покупателя: _____

Наименование и юридический адрес организации продавца: _____

Подпись продавца: _____

Печать продающей организации: _____

Данные отрывные купоны заполняются представителем сервисного центра, производящего ремонт изделия. После ремонта данный гарантийный талон (за исключением заполненного отрывного купона) должен быть возвращен Владельцу.

Купон №1

Модель № _____

Серийный номер: _____

Дата поступления в ремонт: _____

Дата выдачи прибора: _____

Вид ремонта: _____

М.П.

Купон №2

Модель № _____

Серийный номер: _____

Дата поступления в ремонт: _____

Дата выдачи прибора: _____

Вид ремонта: _____

М.П.

Купон №3

Модель № _____

Серийный номер: _____

Дата поступления в ремонт: _____

Дата выдачи прибора: _____

Вид ремонта: _____

М.П.

HIBERG

THE PRIME CHOICE



■ Холодильники



■ Стиральные машины



■ Морозильные камеры



■ Посудомоечные
машины



■ Вытяжки



■ СВЧ



■ Варочные
поверхности



■ Кулеры



■ Телевизоры



■ Мясорубки



■ Планетарные
миксеры



■ Блендеры



■ Духовые шкафы



■ Вентиляторы
с увлажнителем воздуха



■ Мультиварки

Присоединяйтесь к нам в социальных сетях:



В них вы можете подробно ознакомиться с ассортиментом бренда HIBERG, найти интересующую информацию по технике, посмотреть видеообзоры на понравившийся товар, принять участие в конкурсах и розыгрышах, а также быть в курсе последних акций и новинок!

8-800-700-12-25
www.hiberg.ru